

# USER MANUAL



## INDICE

1. INFORMAZIONI DI SICUREZZA.....	3
2. ISTRUZIONI DI SICUREZZA.....	6
3. DESCRIZIONE DEL PRODOTTO.....	7
4. PANNELLO COMANDI.....	8
5. PROGRAMMA.....	9
6. OPZIONI.....	12
7. PRIMA DI UTILIZZARE L'ELETTRODOMESTICO.....	13
8. UTILIZZO QUOTIDIANO.....	13
9. CONSIGLI E SUGGERIMENTI UTILI.....	16
10. PULIZIA E CURA.....	17
11. RISOLUZIONE DEI PROBLEMI.....	19
12. DATI TECNICI .....	21
13. ACCESSORI.....	22

## PER RISULTATI PERFETTI

Grazie per aver scelto di acquistare questo prodotto AEG. Lo abbiamo creato per fornirvi prestazioni impeccabili per molti anni, grazie a tecnologie innovative che vi semplificheranno la vita - funzioni che non troverete sulle normali apparecchiature. Vi invitiamo a dedicare qualche minuto alla lettura del presente manuale, per conoscere come trarre il massimo vantaggio dall'utilizzo della vostra apparecchiatura.

Visitate il nostro sito web per:



Ricevere consigli d'uso, scaricare i nostri opuscoli, eliminare eventuali anomalie, ottenere informazioni sull'assistenza:

**[www.aeg.com/webselfservice](http://www.aeg.com/webselfservice)**



Registrare il vostro prodotto e ricevere un servizio migliore:

**[www.registreaeg.com](http://www.registreaeg.com)**



Acquistare accessori, materiali di consumo e ricambi originali per la vostra apparecchiatura:

**[www.aeg.com/shop](http://www.aeg.com/shop)**

## SERVIZIO CLIENTI E MANUTENZIONE

Consigliamo sempre l'impiego di ricambi originali.

Quando si contatta il Centro di Assistenza autorizzato, accertarsi di disporre dei seguenti dati: Modello, numero dell'apparecchio (PNC), numero di serie.

Le informazioni si trovano sulla targhetta di identificazione.

 Avvertenza/Attenzione - Importanti Informazioni per la sicurezza

 Informazioni e suggerimenti generali

 Informazioni sull'ambiente

Con riserva di modifiche.

## 1. INFORMAZIONI DI SICUREZZA

Prima di iniziare, leggere attentamente le istruzioni fornite prima di installare e utilizzare l'apparecchiatura. I produttori non sono responsabili di eventuali lesioni o danni derivanti da un'installazione o un uso scorretti. Conservare sempre le istruzioni in un luogo sicuro e accessibile per poterle consultare in futuro.



- Leggere le istruzioni fornite.

### 1.1 Sicurezza dei bambini e delle persone vulnerabili



#### **AVVERTENZA!**

Rischio di soffocamento, lesioni o invalidità permanente.

- Questa apparecchiatura può essere usata da bambini a partire dagli 8 anni e da adulti con limitate capacità fisiche, sensoriali o mentali o con scarsa esperienza o conoscenza sull'uso dell'apparecchiatura, solamente se sorvegliati o se istruiti relativamente all'uso dell'apparecchiatura e se hanno compreso i rischi coinvolti.
- Non consentire ai bambini di giocare con l'apparecchiatura.
- I bambini di 3 anni e di età inferiore vanno tenuti alla larga dall'apparecchiatura quando è in funzione, in ogni momento.
- Tenere gli imballaggi lontano dai bambini e smaltirli in modo adeguato.
- Tenere i detersivi al di fuori della portata dei bambini.
- Tenere i bambini e gli animali domestici lontano dall'oblò dell'apparecchiatura quando è aperto.
- Se l'apparecchiatura ha un dispositivo di sicurezza per i bambini sarà opportuno attivarlo.
- I bambini non devono eseguire interventi di pulizia e manutenzione sull'apparecchiatura senza essere supervisionati.

## 1.2 Avvertenze di sicurezza generali

- Non modificare le specifiche tecniche dell'apparecchiatura.
- Se l'asciugabiancheria è installata sopra una lavabiancheria, utilizzare il kit di installazione in colonna. Il kit di installazione in colonna, disponibile presso il proprio rivenditore autorizzato, può essere utilizzato solo con l'apparecchiatura indicata nelle istruzioni, fornite con gli accessori. Leggerle attentamente prima di passare all'installazione (fare riferimento al libretto per l'installazione).
- L'apparecchiatura può essere installata libera oppure sotto il piano della cucina con la corretta spaziatura (fare riferimento al libretto per l'installazione).
- Non installare l'apparecchiatura dietro ad una porta bloccabile, una porta scorrevole o con cerniera sul lato opposto, dove la porta dell'apparecchiatura non si potrebbe aprire completamente.
- Le aperture di ventilazione alla base (ove previste) non devono essere coperte da un tappeto, da una moquette o da eventuali rivestimenti per pavimenti.
- **AVVERTENZA:** L'apparecchiatura non deve essere alimentata tramite dispositivi esterni, ad esempio timer, o collegata a un circuito regolarmente acceso e spento da un'azienda.
- Inserire la spina di alimentazione nella presa solo al termine del processo di installazione. Verificare che la spina di alimentazione rimanga accessibile dopo l'installazione.
- Assicurare la buona ventilazione nell'ambiente in cui è installata l'apparecchiatura per evitare la circolazione di gas indesiderati nella stanza provenienti da apparecchiature che bruciano gas o altri combustibili, comprese fiamme libere.
- L'aria non deve essere scaricata in un canale utilizzato per i fumi di scarico di apparecchiature a gas o altri combustibili.

- Se il cavo di alimentazione è danneggiato, deve essere sostituito dal produttore, da un tecnico autorizzato o da una persona qualificata per evitare situazioni di pericolo.
- Non superare il volume di carico massimo di 8 kg (consultare il capitolo "Tabella dei programmi").
- Non usare l'apparecchiatura se gli indumenti sono stati sporcati con prodotti chimici industriali.
- Eliminare possibili pilucchi o altra sporcizia derivante dall'imballaggio accumulatisi attorno all'apparecchiatura.
- Non usare l'apparecchiatura senza i filtri. Pulire il filtro prima o dopo ogni utilizzo.
- Non introdurre nell'asciugabiancheria capi non lavati.
- I capi con macchie di olio da cucina, acetone, alcol, benzina, cherosene, smacchiatori, trementina, cere e prodotti per rimuovere la cera devono essere lavati in acqua calda con abbondante detersivo prima di essere introdotti nell'asciugabiancheria.
- Oggetti di gommapiuma (schiuma di lattice), cuffie da bagno, tessuti impermeabili, articoli in gomma e indumenti o cuscini con imbottitura in gommapiuma non devono essere asciugati nell'asciugabiancheria.
- Ammorbidenti o prodotti simili devono essere utilizzati come specificato nelle istruzioni del produttore.
- Togliere tutti gli oggetti dagli indumenti, oggetti che potrebbero causare lo scoppio di incendi quali ad esempio accendini o fiammiferi.
- Non arrestare mai l'asciugabiancheria prima del termine del ciclo di asciugatura. Nel caso sia assolutamente necessario, rimuovere velocemente i capi e stenderli per disperdere il calore.
- L'ultima fase del programma di asciugatura è una fase di raffreddamento per proteggere i capi di biancheria.
- Prima di eseguire qualunque intervento di manutenzione, spegnere l'apparecchiatura ed estrarre la spina dalla presa.

## 2. ISTRUZIONI DI SICUREZZA

### 2.1 Installazione

- Rimuovere tutti i materiali di imballaggio.
- Non installare o utilizzare l'apparecchiatura se è danneggiata.
- Attenersi alle istruzioni fornite insieme all'apparecchiatura.
- Prestare sempre attenzione in fase di spostamento dell'apparecchiatura, dato che è pesante. Usare sempre i guanti di sicurezza e le calzature adeguate.
- Non collocare o usare l'apparecchiatura in un luogo in cui la temperatura possa essere al di sotto di 5°C o superare i 35°C.
- L'area di pavimento dove sarà installata l'apparecchiatura deve essere piana, stabile, resistente al calore e pulita.
- Accertarsi che l'aria circoli liberamente tra l'apparecchiatura e il pavimento.
- Tenere sempre l'apparecchiatura in verticale in fase di spostamento.
- La superficie posteriore dell'apparecchiatura dovrà essere appoggiata alla parete.
- Una volta posizionata l'apparecchiatura, verificare che sia in piano utilizzando una livella. Se l'apparecchiatura non è in piano, regolare i piedini di conseguenza.

### 2.2 Collegamento elettrico



#### **AVVERTENZA!**

Rischio di incendio e scossa elettrica.

- L'apparecchiatura deve disporre di una messa a terra.
- Verificare che i dati elettrici riportati sulla targhetta dei dati corrispondano a quelli dell'impianto. In caso contrario, contattare un elettricista.
- Utilizzare sempre una presa elettrica con contatto di protezione correttamente installata.
- Non utilizzare prese multiple e prolunghe.

- Non tirare il cavo di alimentazione per scollegare l'apparecchiatura. Tirare solo la spina.
- Non toccare il cavo di alimentazione o la spina di alimentazione con la mani bagnate.
- Questa apparecchiatura è conforme alle direttive CEE.

### 2.3 Utilizzo



#### **AVVERTENZA!**

Vi è il rischio di lesioni, scosse elettriche, incendio, scottature o di danni all'apparecchiatura.

- Questa apparecchiatura è stata prevista unicamente per un uso domestico.
- Non asciugare capi danneggiati (lacerati, rovinati) che contengono imbottiture.
- Asciugare esclusivamente tessuti idonei all'asciugabiancheria. Seguire le istruzioni riportate sull'etichetta dei singoli capi.
- Se si è lavata la biancheria usando uno smacchiatore, avviare un ciclo di Risciacqui extra prima della fase di asciugatura.
- Non bere o utilizzare l'acqua di condensa/distillata per preparare cibi. Farlo potrebbe causare problemi alla salute di persone e animali domestici.
- Non sedersi o salire sull'oblò aperto.
- Non introdurre nell'asciugabiancheria capi sgocciolanti.

### 2.4 Luce interna



#### **AVVERTENZA!**

Rischio di lesioni.

- Radiazioni LED visibili: non guardare direttamente il fascio luminoso.
- La lampada LED è dedicata all'illuminazione del cestello. Questa lampada non può essere riutilizzata per altri tipi di illuminazione.
- Per sostituire la luce interna, contattare il Centro di Assistenza autorizzato.

## 2.5 Pulizia e cura



### AVVERTENZA!

Vi è il rischio di ferirsi o danneggiare l'apparecchiatura.

- Non nebulizzare acqua né utilizzare vapore per pulire l'apparecchiatura.
- Pulire l'apparecchiatura con un panno inumidito e morbido. Utilizzare solo detergenti neutri. Non usare prodotti abrasivi, spugnette abrasive, solventi od oggetti metallici.

## 2.6 Compressore



### AVVERTENZA!

Vi è il rischio di danneggiare l'apparecchiatura.

- Il compressore e il relativo sistema all'interno dell'asciugabiancheria

vengono riempiti con un agente speciale esente da CFC (Cloro-Fluoro-Carbur). Il sistema deve essere a tenuta stagna. Danni al sistema potrebbero causare delle perdite.

## 2.7 Smaltimento



### AVVERTENZA!

Rischio di lesioni o soffocamento.

- Staccare la spina dall'alimentazione elettrica e idrica.
- Tagliare il cavo elettrico dell'apparecchiatura e smaltirlo.
- Togliere il blocco porta per evitare che bambini o animali restino intrappolati nel cestello.
- Smaltire l'apparecchiatura in conformità coi requisiti locali per lo smaltimento di componenti elettrici ed elettronici (WEEE).

# 3. DESCRIZIONE DEL PRODOTTO

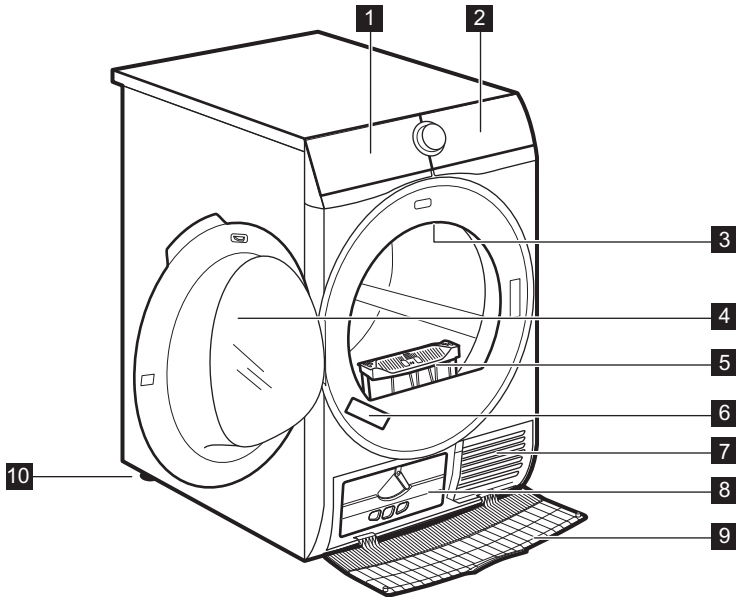

- 1** Svotare tanica  
**2** Pannello comandi

- 3** Luce interna  
**4** Porta dell'apparecchiatura

- 5** Filtrante
- 6** Targhetta dei dati
- 7** Fessure per il ricircolo dell'aria
- 8** Coperchio del condensatore
- 9** Copertura condensatore
- 10** Piedini regolabili

**i** Per facilità di carico del bucato o comodità di installazione, la porta è reversibile. (vedere il foglietto allegato).

## 4. PANNELLO COMANDI

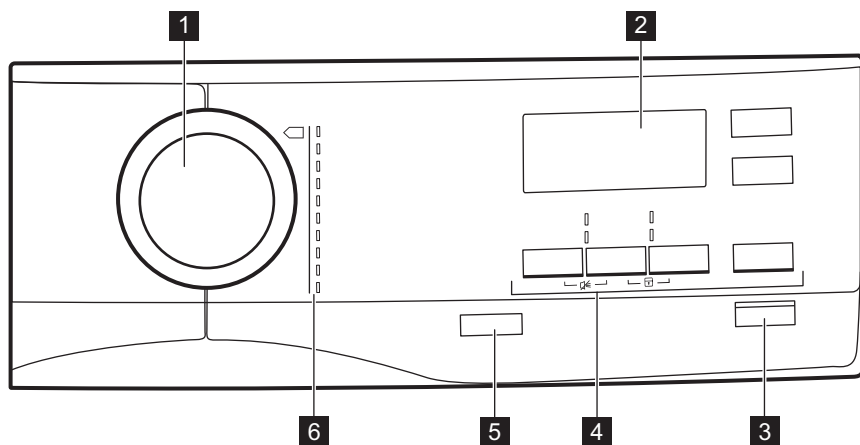





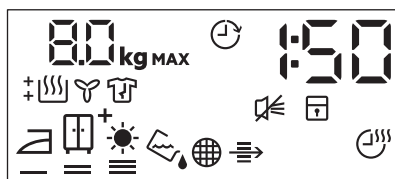





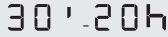
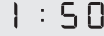



- 1** Selettore dei programmi
- 2** Display
- 3** Tasto Avvio/Pausa
- 4** Opzioni
- 5** On/Off pulsante con *Auto Off* Funzione
- 6** Programmi





### 4.1 Display



























Simbolo sul display	Descrizione dei simboli
	carico bucato massimo
	opzione di partenza ritardata attiva
	selezione partenza ritardata (30 min. - 20 ore)
	indicazione durata programma
	cicalino disattivato
	sicurezza bambini attiva
	sechezza bucato pronto stiro, normale, normale +, extra
	spia: <i>svuotare il contenitore dell'acqua</i>
	spia: <i>pulire filtro</i>
	spia: <i>controllare lo scambiatore di calore</i>
	opzione tempo di asciugatura attiva
	selezione durata programma (10min. - 2 ore)
	spia: <i>fase di asciugatura</i>
	spia: <i>fase antipiega</i>
	spia: <i>fase di raffreddamento</i>



## 5. PROGRAMMA

Programma	Carico <sup>1)</sup>	Proprietà/Tipo di tessuto
 <sup>2)</sup> Cotoni	<b>8 kg</b>	Tessuti in cotone. / 
Sintetici	<b>3,5 kg</b>	Tessuti sintetici e misti. / 
Misti	<b>3 kg</b>	Capi in cotone e sintetici. / 





Programma	Carico <sup>1)</sup>	Proprietà/Tipo di tessuto
Lana  	1 kg	<p>Lana. Asciugatura delicata di capi di lana che richiedono il lavaggio a mano. Estrarre subito i capi al termine del programma.</p> <div data-bbox="573 258 949 502" style="border: 1px solid black; padding: 5px; text-align: center;">   <p><b>WOOL HAND WASH SAFE</b></p> </div> <p>Il ciclo di asciugatura lana di questa apparecchiatura è stato testato ed approvato dalla Woolmark Company per asciugare indumenti di lana con etichetta riportante la dicitura "lavaggio a mano" a patto che i capi vengano lavati seguendo le istruzioni riportate dal produttore della lavabiancheria. Per ulteriori istruzioni sulla biancheria fare riferimento all'etichetta. M1641 Nel Regno Unito, Eire, Hong Kong e India, il simbolo Woolmark è un marchio di certificazione.</p>
Seta 	1 kg	Seta delicata lavabile a mano. /   
Stiro Facile	1 kg (o 5 camicie)	<p>Tessuti misti per cui non è richiesta una lunga stiratura. I risultati di asciugatura possono essere differenti da un tipo di tessuto all'altro. Scuotere i capi prima di introdurli nell'apparecchiatura. Al termine del programma, rimuovere immediatamente i capi e appenderli.</p> <p>/   </p>
Biancheria	3 kg	<p>Biancheria da letto come ad esempio lenzuola singole o doppie, federe, copripiumini.</p> <p>/   </p>
Sport	2 kg	<p>Indumenti sportivi, tessuti sottili e leggeri, microfibra, poliestere.</p> <p>/   </p>
Outdoor 	2 kg	<p>Asciugatura per indumenti per l'aria aperta, tecnici, sportivi, in pile, giacche impermeabili e traspiranti, giacca aderente dotata di interno rimovibile o rivestimento isolante interno. Adatta per l'asciugatura in asciugabiancheria.</p> <p>/   </p>

Programma	Carico 1)	Proprietà/Tipo di tessuto
Piumoni	3 kg	Asciugatura di piumoni singoli o matrimoniali e cuscini (con imbottitura in piume, piumini o sintetica). 

1) Il peso massimo fa riferimento ai capi asciutti.

2) Il programma  Cotoni in combinazione con la selezione *normale*  Asciugatura si trova nel "Programma cotone standard". È ideale per l'asciugatura di biancheria in cotone e rappresenta il programma più efficiente in termini di risparmio energetico per l'asciugatura di capi in cotone.

## 5.1 Selezione programmi e opzioni



Programmi 1)	Opzioni				
	Asciugatura	Extra Silent	Antipiega	Refresh	Tempo
 Cotoni	■	■	■	■	■
Sintetici	■	■	■	■	■
Misti			■	■	■
Lana  					■ 2)
Seta 			■		
Stiro Facile			■		
Biancheria			■		
Sport			■		
Outdoor 					
Piumoni					

1) Oltre al programma è possibile impostare 1 o più opzioni.

2) Cfr. il capitolo OPZIONI: Tempo sul programma Lana

## 5.2 Valori di consumo

Programma	Centrifuga a/umidità residua	Asciugatura a tempo	Consumo energetico
Cotoni 8 kg			
 <i>normale</i>	1400 giri al minuto / 50%	156 min	1,31 kWh
	1000 giri al minuto / 60%	173 min	1,47 kWh

Programma	Centrifuga a/umidità residua	Asciugatura a tempo	Consumo energetico
 <i>pronto stiro</i>	1400 giri al minuto / 50%	120 min	0,94 kWh
	1000 giri al minuto / 60%	137 min	1,12 kWh
Sintetici 3,5 kg			
 <i>normale</i>	1200 giri al minuto / 40%	65 min	0,47 kWh
	800 giri al minuto / 50%	80 min	0,60 kWh

## 6. OPZIONI

### 6.1 Asciugatura

Questa opzione aiuta a raggiungere la secchezza desiderata per il bucato. Possibili selezioni:



— = ≡ - pronto da stirare - **livello pronto stiro.**



— = ≡ - pronto da riporre - **livello normale** - selezione predefinita collegata al programma.



— = ≡ - pronto da riporre - **livello normale +.**



— = ≡ - pronto da riporre - **livello extra.**

### 6.2 Extra Silent

L'apparecchiatura funziona con un basso livello di rumorosità senza alcun effetto sul risultato di asciugatura. L'apparecchiatura funziona lentamente e imposta il ciclo più lungo.

### 6.3 ECO

Questa opzione è predefinita per tutti i programmi.

Il consumo di energia è ridotto al minimo.

### 6.4 Antipiega

Prolunga la fase antipiega (di 30 minuti) alla fine del ciclo di asciugatura fino a

120 minuti. Dopo la fase di asciugatura, il cesto gira di tanto in tanto per mantenere senza pieghe gli indumenti. Durante la fase antipiega, la biancheria può essere prelevata.

### 6.5 Refresh

Per rinfrescare i tessuti riposti nell'armadio. Il carico massimo non può superare 1 kg.

### 6.6 Tempo

Per cotone, capi sintetici e capi misti. Consente di impostare un tempo personalizzato di asciugatura compreso tra 10 min. e 2 ore (con incrementi di 10 minuti). Quando questa opzione è attivata, l'indicazione carico massimo sparisce.

### 6.7 Tempo sul programma Lana

Opzione applicabile al programma Lana per regolare il livello di asciugatura finale su più secco o meno secco.

### 6.8 Partenza Ritardata



Consente di ritardare l'inizio di un programma di asciugatura da un minimo di 30 minuti fino ad un massimo di 20 ore.

1. Impostare il programma di asciugatura e le opzioni.

2. Premere ripetutamente il tasto Partenza Ritardata.

Il tempo di partenza ritardata è sul display (ad esempio **12h** se il programma deve iniziare dopo 12 ore.)

3. Per attivare l'opzione Partenza Ritardata, premere il tasto Avvio/Pausa.

Il display mostra lo scorrere del tempo.

## 6.9 Segnale acustico

Il suono si sente:

- al termine del ciclo
- all'avvio e al termine della fase antipiega

L'opzione segnale acustico è sempre attiva. È possibile utilizzare questa opzione per attivare o disattivare il segnale acustico.

# 7. PRIMA DI UTILIZZARE L'ELETTRODOMESTICO



L'imballo posteriore del cesto viene rimosso automaticamente alla prima attivazione dell'asciugabiancheria. È possibile sentire alcuni rumori.

Prima di usare l'apparecchiatura per la prima volta:

- Pulire il cesto dell'asciugabiancheria con un panno umido.
- Avviare un programma breve (ad es. 30 minuti) con biancheria umida.







La fase iniziale (3 - 5 min.) del ciclo di asciugatura potrebbe essere leggermente più rumorosa. Questo è dovuto all'avvio del compressore. Non si tratta di un'anomalia di funzionamento per apparecchiature alimentate da compressore quali ad esempio frigoriferi e congelatori.

# 8. UTILIZZO QUOTIDIANO

## 8.1 Preparazione della biancheria

- Chiudere le chiusure lampo.
- Abbottonare le chiusure dei copripiumini.
- Non allacciare lacci e nastri (ad es. i nastri dei grembiuli). Stringerli prima di avviare un programma.
- Togliere tutti gli oggetti dalle tasche.
- Se un capo ha uno strato interno di cotone, rivoltarlo. Assicurarsi che lo strato di cotone si trovi sempre rivolto verso l'esterno.
- Si consiglia di impostare il programma adatto per il tipo di tessuti all'interno dell'apparecchiatura.
- Non mescolare colori scuri e colori chiari.
- Usare un programma adeguato per cotone, jersey e maglieria per evitare restringimenti.
- Verificare che il carico non superi il carico massimo indicato nel capitolo programmi o indicato sul display.
- Asciugare unicamente bucato per il quale è consentito il passaggio in asciugatrice. Fare riferimento all'etichetta riportata su ogni singolo capo.
- Non asciugare capi grandi e piccoli insieme. I capi piccoli potrebbero restare intrappolati in quelli grandi e non asciugarsi.

Etichetta	Descrizione
	Bucato adatto per un passaggio in asciugatrice.
	Bucato adatto per un passaggio in asciugatrice a temperature più elevate.
	Bucato adatto per un passaggio in asciugatrice solo a temperature basse.
	Bucato non adatto per un passaggio in asciugatrice.

## 8.2 Caricare la biancheria



### ATTENZIONE!

Verificare che il bucato non sia impigliato fra l'oblò e la guarnizione in gomma.

1. Aprire l'oblò dell'apparecchiatura.
2. Caricare la biancheria un capo alla volta.
3. Chiudere la porta dell'apparecchiatura.

## 8.3 Accensione dell'apparecchiatura

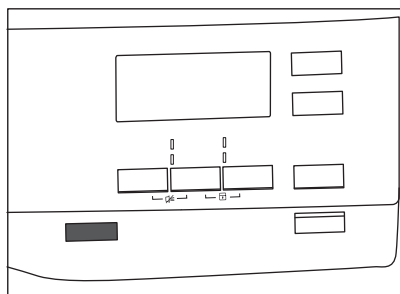

Per accendere l'apparecchiatura:

Premere il tasto On/Off.

Se l'apparecchiatura è accesa, sul display compaiono alcuni indicatori.

## 8.4 funzione Auto Off

Per ridurre il consumo di energia, la funzione Auto Off disattiva automaticamente l'apparecchiatura:

- se il pulsante touch Avvio/Pausa non è stato sfiorato entro 5 minuti.
- dopo 5 minuti dal termine del programma.

Premere il tasto On/Off per attivare l'apparecchiatura.

Se l'apparecchiatura è accesa, alcune indicazioni vengono visualizzate sul display.

## 8.5 Impostazione di un programma

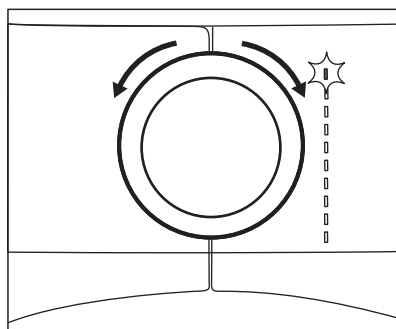

Usare il selettore dei programmi per impostare il programma.

Il display indica la durata massima del programma.



Il tempo di asciugatura visualizzato corrisponde al carico di 5 kg per programmi cotone. Per gli altri programmi il tempo di asciugatura è correlato ai carichi consigliati. Il tempo di asciugatura dei programmi cotone con un carico superiore ai 5 kg è più lungo.

## 8.6 Opzioni

Oltre al programma è possibile impostare 1 o più opzioni speciali.

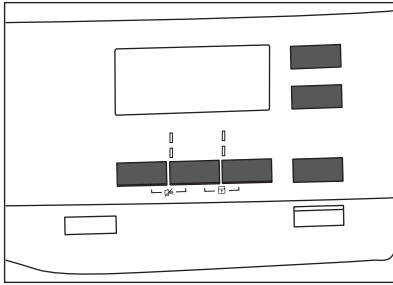

Per attivare o disattivare un'opzione toccare il pulsante relativo oppure la combinazione dei 2 pulsanti. Quando l'opzione è attivata, il LED sopra il tasto o il simbolo sul display si illuminano.

## 8.7 Opzione sicurezza bambini

La sicurezza bambini può essere impostata per evitare che giochino con l'apparecchiatura. L'opzione sicurezza bambini blocca tutti i tasti e il selettore dei programmi (la funzione non blocca il tasto **On/Off**).

È possibile attivare l'opzione sicurezza bambini:

- prima di premere il tasto **Avvio/Pausa** - l'apparecchiatura non può partire
- dopo aver premuto il tasto **Avvio/Pausa** - la selezione programmi e opzione non è disponibile.

### Attivazione opzione sicurezza bambini:

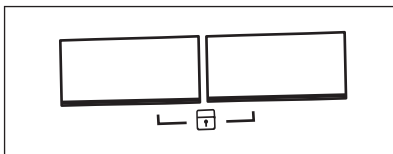

1. Accendere l'asciugabiancheria.
2. Selezionare 1 dei programmi disponibili.
3. Premere e tenere premuto contemporaneamente 2 pulsanti.

Il simbolo  viene visualizzato sul display.

4. Per disattivare il blocco bambini, toccare ancora i pulsanti sopra indicati fino a che il simbolo non scompare.

## 8.8 Avvio di un programma

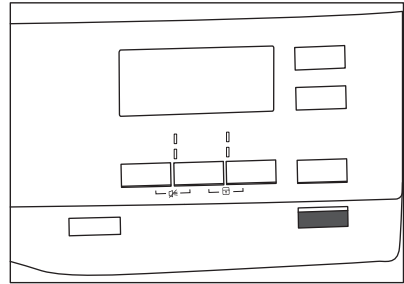

Per avviare il programma:

Sfiorare il tasto **Avvio/Pausa**.

L'apparecchiatura si avvia e il LED sopra al pulsante smette di lampeggiare e resta acceso.

## 8.9 Cambiamento programma

Per cambiare un programma:

1. Premere il tasto On/Off per disattivare l'apparecchiatura.
2. Premere di nuovo il tasto On/Off per attivare l'apparecchiatura.
3. Impostare un nuovo programma.

## 8.10 Fine del ciclo



Pulire il filtro e scaricare il contenitore dell'acqua dopo ciascun ciclo di asciugatura. (Consultare il capitolo PULIZIA E CURA).

Se il ciclo di asciugatura è finito, il simbolo  lampeggia sul display. Se l'opzione Segnale acustico è attiva, viene emesso un segnale acustico intermittente per 1 minuto.



Qualora non venga spenta l'apparecchiatura, inizia la fase anti-piega (non attiva con tutti i programmi) Il simbolo lampeggiante  indica l'esecuzione della fase anti-piega. Durante questa fase la biancheria può essere estratta.

Per estrarre la biancheria:

1. Premere il tasto On/Off per 2 secondi per disattivare l'apparecchiatura.
2. Aprire l'oblò dell'apparecchiatura.
3. Estrarre la biancheria.
4. Chiudere l'oblò dell'apparecchiatura.

## 9. CONSIGLI E SUGGERIMENTI UTILI

### 9.1 Consigli ecologici

- centrifugare accuratamente la biancheria prima dell'asciugatura
- Non superare le dimensioni di carico indicate nel capitolo programmi.
- Pulire il filtro dopo ogni ciclo di asciugatura.
- Non utilizzare ammorbidenti per lavare ed asciugare. Nell'asciugabiancheria la biancheria diventa automaticamente soffice.
- Usare acqua distillata come quella usata per la stiratura a vapore. Ove necessario, pulire prima l'acqua distillata (ad esempio con un filtro da caffè) per togliere eventuali particelle.
- Mantenere sempre pulite le fessure per il ricircolo dell'aria sulla parte inferiore dell'apparecchiatura.
- Verificare che ci sia un buon flusso dell'aria dove va installata l'apparecchiatura.

### 9.2 Regolazione del livello di asciugatura predefinito

Per modificare il livello di asciugatura predefinito:

1. Accendere l'apparecchiatura.
2. Selezionare 1 dei programmi disponibili.
3. Premere e tenere premuto contemporaneamente i pulsanti **Asciugatura** e **Antipiega**.





Uno dei simboli compaiono sul display:

 - Asciugatura massima

 - Asciugatura extra

 - Asciugatura standard

4. Toccare ripetutamente il pulsante **Avvio/Pausa** fino a raggiungere il livello di asciugatura desiderato.

Livello di asciugatura	Simbolo del display	
Asciugatura massima		
Asciugatura extra		
Asciugatura standard		

5. Per memorizzare l'impostazione toccare e tenere premuti i pulsanti **Asciugatura** e **Antipiega** contemporaneamente allo stesso tempo per circa 2 secondi.

### 9.3 Disattivazione della spia serbatoio



*La spia del contenitore dell'acqua è attivata per impostazione predefinita. Si illumina al termine del ciclo di asciugatura o durante il ciclo se il serbatoio dell'acqua è pieno. Se è stato installato il kit di scarico, il contenitore dell'acqua viene scaricato automaticamente e la spia si spegne in modo fisso.*



Per disattivare la spia:

1. Accendere l'apparecchiatura.
2. Selezionare 1 dei programmi disponibili.
3. Premere e tenere premuto contemporaneamente **Antipiega** e **Tempo**.



È possibile una delle 2 configurazioni:

- la spia tanica:  è acceso se compare il simbolo  - la spia del contenitore dell'acqua è **sempre attiva**

- la spia tanica:  è spento se compare il simbolo  - la spia del contenitore dell'acqua è **sempre disattiva**

## 10. PULIZIA E CURA

### 10.1 Pulizia del filtro

Alla fine di ogni ciclo il simbolo  *filtro* appare sul display e si deve pulire il filtro.

-  Il filtro raccoglie la lanugine durante il ciclo di asciugatura.

1. Aprire l'oblò. Estrarre il filtro.

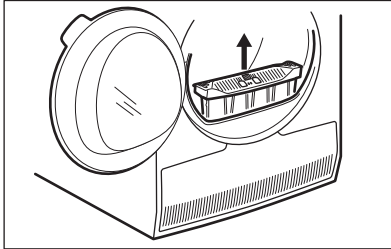

2. Premere il gancio per aprire il filtro.

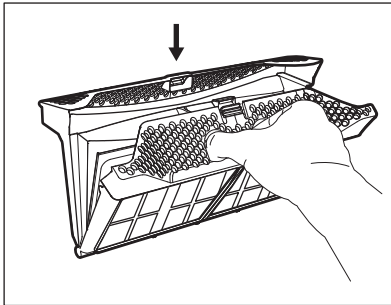

3. Pulire entrambe le parti del filtro con la mano bagnata.

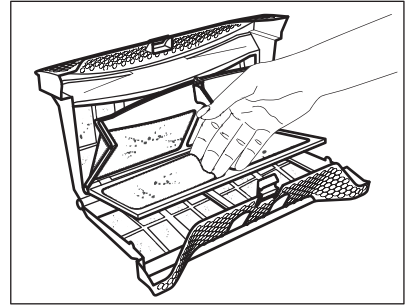

4. Se necessario, pulire il filtro con un aspirapolvere. Chiudere il filtro.
5. Ove necessario, togliere la lanugine dalla sede e dalla guarnizione del filtro. È possibile utilizzare un aspirapolvere. Ricollocare il filtro nella sua sede.

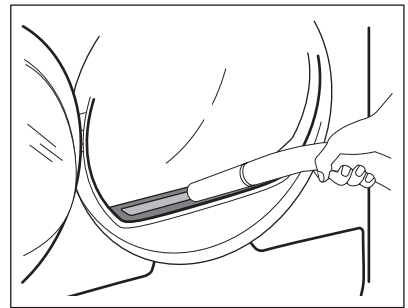

### 10.2 Svuotamento del contenitore dell'acqua

Svuotare il contenitore dell'acqua di condensa dopo ogni ciclo di asciugatura.

Se il contenitore dell'acqua di condensa è pieno, il programma si interrompere automaticamente. Il simbolo  *tanica* si accende nel display ed è necessario svuotare il contenitore dell'acqua.

Per svuotare il contenitore dell'acqua:

1. Estrarre il contenitore dell'acqua e tenerlo in posizione orizzontale.

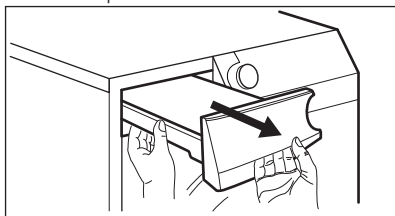

2. Estrarre il raccordo in plastica e svuotare il contenitore l'acqua in una bacinella o simile.

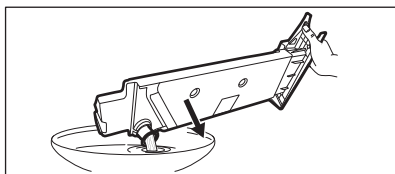

3. Rispingere il collegamento di plastica in posizione e riportare il contenitore dell'acqua in posizione.
4. Per continuare il programma premere il tasto Avvio/Pausa.

### 10.3 Pulizia del condensatore

Se il simbolo  $\Rightarrow$  *condensatore* lampeggia sul display, ispezionare il condensatore e il relativo alloggiamento. Se è presente dello sporco, pulirlo. Eseguire i controlli a intervalli massimi di 6 mesi.



#### AVVERTENZA!

Non toccare la superficie metallica a mani nude. Rischio di lesioni. Indossare guanti di protezione. Pulire con attenzione per non danneggiare la superficie metallica.

Per ispezionare:

1. Aprire l'oblò. Estrarre il filtro.

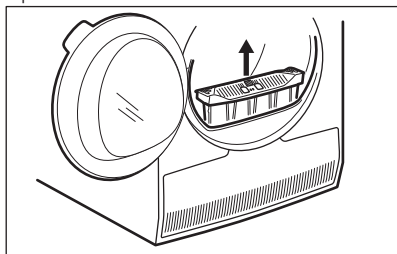

2. Aprire la copertura del condensatore.

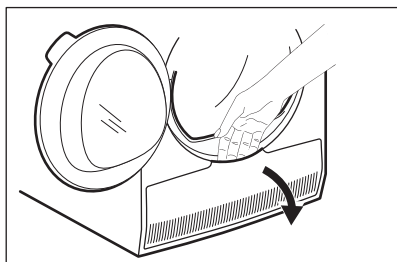

3. Ruotare la leva per sbloccare il coperchio condensatore.

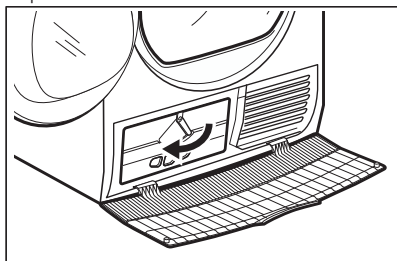

4. Abbassare il coperchio condensatore.

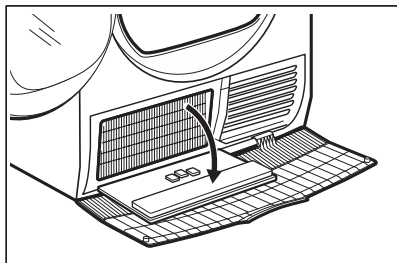

5. Se necessario, togliere la lanugine dal condensatore e dal suo alloggiamento. Con la spazzola si

può utilizzare un panno inumidito e/o un aspirapolvere.

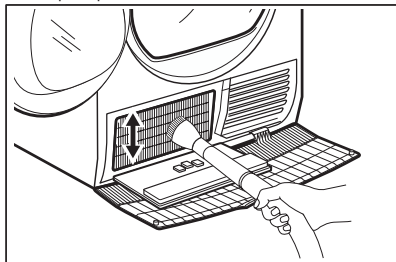

6. Chiudere il coperchio condensatore.
7. Ruotare la leva fino a che non scatta in posizione.
8. Rimontare il filtro.

### 10.4 Pulizia del cesto



#### AVVERTENZA!

Scollegare l'apparecchiatura prima di eseguire la pulizia.

Utilizzare un normale sapone neutro per pulire la superficie interna del cesto e le scanalature del cesto stesso. Asciugare le superfici pulite con un panno morbido.



#### ATTENZIONE!

Non usare detergenti corrosivi o pagliette metalliche per pulire il cesto.

### 10.5 Pulizia del pannello dei comandi e dell'alloggiamento

Utilizzare un normale sapone neutro per pulire il pannello dei comandi e l'alloggiamento.

Utilizzare un panno umido. Asciugare le superfici pulite con un panno morbido.



#### ATTENZIONE!

Per pulire l'apparecchiatura, non utilizzare detergenti per la pulizia dei mobili o corrosivi.

### 10.6 Pulizia delle fessure per il ricircolo dell'aria

Utilizzare un aspirapolvere per eliminare la lanugine dalle fessure per il ricircolo dell'aria.

## 11. RISOLUZIONE DEI PROBLEMI

Problema 1)	Causa possibile	Soluzione
L'asciugabiancheria non funziona.	L'asciugabiancheria non è collegata all'alimentazione.	Collegare alla presa di alimentazione. Controllare il fusibile nella scatola elettrica (installazione domestica).
	L'oblò dell'apparecchiatura è aperto.	Chiudere l'oblò.
	Il tasto On/Off non è stato premuto.	Premere il tasto On/Off.
	Il tasto Avvio/Pausa non è stato premuto.	Sfiorare il tasto Avvio/Pausa.
	L'apparecchiatura è in modalità standby.	Premere il tasto On/Off.

Problema 1)	Causa possibile	Soluzione
Risultati di asciugatura insoddisfacenti.	Scelta del programma sbagliato.	Selezionare un programma adeguato. <b>2)</b>
	Il filtro è ostruito.	Pulire il filtro. <b>3)</b>
	L'opzione Asciugatura è stata impostata su  pronto stiro. <b>4)</b>	Impostare l'opzione Asciugatura su un livello più alto.
	Il carico era troppo grande.	Non superare la quantità massima a livello di carico.
	Le fessure di ricircolo dell'aria sono ostruite.	Pulire gli alloggiamenti di ricircolo dell'aria nella parte inferiore dell'apparecchiatura.
	È presente dello sporco sul sensore di umidità nel cesto.	Pulire la superficie anteriore del cesto.
	Il livello di asciugatura non è stato impostato sul livello desiderato.	Regolare il livello di asciugatura. <b>5)</b>
	Il condensatore è ostruito.	Pulire il condensatore. <b>3)</b>
L'oblò di caricamento non si chiude	Il filtro non è bloccato in posizione.	Posizionare correttamente il filtro.
	La biancheria è bloccata tra l'oblò e la guarnizione.	Rimuovere gli oggetti impigliati e chiudere l'oblò.
Non è possibile cambiare il programma o l'opzione.	Dopo l'avvio del ciclo non è possibile modificare il programma o l'opzione.	Spegnere e riaccendere l'asciugabiancheria. Modificare il programma o l'opzione, a seconda delle necessità.
Non è possibile selezionare un'opzione. Viene emesso un segnale acustico.	L'opzione che si è tentato di selezionare non è disponibile per il programma selezionato.	Spegnere e riaccendere l'asciugabiancheria. Modificare il programma o l'opzione, a seconda delle necessità.
Nessuna luce nel cesto	Lampadina del cesto difettosa.	Contattare il Centro di Assistenza per sostituire la lampadina del cesto.
Tempo di durata inaspettato sul display.	La durata dell'asciugatura viene calcolata sulla base delle dimensioni del carico e del livello di umidità.	Si tratta di un'operazione automatizzata - l'apparecchiatura funziona correttamente.
Programma inattivo.	Il contenitore dell'acqua è pieno.	Svuotare il contenitore dell'acqua, premere il tasto Avvio/Pausa. <b>3)</b>

Problema 1)	Causa possibile	Soluzione
Ciclo di asciugatura troppo breve.	Le dimensioni del carico sono ridotte.	Selezionare il programma tempo. La durata deve tenere conto del carico. Per asciugare 1 articolo o un quantitativo di bucato ridotto consigliamo tempi di asciugatura brevi.
	La biancheria è troppo asciutta.	Selezionare il programma a tempo o un grado di asciugatura più elevato (per es. ☀️ <i>extra</i> )
Ciclo di asciugatura troppo lungo <sup>6)</sup>	Il filtro è ostruito.	Pulire il filtro.
	Il carico è troppo grande.	Non superare la quantità massima a livello di carico.
	La biancheria non è stata centrifugata a sufficienza.	Centrifugare bene il bucato.
	Temperatura ambiente troppo bassa o elevata - non si tratta di un'anomalia dell'apparecchiatura.	Accertarsi che la temperatura ambiente sia maggiore di +5°C e minore di +35°C. La temperatura ambiente adatta a raggiungere i migliori risultati di asciugatura è compresa tra 19° e 24°C.

1) Se sul display compare un messaggio di errore (ad es. **E51**): Spegner e riaccendere l'asciugabiancheria. Selezionare un nuovo programma. Premere il tasto Avvio/Pausa. Se l'apparecchiatura non funziona, contattare il centro assistenza e indicare il codice di errore.

2) Seguire la descrizione del programma - consultare il capitolo PROGRAMMI

3) Consultare il capitolo PULIZIA E CURA

4) Solo asciugabiancheria con l'opzione Asciugatura

5) Vedere il capitolo CONSIGLI E SUGGERIMENTI UTILI

6) Nota: Dopo massimo 5 ore, il ciclo di asciugatura termina automaticamente.

## 12. DATI TECNICI

Altezza x Larghezza x Profondità	850 x 600 x 630 mm (massimo 660 mm)
Massima profondità con l'oblò aperto	1100 mm
Massima larghezza con l'oblò aperto	950 mm
Altezza regolabile	850 mm (+ 15 mm - regolazione piedini)
Volume del cesto	118 l
Volume carico massimo	<b>8 kg</b>
Tensione	230 V

Frequenza	50 Hz
Potenza totale	700 W
Classe di efficienza energetica	<b>A+++</b>
Consumo energetico <sup>1)</sup>	<b>1,47 kWh</b>
Consumo annuale di energia <sup>2)</sup>	177 kWh
Absorbimento potenza in modalità acceso	0,05 W
Absorbimento potenza in modalità spento	0,05 W
Tipo di uso	Domestico
Temperatura ambiente consentita	da + 5 °C a + 35 °C
Coperchio di protezione che impedisce l'ingresso di sporco e umidità, eccetto dove l'apparecchiatura a bassa tensione non ha una protezione contro l'umidità	<b>IPX4</b>
Questo prodotto contiene gas fluorurati serra, ermeticamente sigillati	
Tipo di gas	R134a
Peso	0,280 kg
Potenziale di Riscaldamento Globale (GWP)	1430

<sup>1)</sup> In riferimento a EN 61121. 8kg di cotone centrifugati a 1.000 giri/min.

<sup>2)</sup> Consumo di energia annuale in kWh, basato su 160 cicli di asciugatura del programma standard per la biancheria di cotone a carico pieno e parziale e consumo in standby. L'effettivo consumo di energia per ciclo dipenderà da come si utilizza l'apparecchiatura (NORMATIVA EUROPEA N.392/2012).

## 13. ACCESSORI

### 13.1 Kit di installazione in colonna

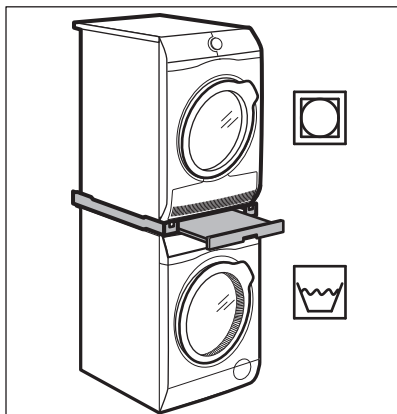

Nome dell'accessorio: SKP11, STA9

Disponibile presso il vostro rivenditore autorizzato.

Il kit per l'installazione in colonna può essere usato solo con le lavatrici e le asciugabiancheria specificate nel foglietto. Vedere il foglietto allegato.

Leggere attentamente le istruzioni fornite con l'accessorio.

### 13.2 Kit di scarico

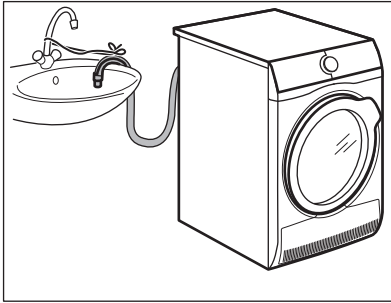

Nome dell'accessorio: DK11.

Disponibile presso il vostro distributore autorizzato (può essere collegato ad alcuni tipi di asciugabiancheria)

Per lo scarico completo dell'acqua condensata in un lavello, un sifone, una conduttura, ecc. Dopo aver eseguito l'installazione, il contenitore dell'acqua viene scaricato automaticamente. Il contenitore dell'acqua deve trovarsi all'interno dell'apparecchiatura.

Il tubo installato deve essere ad almeno 50 cm e massimo 100 cm da terra. Il tubo non deve essere attorcigliato. Se necessario, ridurre la lunghezza del tubo.

Leggere attentamente le istruzioni fornite con l'accessorio.

### 13.3 Basamento con cassetto

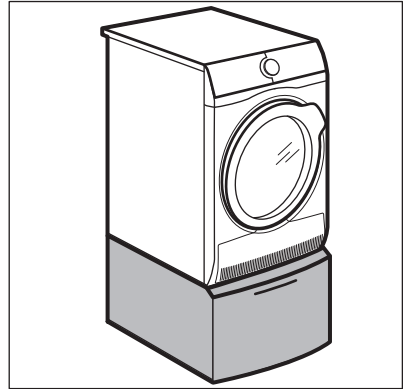

Nome dell'accessorio: PDSTP10, E6WHPED2.

Disponibile presso il vostro rivenditore autorizzato.

Per aumentare l'altezza dell'apparecchiatura al fine di semplificare le operazioni di carico e scarico del bucato.

Il cassetto può essere utilizzato per conservare tutto ciò che riguarda la biancheria come ad es.: asciugamani, prodotti per la pulizia, ecc.

Leggere attentamente le istruzioni fornite con l'accessorio.

## 14. CONSIDERAZIONI SULL'AMBIENTE

Riciclare i materiali con il simbolo . Buttare l'imballaggio negli appositi contenitori per il riciclaggio. Aiutare a proteggere l'ambiente e la salute umana e a riciclare rifiuti derivanti da apparecchiature elettriche ed elettroniche. Non smaltire le

apparecchiature che riportano il simbolo  insieme ai normali rifiuti domestici. Portare il prodotto al punto di riciclaggio più vicino o contattare il comune di residenza.

[www.aeg.com/shop](http://www.aeg.com/shop)



136943892-A-412016



**AEG**