

SIEMENS



# Lavatrice

WM14T748IT

[siemens-home.bsh-group.com/welcome](https://siemens-home.bsh-group.com/welcome)

it Istruzioni per l'uso e l'installazione

Register  
your  
product  
online

## La vostra nuova lavatrice

Grazie per aver scelto una lavatrice Siemens.

Concedetevi qualche minuto di tempo per la lettura dei testi e scoprirete i vantaggi della vostra nuova lavatrice.

Per soddisfare gli elevati requisiti di qualità della marca Siemens, tutte le nostre lavatrici vengono sottoposte a un severo controllo prima di lasciare la fabbrica, finalizzato ad accertarne il corretto funzionamento e ad assicurarsi che siano prive di difetti.

Per ulteriori informazioni sui nostri prodotti, accessori e ricambi o per ricevere assistenza tecnica è possibile consultare il sito [www.siemens-home.bsh-group.com](http://www.siemens-home.bsh-group.com) o rivolgersi ai nostri centri di assistenza clienti.

Il manuale di utilizzo e installazione fa riferimento a vari modelli; le differenze vengono indicate nei singoli passaggi delle funzioni.



Mettere in funzione la lavatrice solo dopo aver letto le istruzioni per l'uso e l'installazione riportate nel presente manuale!

## Interpretazioni di simboli / parole chiave

### Pericolo!

La combinazione del simbolo e della parola precedente indica una situazione potenzialmente pericolosa. Il mancato rispetto delle indicazioni può provocare lesioni o portare alla morte.

### **Attenzione!**

Indica una situazione potenzialmente pericolosa. Il mancato rispetto delle indicazioni può provocare danni a cose e/o all'ambiente.

### **Indicazione / consiglio**

Indicazioni per un impiego ottimale dell'apparecchio / informazioni utili.

### **1. 2. 3. / a) b) c)**

Le procedure da seguire sono indicate tramite numeri o lettere.

■ / -

Gli elenchi sono indicati tramite una casella o un trattino.

# Indice

## **Usò conforme alle norme** ..... 5

## **Avvertenze di sicurezza** ..... 5

Bambini/persone/animali domestici .. 5

Installazione ..... 7

Funzionamento ..... 10

Pulizia/Manutenzione ..... 11

## **Tutela dell'ambiente** ..... 13

Imballaggio/apparecchio dismesso . 13

Consigli per risparmiare ..... 13

## **Installazione e allacciamento** .. 14

Fornitura ..... 14

Istruzioni di sicurezza ..... 14

Superficie di posizionamento della

lavatrice ..... 15

Installazione della macchina sopra a

uno zoccolo o su un pavimento in travi

di legno. .... 15

Installazione su di una pedana con

cassetto ..... 15

Installazione sottopiano/incasso

dell'apparecchio in una cucina

modulare componibile ..... 15

Rimuovere i blocchi di trasporto. . . 16

Lunghesse di raccordi e del cavo

elettrico. .... 16

Alimentazione idraulica. .... 17

Scarico dell'acqua ..... 18

Livellamento ..... 18

Allacciamento elettrico ..... 19

Prima del primo utilizzo ..... 19

Trasporto ..... 20

## **Conoscere l'apparecchio** ..... 21

Lavatrice ..... 21

Elementi di comando ..... 22

## **Bucato** ..... 24

Preparare il bucato ..... 24

Dividere il bucato ..... 24

## **Detersivo** ..... 25

Corretta scelta del detersivo ..... 25

Risparmiare energia e detersivo . . . 25

## **Tabella dei programmi** ..... 26

Programmi sul selettore programmi . 26

sensoFresh  ..... 29

Inamidare ..... 30

Tingere/Decolorare ..... 30

Ammollo ..... 30

## **Impostazioni del programma** . 31

Temperatura ..... 31

Velocità di centrifuga. .... 31

Fine tra ..... 31

Programma Memory. .... 32

## **Impostazioni di programma aggiuntive** ..... 32

Anti-macchia ..... 32

SpeedPerfect. .... 32

EcoPerfect. .... 32

Stirofacile. .... 32

Acqua e risciacquo+ ..... 33

Prelavaggio ..... 33

Arresto in ammollo ..... 33

## **Utilizzare l'apparecchio** ..... 33

Preparare la lavatrice ..... 33

Accensione dell'apparecchio/Selezione

del programma ..... 33

Modificare le impostazioni di

programma ..... 34

Selezionare impostazioni di programma

aggiuntive ..... 34

Introdurre la biancheria nel cestello . 34

Dosare e introdurre il detersivo e

l'additivo ..... 35

Avvio del programma ..... 35

Sicurezza bambini/ Blocco del pannello

di comando ..... 35

Aggiungere biancheria ..... 36

Cambio del programma ..... 36

Interruzione del programma ..... 36

Fine programma con Ammollo fine lavaggio . . . . .	37
Fine del programma . . . . .	37
Estrarre il bucato/spegnere l'apparecchio . . . . .	37

## **Impostazioni dell'apparecchio 38**

Attivazione della modalità di impostazione . . . . .	38
Modifica del volume del segnale . . . . .	38
Modificare la luminosità del display touch screen . . . . .	38
Selezionare/Deselezionare la funzione di promemoria per la cura del cestello . . . . .	39
Fine della modalità di impostazione	39

## **Analisi sensoriale . . . . . 39**

Automatismo quantità . . . . .	39
Controllo antisbilanciamento . . . . .	39
VoltMonitor . . . . .	39

## **Pulizia e manutenzione . . . . . 40**

Corpo della macchina/Pannello comandi . . . . .	40
Cestello . . . . .	40
Decalcificazione . . . . .	40
Pompa di scarico acqua otturata, svuotamento di emergenza . . . . .	40
Raccordo flessibile di scarico otturato in corrispondenza del sifone . . . . .	41
Filtro nel raccordo di carico acqua otturato . . . . .	42

## **Guasti, Che fare se? . . . . . 42**

Sblocco di emergenza . . . . .	42
Indicazioni del display . . . . .	43
Guasti, Che fare se? . . . . .	44

## **Servizio di assistenza clienti . 47**

## **Valori di consumo . . . . . 48**

Consumo di energia e di acqua, durata del programma e umidità residua dei programmi di lavaggio principali . . . . .	48
--	----

## **Dati tecnici . . . . . 49**

## **Garanzia Aqua-Stop . . . . . 50**



## Usò conforme alle norme

- Questo apparecchio è pensato per un uso esclusivamente domestico.
- Non installare o mettere in funzione questo apparecchio in zone a rischio di congelamento e/o in ambienti esterni. In questo caso si corre il rischio che l'apparecchio subisca dei danni se si ghiaccia l'acqua rimasta al suo interno. Se i tubi si ghiacciano è possibile che si spezzino/scoppino.
- Questo apparecchio deve essere utilizzato esclusivamente per il lavaggio di biancheria domestica, in particolare di capi di tipo lavabile in lavatrice e capi di lana lavabili a mano (vedere etichetta del capo). Un utilizzo dell'apparecchio per scopi diversi esula dalle applicazioni per le quali è stato concepito ed è vietato.
- Questo apparecchio è adatto per essere utilizzato con acqua corrente e con detersivi e additivi disponibili in commercio (che devono essere adatti per l'utilizzo in lavatrice).
- Questo apparecchio è progettato per essere utilizzato ad un'altezza massima di 4000 metri sopra il livello del mare.

### Prima di accendere l'apparecchio:

Controllare che non vi siano danni visibili sull'apparecchio. Non mettere in funzione l'apparecchio se danneggiato. Se si dovessero presentare problemi di qualsiasi tipo, contattare il proprio rivenditore specializzato oppure il nostro servizio di assistenza clienti.

Leggere e seguire le istruzioni per la messa in funzione e l'installazione nonché tutte le altre informazioni fornite con questo apparecchio.

Conservare tutti i documenti per impieghi successivi o per eventuali futuri proprietari.



## Avvertenze di sicurezza

Le seguenti informazioni di sicurezza e avvertenze sono allegare per proteggervi da lesioni ed evitare danni materiali alle aree circostanti.

È in ogni caso fondamentale prendere le precauzioni necessarie e procedere con attenzione durante l'installazione, manutenzione, pulizia e funzionamento dell'apparecchio.

### Bambini/persone/animali domestici



#### Avviso Pericolo di morte!

I bambini e altre persone che non sono in grado di comprendere i rischi correlati all'utilizzo dell'apparecchio possono procurarsi lesioni o mettere in pericolo la propria vita. Pertanto ricordarsi sempre di quanto segue:

- L'apparecchio può essere utilizzato da bambini al di sopra degli 8 anni di età e da persone con ridotte capacità fisiche, sensoriali o mentali oppure da persone inesperte se sorvegliate o se sono state loro fornite informazioni su come utilizzare l'apparecchio in modo sicuro e che siano consapevoli dei potenziali rischi legati all'utilizzo dell'apparecchio.
- I bambini non devono giocare con il presente apparecchio.
- Non permettere ai bambini di pulire o effettuare manutenzioni sull'apparecchio se non sono sorvegliati.
- Tenere i bambini con età inferiore ai 3 anni e animali domestici lontani dall'apparecchio.
- Non lasciare l'apparecchio non sorvegliato quando bambini o altre persone che non sono in grado di comprenderne i rischi si trovano nei pressi dell'apparecchio.

 **Avviso**

**Pericolo di morte!**

I bambini possono rimanere chiusi all'interno degli apparecchi e trovarsi in pericolo di vita.

- Non posizionare l'apparecchio dietro una porta, poiché potrebbe ostacolare l'oblò dell'apparecchio o impedirne la completa apertura.
- Una volta che un apparecchio ha esaurito la propria vita utile, togliere la spina di alimentazione dalla presa **prima** di tagliare il cavo di alimentazione, e quindi distruggere la chiusura dell'oblò dell'apparecchio.

 **Avviso**

**Pericolo di soffocamento!**

Se lasciati giocare con imballaggi/pellicole di plastica o elementi di imballaggio, i bambini possono rimanervi intrappolati oppure rischiare di soffocare mettendoli sopra la testa.

Tenere imballaggi, pellicole di plastica e parti di imballaggio fuori dalla portata dei bambini.

 **Avviso**

**Pericolo di avvelenamento!**

Detersivi e additivi possono provocare avvelenamento se ingeriti.

In caso di ingestione accidentale, consultare il medico. Tenere i detersivi e gli additivi fuori dalla portata dei bambini.

**⚠ Avviso****Rischio di ustioni!**

Durante il lavaggio ad alte temperature, il vetro dell'oblò dell'apparecchio si surriscalda. Non lasciare che i bambini tocchino l'oblò dell'apparecchio surriscaldato.

**⚠ Avviso****Irritazioni agli occhi/alla pelle!**

Il contatto con i detersivi e gli additivi può causare irritazioni agli occhi o alla pelle. Risciacquare accuratamente gli occhi e la pelle in caso di contatto con detersivi o additivi. Tenere i detersivi e gli additivi fuori dalla portata dei bambini.

**Installazione****⚠ Avviso****Rischio di scosse elettriche/incendio/danni materiali/danni all'apparecchio!**

Un'installazione non eseguita correttamente può condurre a una situazione pericolosa. Verificare quanto segue:

- La tensione di alimentazione della presa di alimentazione deve corrispondere alla tensione nominale indicata sull'apparecchio (targhetta identificativa). Le potenze di allaccio e la protezione fusibile richiesti sono specificati sulla targhetta identificativa.
- L'apparecchio deve essere collegato soltanto alla tensione alternata tramite una presa con contatto di protezione installata in modo corretto. Questa presa deve essere liberamente accessibile in qualsiasi momento.
- La spina di alimentazione e la presa con contatto di protezione devono corrispondere e il sistema di messa a terra deve essere installato in modo corretto.
- L'installazione deve avere una sezione adeguata.
- La spina di alimentazione deve essere liberamente accessibile in qualsiasi momento. Se questo non fosse possibile, al fine di ottemperare alle relative norme di sicurezza, deve essere realizzato un interruttore (interruttore a 2 poli) nell'installazione permanente in conformità alle norme di installazione elettrica.
- Nel caso venga utilizzato un interruttore di circuito differenziale, sia utilizzato soltanto se reca il seguente marchio: . Soltanto la presenza del presente marchio garantisce la conformità a tutte le regolazioni applicabili.

 **Avviso**

**Rischio di scosse elettriche/  
incendio/danni materiali/danni  
all'apparecchio!**

Se il cavo di alimentazione dell'apparecchio è danneggiato o alterato, possono verificarsi scosse elettriche, cortocircuiti o incendi causati dal surriscaldamento.

Il cavo di alimentazione non sia aggrovigliato, schiacciato o alterato, e non venga a contatto con fonti di calore.

 **Avviso**

**Rischio di incendio/danni  
materiali/danni  
all'apparecchio!**

L'utilizzo di prolunghe o prese elettriche multiple, può provocare incendi causati dal surriscaldamento o cortocircuiti.

Collegare l'apparecchio direttamente a una presa dotata di messa a terra montata in modo corretto. Non utilizzare prolunghe, prese multiple o unità di accoppiamento multiple.

 **Avviso**

**Rischio di lesioni/danni  
materiali/danni  
all'apparecchio!**

- L'apparecchio può vibrare o spostarsi durante il funzionamento e quindi potenzialmente provocare lesioni o danni materiali. Posizionare l'apparecchio su una superficie pulita, uniforme e solida e, utilizzando una livella a bolla come guida, metterlo in piano con i piedini avvitati.
- Se si afferra un qualsiasi componente sporgente dell'apparecchio (ad es. l'oblò dell'apparecchio) per sollevarlo o spostarlo, tali componenti possono rompersi e causare lesioni. Non afferrare alcun componente sporgente dell'apparecchio per spostarlo.

 **Avviso**

**Pericolo di lesioni!**

- L'apparecchio è molto pesante. Il suo sollevamento può provocare lesioni. Non sollevare l'apparecchio da sé.
- L'apparecchio ha bordi affilati che possono provocare tagli alle mani. Non afferrare l'apparecchio dai bordi affilati. Indossare guanti di protezione per sollevarlo.



- Se i tubi flessibili e i cavi di alimentazione non sono instradati in modo corretto, vi è il pericolo di rimanervi impigliati e quindi di lesioni. Instradare i tubi flessibili e i cavi in modo da impedire l'eventualità di rimanervi impigliati.

### **Attenzione!**

#### **Rischio di danni materiali/ danni all'apparecchio**

- Se la pressione dell'acqua è troppo elevata o troppo bassa, l'apparecchio potrebbe non essere in grado di funzionare in modo corretto, e potrebbero inoltre verificarsi danni materiali o danni all'apparecchio. Assicurarsi che la pressione dell'acqua nell'impianto di alimentazione acqua sia di almeno 100 kPa (1 bar), e non superiori i 1000 kPa (10 bar).
- Se i tubi flessibili dell'acqua sono alterati o danneggiati, potrebbero verificarsi danni materiali o danni all'apparecchio. I tubi flessibili dell'acqua non devono essere aggrovigliati, schiacciati, alterati o tagliati.
- L'utilizzo di tubi flessibili di altre marche per collegare l'alimentazione dell'acqua può provocare danni materiali o danni all'apparecchio. Utilizzare soltanto i tubi flessibili in dotazione con l'apparecchio o tubi flessibili di ricambio originali.
- L'apparecchio è messo in sicurezza per il trasporto tramite dispositivi di blocco di trasporto. Se i dispositivi di blocco di trasporto non vengono rimossi prima dell'avvio dell'apparecchio, esso può subire danni. È importante rimuovere completamente tutti i dispositivi di blocco di trasporto prima di utilizzare l'apparecchio per la prima volta. Assicurarsi di conservare separatamente tali dispositivi di blocco di trasporto. È importante reinserire i dispositivi di blocco di trasporto nel caso in cui l'apparecchio debba essere trasportato, per evitare che subisca danni durante il trasporto.

## Funzionamento

### **Avviso**

#### **Rischio di esplosione/ incendio!**

Bucato preventivamente trattato con detersivi contenenti solventi, ad es. smacchiatori/sgrossatori, può causare esplosioni nel cestello. Risciacquare il bucato accuratamente con acqua prima di lavarlo in lavatrice.

### **Avviso**

#### **Pericolo di avvelenamento!**

Si possono sprigionare fumi tossici a causa di detersivi contenenti solventi, ad es. sgrassatore. Non usare detersivi che contengono solventi.

### **Avviso**

#### **Pericolo di lesioni!**

- Se ci si sostiene/ci si siede sull'oblò dell'apparecchio quando è aperto, l'apparecchio potrebbe ribaltarsi e quindi causare lesioni. Non sostenersi all'oblò dell'apparecchio quando è aperto.
- Se si sale sull'apparecchio, il piano di lavoro potrebbe rompersi e quindi causare lesioni. Non salire sull'apparecchio.

- Inserire le mani nel cestello ancora in movimento potrebbe causare lesioni alle mani. Attendere fino a che il cestello non è completamente fermo.

### **Avviso**

#### **Pericolo di scottature!**

Durante il lavaggio ad alte temperature, vi è il rischio di scottature se si entra in contatto con soluzione di lavaggio calda (ad es. durante lo scarico della soluzione di lavaggio calda nel lavabo). Non toccare la soluzione di lavaggio calda.

### **Avviso**

#### **Irritazione delle vie respiratorie/degli occhi!**

Questo apparecchio è dotato di programmi che utilizzano ossigeno attivo. L'ossigeno attivo può irritare le mucose e far lacrimare gli occhi. Non aprire l'oblò usando lo sblocco di emergenza se è in corso un programma che utilizza ossigeno attivo. Attendere che l'oblò venga sbloccato.

### **Avviso**

#### **Irritazioni agli occhi/alla pelle!**

Se viene aperto il cassetto del detersivo mentre l'apparecchio è in funzione, detersivi e additivi possono schizzare fuori.

Risciacquare accuratamente gli occhi e la pelle in caso di contatto con detersivi o additivi. In caso di ingestione accidentale, consultare il medico.

### **Attenzione!**

#### **Rischio di danni materiali/ danni all'apparecchio**

- Se la quantità di bucato nell'apparecchio supera la massima capacità di carico, esso potrebbe non essere in grado di funzionare in modo corretto, oppure potrebbero verificarsi danni materiali o danni all'apparecchio. Non superare la capacità di carico massima per l'asciugatura del bucato. Assicurarsi di attenersi alle capacità di carico massime indicate per ciascuno dei programmi → *Pagina 26*.
- Se si versa una quantità errata di detersivo o di detergente nell'apparecchio, potrebbero verificarsi danni materiali o danni all'apparecchio. Utilizzare detersivi/additivi/detergenti e ammorbidenti rispettando le istruzioni del produttore.

### **Pulizia/Manutenzione**

#### **Avviso**

#### **Pericolo di morte!**

L'apparecchio è alimentato a energia elettrica. Rischio di

scosse elettriche in caso di contatto con componenti sotto tensione. Pertanto ricordarsi sempre di:

- Spegnerne l'apparecchio. Scollegare l'apparecchio dall'alimentazione (estrarre la spina).
- Non toccare mai la spina di alimentazione con le mani bagnate.
- Nel rimuovere la spina di alimentazione dalla presa, afferrare la spina stessa e mai il cavo di alimentazione, in caso contrario il cavo di alimentazione potrebbe subire danni.
- Non apportare nessuna modifica tecnica all'apparecchio o alle sue caratteristiche.
- Riparazioni e qualsiasi altro lavoro sull'apparecchio devono essere eseguiti unicamente dal nostro servizio di assistenza clienti oppure da un elettricista. Lo stesso vale per la sostituzione del cavo di alimentazione (quando necessario).
- È possibile ordinare cavi di alimentazione di ricambio dal nostro servizio di assistenza clienti.

 **Avviso**

**Pericolo di avvelenamento!**

Si possono sprigionare fumi tossici a causa di detersivi contenenti solventi, ad es. sgrassatore.

Non usare detersivi che contengono solventi.

 **Avviso**

**Rischio di scosse elettriche/  
danni materiali/ danni  
all'apparecchio!**

Nel caso in cui penetri dell'umidità nell'apparecchio, potrebbe verificarsi un cortocircuito.

Non utilizzare un'idropulitrice, un pulitore a vapore, un'idropistola o una pistola a spruzzo per la pulizia dell'apparecchio.

 **Avviso**

**Rischio di lesioni/danni  
materiali/danni  
all'apparecchio!**

L'utilizzo di parti di ricambio e accessori di altre marche è rischioso e potrebbe provocare lesioni, danni materiali o danni all'apparecchio.

Per ragioni di sicurezza, utilizzare solo parti di ricambio e accessori originali.

**Attenzione!**

**Rischio di danni materiali/  
danni all'apparecchio**

Detergenti e pretrattanti per bucato (ad es. smacchiatori, spray di prelavaggio, etc) possono causare danni in caso di contatto con le superfici dell'apparecchio. Pertanto ricordarsi sempre di:

- Non far entrare in contatto tali detergenti con le superfici dell'apparecchio.
- Pulire l'apparecchio soltanto con acqua e un panno umido e morbido.
- Rimuovere immediatamente qualsiasi residuo di detersivo o spray o altri.



## Tutela dell'ambiente

### Imballaggio/apparecchio dismesso



Smaltire l'imballaggio secondo le normative ambientali vigenti. Questo apparecchio dispone di contrassegno ai sensi della direttiva europea 2012/19/UE in materia di apparecchi elettrici ed elettronici (waste electrical and electronic equipment - WEEE). Questa direttiva definisce le norme per la raccolta e il riciclaggio degli apparecchi dismessi valide su tutto il territorio dell'Unione Europea.

### Consigli per risparmiare

- Per ogni specifico programma di lavaggio immettere la quantità massima di biancheria ammessa. Panoramica del programma → Istruzioni per l'uso e installazione
- Lavare senza prelavaggio la biancheria con sporco normale.
- Per il lavaggio di capi dallo sporco leggero o normale è possibile ridurre l'energia e il detersivo utilizzati. → *Pagina 25*
- Le temperature selezionabili si riferiscono alle indicazioni di lavaggio riportate sui capi. Le temperature raggiunte nella macchina possono discostarsi da quelle indicate per garantire la combinazione ottimale di risparmio energetico e risultato di lavaggio.
- **Indicazioni per il consumo di energia e acqua:**  
Gli indicatori forniscono informazioni circa il rispettivo livello del consumo di energia e acqua nei programmi selezionati.

Più tacche si illuminano, maggiore sarà il relativo consumo. In questo modo è possibile confrontare i consumi nei programmi con la scelta di diverse impostazioni di programma e decidere event. di scegliere un'impostazione di programma che faccia risparmiare energia e acqua.

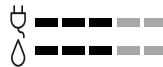

- 🔌 Consumo di energia
- 💧 Consumo di acqua

- **Modalità risparmio energetico:**  
l'illuminazione del del display touch screen si spegne dopo pochi minuti, il tasto ▶▶▶ lampeggia. Per attivare l'illuminazione toccare il display touch screen. La modalità di risparmio energetico non viene attivata durante lo svolgimento di un programma.
- **Spegnimento automatico** (solo prima dell'avvio del programma o dopo la fine del programma): se l'apparecchio resta a lungo inutilizzato, si spegne automaticamente per risparmiare energia. Per accendere l'apparecchio premere di nuovo il pulsante dell'interruttore principale.
- Se al termine del lavaggio la biancheria sarà asciugata nell'asciugatrice, selezionare una velocità di centrifuga secondo le istruzioni del produttore dell'asciugatrice.

## Installazione e allacciamento

### Fornitura

**Avvertenza:** Controllare eventuali danni subiti dalla lavatrice durante il trasporto. Non mettere in funzione una macchina danneggiata. In caso di contestazioni rivolgersi al fornitore presso il quale l'apparecchio è stato acquistato oppure al nostro servizio di assistenza clienti.

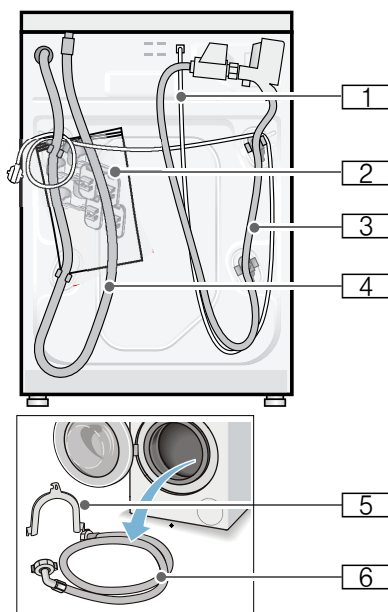

- 1 Cavo di rete
- 2 Sacchetto:
  - Istruzioni per l'uso e l'installazione
  - Elenco dei centri del servizio di assistenza clienti\*
  - Garanzia\*
  - Tappi di copertura per i fori presenti dopo la rimozione dei blocchi di trasporto
  - Chiave inglese\*

- 3 Raccordo flessibile di carico dell'acqua nel modello AquaStop
- 4 Raccordo flessibile di scarico dell'acqua
- 5 Gomito per fissare il raccordo flessibile di scarico dell'acqua
- 6 Raccordo di carico dell'acqua nei modelli Standard/Aqua-Secure
  - \* a seconda del modello

**Inoltre** per il collegamento del raccordo flessibile di scarico dell'acqua a un sifone è necessaria una fascetta stringitubo  $\varnothing$  24 - 40 mm (reperibile nei negozi specializzati).

### Utensili necessari

- Livella per livellamento
- Chiave inglese da:
  - SW13 per rimuovere i blocchi di trasporto e
  - SW17 per regolare i piedini dell'apparecchio

### Istruzioni di sicurezza

#### **Avviso** **Pericolo di lesioni!!**

- La lavatrice è molto pesante. Sollevare e trasportare la lavatrice con la massima cautela.
- Nella fase di trasporto della lavatrice non impugnare parti sporgenti (ad es. oblò di carico, piano di appoggio); questi componenti possono rompersi e provocare lesioni.
- Non trasportare la lavatrice afferrandola dalle parti sporgenti.
- Posizionare i raccordi o il cavo di alimentazione elettrica in modo non appropriato può creare pericoli dovuti a eventuali inciampi o cadute. Disporre i raccordi e i cavi elettrici in modo che non siano di intralcio.

**Attenzione!****Danni all'apparecchio**

I raccordi di carico/scarico se soggetti a basse temperature possono rompersi. Non installare la lavatrice in luoghi esposti a pericolo di gelo e/o all'aperto.

**Attenzione!****Danni prodotti dall'acqua**

Gli allacciamenti dei raccordi flessibili di carico e di scarico dell'acqua sono sottoposti a una pressione dell'acqua elevata. Per evitare perdite o danni, attenersi alle indicazioni riportate in questo capitolo.

**Avvertenze**

- Oltre alle istruzioni qui riportate, osservare le regolamentazioni dettate dall'ente comunale acquedotto e dal gestore dell'energia elettrica.
- In casi di dubbio fare eseguire il collegamento dal tecnico del servizio di assistenza clienti autorizzato.

**Superficie di posizionamento della lavatrice**

**Avvertenza:** La stabilità è importante per evitare spostamenti indesiderati della lavatrice!

- La superficie di posizionamento deve essere solida e in piano.
- I pavimenti rivestiti di superfici morbide non sono idonei.

**Installazione della macchina sopra a uno zoccolo o su un pavimento in travi di legno****Attenzione!****Danni all'apparecchio**

Durante la centrifuga la lavatrice può spostarsi e ribaltarsi/cadere dallo zoccolo.

È indispensabile ancorare i piedini con i blocchi di fissaggio.

Codice ord. WMZ 2200, WX 9756, Z 7080X0

**Avvertenza:** In caso di pavimento in travi di legno posizionare la lavatrice:

- possibilmente in un angolo,
- su una base in legno resistente all'acqua (spessore min. 30 mm), ben fissata al pavimento.

**Installazione su di una pedana con cassetto**

Codice ord. pedana: WMZ 20490, WZ 20490, WZ 20510, WZ 20520

**Installazione sottopiano/ incasso dell'apparecchio in una cucina modulare componibile**** Avviso****Pericolo di morte!!**

Rischio di folgorazione in caso di contatto con componenti sotto tensione. Non rimuovere il piano di copertura dell'apparecchio.

**Avvertenze**

- È necessaria una larghezza della nicchia di 60 cm.
- Posizionare la lavatrice soltanto sotto un piano di lavoro continuo, ben fissato ai mobili adiacenti.

## Rimuovere i blocchi di trasporto

### Attenzione! Danni all'apparecchio

- Durante il trasporto la macchina è assicurata con blocchi di trasporto. La mancata rimozione dei blocchi di trasporto può causare danni al funzionamento della macchina (può, ad esempio, danneggiare il cestello). Al primo impiego rimuovere obbligatoriamente i 4 blocchi di trasporto al completo. Metterli da parte.
- Per evitare danni durante il trasporto successivo, rimontare tassativamente i blocchi prima di procedere al trasporto.

**Avvertenza:** Conservare le viti e le boccole.

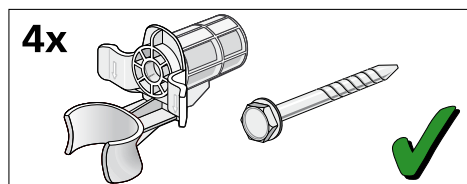

1. Staccare i raccordi flessibili dai fermi.

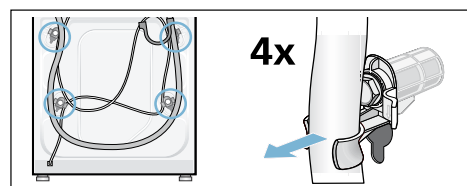

2. Svitare e rimuovere tutte le 4 viti dei blocchi per il trasporto. Rimuovere le boccole. Staccare il cavo di alimentazione dai fermi.

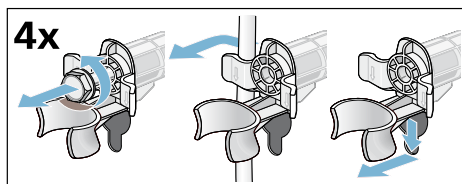

3. Applicare le coperture. Bloccarle saldamente premendo sul gancio di fermo.

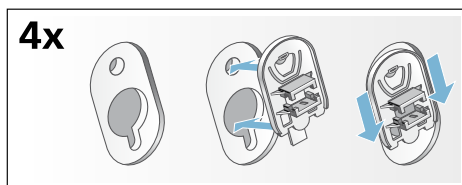

## Lunghezze di raccordi e del cavo elettrico

- Allacciamento sul lato sinistro

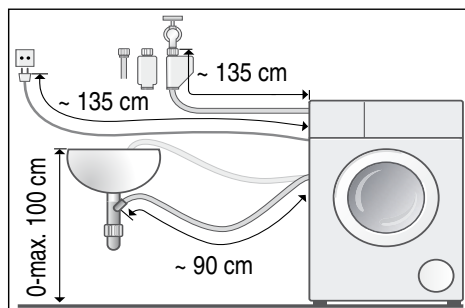

- Allacciamento sul lato destro

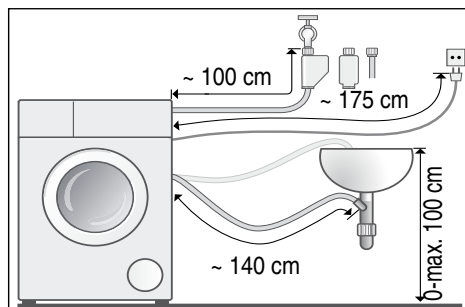



**Consiglio:** Presso i rivenditori specializzati o il servizio di assistenza clienti sono disponibili:

- una prolunga per tubo di carico Aqua-Stop o dell'acqua fredda (ca. 2,50 m); codice ord. WMZ2380, WZ10130, CZ11350, Z7070X0
- un raccordo flessibile di carico più lungo (ca. 2,20 m) per modelli standard

## Alimentazione idraulica

### **Avviso**

#### **Pericolo di morte!!**

Rischio di folgorazione in caso di contatto con componenti sotto tensione. Non immergere in acqua la valvola di sicurezza Aqua-Stop (contiene una valvola elettrica)

Durante l'allacciamento attenersi alle seguenti indicazioni

### **Avvertenze**

- Utilizzare la lavatrice solo con acqua potabile fredda.
- Non collegare la macchina a una batteria di miscelazione di un boiler depressurizzato.
- Utilizzare solamente il raccordo di carico fornito a corredo dell'apparecchio o acquistato in un negozio specializzato; non utilizzare mai raccordi usati.
- Non piegare, schiacciare, modificare o tagliare il raccordo flessibile di carico dell'acqua (la resistenza non è più garantita).
- Effettuare il serraggio dei raccordi a mano. Il serraggio effettuato con l'utilizzo di un utensile (pinza) può risultare eccessivo e danneggiare quindi il filetto.

### **Pressione idrica ottimale nella rete di distribuzione**

**minimo** 100 kPa (1 bar)

**massimo** 1000 kPa (10 bar)

A rubinetto completamente aperto portata min. 8 l/min.

In caso di pressione idrica eccessiva applicare una valvola di riduzione della pressione.

### **Allacciamento**

Collegare il raccordo flessibile di carico dell'acqua al rubinetto ( $\frac{3}{4}'' = 26,4 \text{ mm}$ ) e all'apparecchio (non necessario per i modelli con Aquastop, poiché dotati di installazione fissa):

- Modello: **Standard**

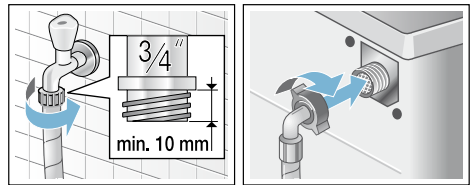

- Modello: **Aqua-Secure**

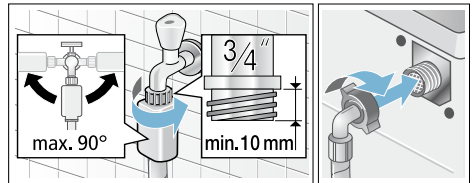

- Modello: **Aquastop**

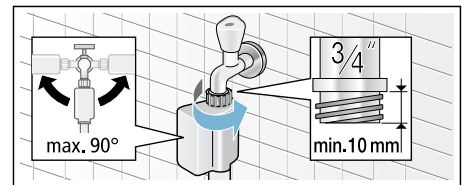

**Avvertenza:** Aprire con cautela il rubinetto dell'acqua e controllare eventuali perdite degli allacciamenti. Il raccordo è sotto pressione di acquedotto.

## Scarico dell'acqua

### **Avviso**

#### **Pericolo di scottature!**

Durante il lavaggio ad alte temperature, il contatto con liscivia bollente (ad es. durante la fase di scarico nel lavandino) può provocare scottature. Non toccare la liscivia bollente.

### **Attenzione!**

#### **Danni prodotti dall'acqua**

Se, a causa dell'elevata pressione dell'acqua, il raccordo flessibile di scarico si sgancia, durante la fase di scarico, dal lavandino o dall'allacciamento, la conseguente perdita di acqua potrebbe causare danni.

Assicurare il flessibile di scarico per evitare che si sganci.

### **Attenzione!**

#### **Danni all'apparecchio/danni agli indumenti**

Se l'estremità del raccordo flessibile di scarico viene immersa nell'acqua di scarico, l'acqua può venire aspirata all'interno dell'apparecchio e danneggiare la macchina o gli indumenti.

Assicurarsi che:

- il tappo non chiuda lo scarico del lavandino.
- l'estremità del raccordo flessibile di scarico non sia immersa nell'acqua di scarico.
- l'acqua scorra abbastanza velocemente.

**Avvertenza:** Non piegare il tubo di scarico dell'acqua o tirarlo longitudinalmente.

## Allacciamento

### ■ **Scarico libero in un lavandino**

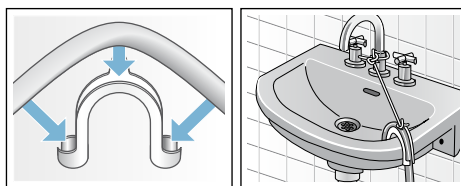

### ■ **Scarico a sifone**

Assicurare il punto di raccordo con una fascetta stringitubo, Ø 24–40 mm (rivenditore specializzato).

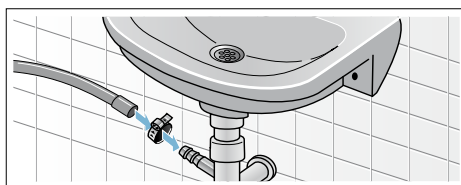

### ■ **Raccordo di scarico a muro con manicotto in gomma oppure libero scarico nel pozzetto**

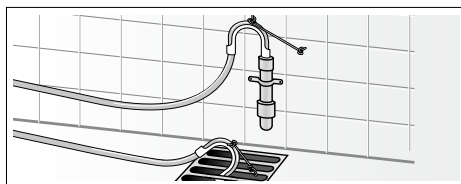

## Livellamento

Livellare l'apparecchio con una livella a bolla d'aria.

Forti rumori, vibrazioni e spostamenti incontrollati dell'apparecchio, sono la conseguenza di un livellamento non corretto!

1. Con la chiave allentare i controdadi in senso orario.
2. Controllare il livellamento della lavatrice con una livella, se necessario correggerlo. Variare l'altezza mediante rotazione del piedino dell'apparecchio. Tutti i quattro piedini dell'apparecchio devono poggiare saldamente sul pavimento.

3. Stringere saldamente il controdado contro il corpo della macchina. Ciò facendo mantenere fermo il piedino per evitare lo spostamento in altezza. I controdadi di tutti i quattro piedini dell'apparecchio devono essere ben stretti contro il corpo della macchina!



## Allacciamento elettrico

### **Avviso**

#### **Pericolo di morte!!**

Rischio di folgorazione in caso di contatto con componenti sotto tensione.

- Non toccare mai la spina di alimentazione con le mani bagnate.
- Staccare il cavo di alimentazione sempre dalla presa e mai tirando il cavo, perchè si rischia di danneggiarlo.
- Non staccare mai la spina di alimentazione durante il funzionamento dell'apparecchio.

Rispettare le seguenti avvertenze:

#### **Avvertenze**

- la tensione di rete e l'indicazione di tensione sulla targhetta della lavatrice devono coincidere. Sulla targhetta portadati sono indicati il valore di allacciamento, nonché il necessario dispositivo di sicurezza.
- Collegare la lavatrice solo a corrente alternata, utilizzando una presa dotata di connettore di messa a terra installato a norma.
- Spina di alimentazione e presa elettrica devono essere compatibili.

- La sezione del cavo elettrico deve essere sufficiente.
- Il sistema di messa a terra deve essere installato a norma.
- Fare eseguire la sostituzione del cavo di alimentazione (se necessario) solo da un elettricista specializzato. Il cavo di alimentazione di ricambio è in vendita presso il servizio di assistenza clienti.
- Non utilizzare spine/prese multiple e prolungh.
- Se si utilizza un interruttore differenziale, usare solo un tipo con questo simbolo  Solo questo simbolo garantisce l'osservanza delle norme oggi in vigore.
- La spina di alimentazione deve essere sempre raggiungibile. Se questo non fosse possibile, al fine di ottemperare alle relative norme di sicurezza, deve essere realizzato un interruttore (interruttore a 2 poli) nell'installazione permanente in conformità alle norme di installazione elettrica.
- Non piegare, schiacciare, modificare o tagliare il cavo di alimentazione e non farlo entrare in contatto con fonti di calore.

## Prima del primo utilizzo

Prima di lasciare la fabbrica, la lavatrice viene testata in modo approfondito. Per eliminare gli eventuali residui di acqua del ciclo di prova, eseguire il primo lavaggio **senza** biancheria.



#### **Avvertenze**

- La lavatrice **deve essere installata e collegata in modo appropriato**. Da → *Pagina 14*
- Non mettere mai in funzione una macchina danneggiata. Informare il servizio di assistenza clienti.

### Lavori di preparazione:

1. Controllare la macchina.
2. Rimuovere il film protettivo dal pannello di comando.
3. Inserire la spina di alimentazione.
4. Aprire il rubinetto dell'acqua.

### Eseguire il programma senza biancheria:

1. Accendere l'apparecchio.
  2. Chiudere l'oblò di carico (non introdurre bucato!).
  3. Impostazione del programma  **Pulizia cestello**  **90 °C.**
  4. Aprire il cassetto del detersivo.
  5. Introdurre ca. 1 litro di acqua nello scomparto **II**.
  6. Introdurre un detersivo universale in polvere nello scomparto **II**.
- Avvertenza:** Per evitare la formazione di schiuma utilizzare solo la metà della quantità di detersivo consigliata dal produttore. Non utilizzare detersivo per capi in lana o delicati.
7. Chiudere il cassetto del detersivo.
  8. Selezionare il tasto .
  9. Alla fine del programma spegnere l'apparecchio.

**La lavatrice è ora pronta per l'uso.**

## Trasporto

es. trasloco

### Lavori di preparazione:

1. Chiudere il rubinetto dell'acqua.
2. Scaricare la pressione residua dell'acqua dal raccordo flessibile di carico.  
Manutenzione - Filtro nell'alimentazione dell'acqua  
→ *Pagina 42*
3. Scaricare la liscivia residua.  
Manutenzione - La pompa di scarico acqua è otturata
4. Staccare la lavatrice dalla corrente.
5. Smontare i raccordi flessibili.

### Montare i blocchi di trasporto:

1. Rimuovere le coperture e conservarle.  
Se necessario usare un cacciavite.

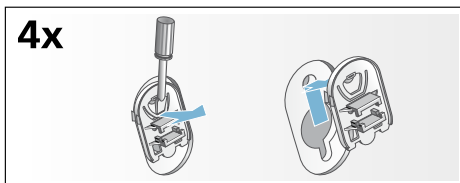

2. Inserire tutti i 4 blocchi  
Fissare il cavo di alimentazione nei fermi. Inserire e stringere le viti.

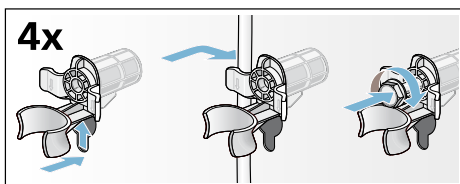

### Prima di una nuova messa in servizio:

#### Avvertenze

- È **obbligatorio** rimuovere i blocchi di trasporto!
- Per evitare che durante il lavaggio successivo il detersivo si depositi inutilizzato nel circuito di scarico: versare circa 1 litro di acqua nello scomparto **II** e selezionare e avviare il programma **Scarico acqua**.

# Conoscere l'apparecchio

## Lavatrice

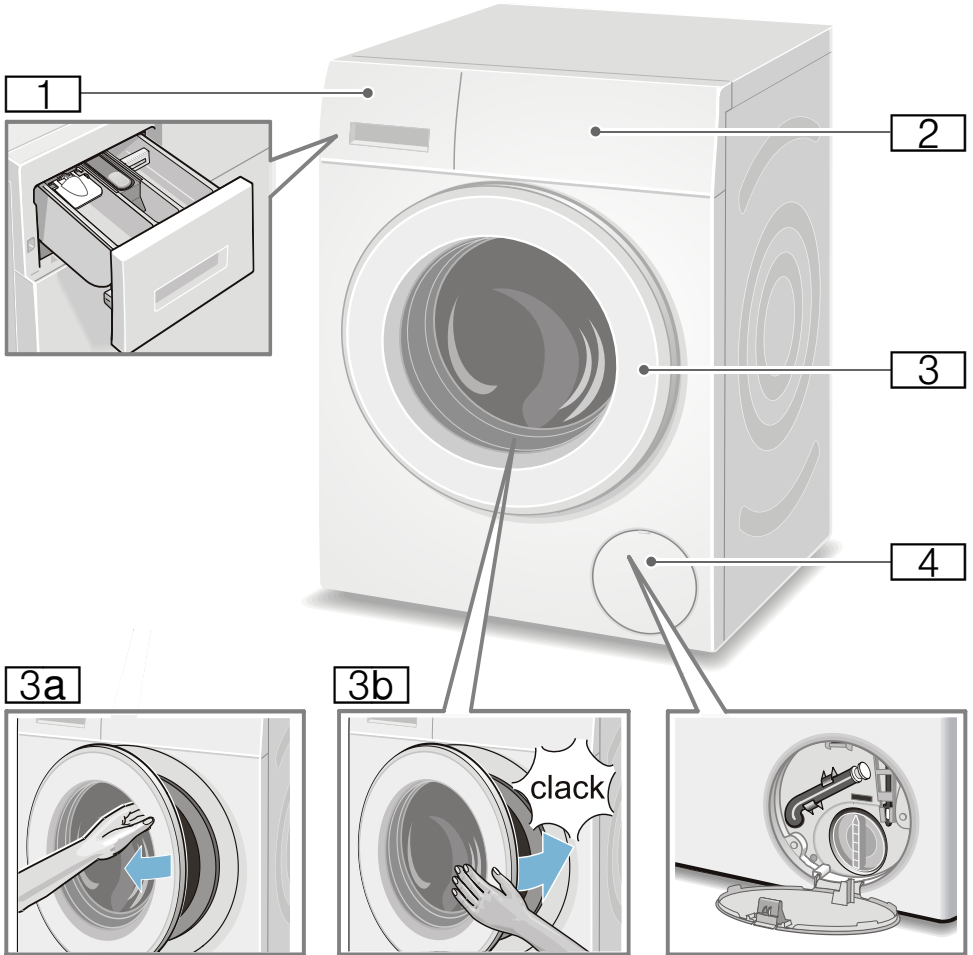

- 1 Cassetto del detersivo  
→ *Pagina 35*
- 2 Elementi di comando
- 3 Oblò di carico con maniglia
- 3a Aprire l'oblò di carico
- 3b Chiudere l'oblò di carico
- 4 Sportello di servizio

## Elementi di comando

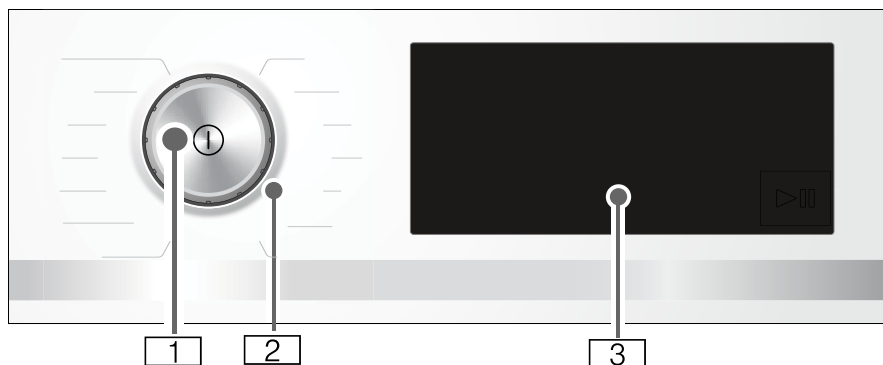

- 1 Interruttore principale**  
Spegnere e accendere l'apparecchio con il tasto ①.
- 2 Selettore programmi**  
Ruotare il selettore programmi in entrambe le direzioni (sinistra e destra).

- 3 Display touch screen**  
Qui vengono visualizzate le informazioni del programma e le possibilità di scelta relative alle impostazioni ed è possibile selezionare le impostazioni toccando i campi bordati o sottolineati.

### Contenuti del display touch screen

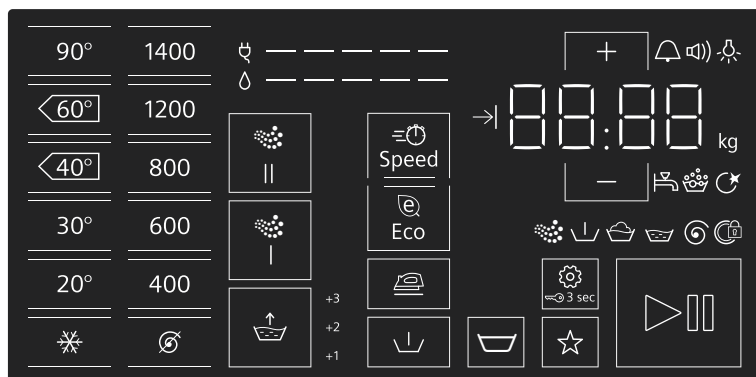

Campi di visualizzazione e di comando	Display per i valori di regolazione	Impostazione
90°,  60°C,  40°C, 30°, 20°,		Temperatura in °C;  = fredda
1400*, 1200, 800, 600, 400,		Velocità di centrifuga;;  = senza centrifuga
I,  II		Anti-macchia (Ossigeno attivo intensità)
Speed		SpeedPerfect
Eco		EcoPerfect
	+1, +2, +3, disattivato	Acqua e risciacquo+; + cicli di risciacquo aggiuntivi
		Stirofacile
		Prelavaggio
		Arresto in ammollo = Senza finale
3 sec		Sicurezza bambini/Blocco del pannello di comando
		Programma Memory
		Avvio/Pausa
		Impostazioni dell'apparecchio: segnale di avviso, segnale di comando, luminosità del display touch screen, funzione di promemoria per la cura del cestello
+ , -	Modifica dei valori di regolazione <b>Avvertenza:</b> Su una scala composta da più valori di impostazione, toccando o mantenendo la pressione su + , - scorrono automaticamente i valori di regolazione fino all'ultimo valore possibile. Toccare ancora una volta il campo e modificare nuovamente i valori di regolazione.	

\* Velocità di centrifuga in base all'apparecchio

Altre indicazioni	Informazioni relative a
-----	Consumo di energia
-----	Consumo di acqua
	Stato del programma: Ossigeno attivo trifase prelavaggio lavaggio, risciacquo, centrifuga
	Oblò di carico bloccato
	Rubinetto dell'acqua chiuso/Pressione dell'acqua insufficiente
	È stata individuata schiuma
:	Durata del programma ad es. 1:51; Fine tra ad es.  = 8,5 h; carico consigliato ad es. 8,0 kg; stato del programma ad es. Fine



## Bucato

### Preparare il bucato

#### Attenzione!

#### Danni all'apparecchio/danni ai tessuti

Corpi estranei (es. monete, clips, spille, chiodi) possono danneggiare i capi o i componenti della lavatrice.

Attenersi alle seguenti indicazioni nella preparazione del bucato:

- Vuotare le tasche dei capi da lavare.

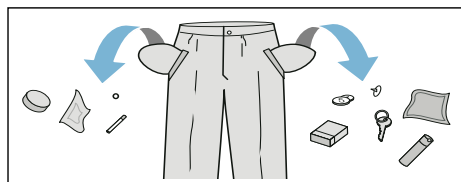

- Attenzione alle parti metalliche (fermagli per carta ecc.); se presenti, rimuoverle.
- Raccogliere i capi delicati in una retina/sacchetto (calze e reggiseni con rinforzi).
- Chiudere le chiusure lampo, abbottonare le federe.
- Spazzolare la sabbia dalle tasche e dai risvolti.
- Rimuovere le rotelline di sostegno delle tende oppure legarle in una rete/sacchetto.

### Dividere il bucato

Suddividere il bucato secondo le indicazioni del produttore per la cura dei capi riportate sull'etichetta in base a:

- Tipo di tessuto/materiale
  - Colore
- Avvertenza:** Il bucato può perdere colore. Lavare separatamente i capi bianchi dai capi colorati. Il primo lavaggio di capi colorati nuovi deve essere effettuato separatamente.

- Grado di sporco  
Suddividere i capi in base al grado di sporco.  
Alcuni esempi sui gradi di sporco si trovano → *Pagina 25*
  - **sporco leggero:** non effettuare il prelavaggio, event. selezionare l'impostazione **SpeedPerfect**
  - **normale**
  - **molto sporco:** inserire un minor numero di capi, selezionare un programma con prelavaggio
  - **Macchie:** rimuovere/pretrattare le macchie finché sono ancora recenti. Quindi detergere senza strofinare con lisciva di sapone. Infine lavare il bucato con il programma corrispondente. Talvolta le macchie ostinate/secche possono essere rimosse soltanto dopo più lavaggi.
- Simboli sull'etichetta

**Avvertenza:** Le cifre indicano la temperatura massima di lavaggio.

- adatto a lavaggio normale; ad es. programma Baumwolle (Cotone)
- adatto a lavaggio delicato; ad es. programma Pflegeleicht (Sintetici)
- adatto a lavaggio estremamente delicato; ad es. programma Fein/Seide (Delicati/Seta)
- si addice al lavaggio a mano; per es. programma Wolle (Lana).
- Non lavare la biancheria nella lavatrice.



## Detersivo

### Corretta scelta del detersivo

Per la corretta scelta del detersivo, della temperatura e del trattamento di lavaggio è determinante il simbolo di trattamento. → vedere anche [www.sartex.ch](http://www.sartex.ch)

Su [www.cleanright.eu](http://www.cleanright.eu) si trova un gran numero di altre informazioni su detersivi, additivi e detergenti per l'uso domestico.

- **Detersivo universale con sbiancanti ottici**  
adatto per biancheria bianca lavabile a 90° in lino o cotone  
Programma: Cotone / a freddo - max. 90 °C
- **Detersivo per capi colorati senza candeggiante e sbiancanti ottici**  
adatto per biancheria colorata in lino o cotone  
Programma: Cotone / a freddo - max. 60°C
- **Detersivo per capi delicati/colorati senza sbiancanti ottici**  
adatto per biancheria colorata in fibre facili da trattare, fibre sintetiche  
Programma: Sintetici / a freddo - max. 60°C
- **Detersivo per capi delicati**  
adatto per tessuti pregiati delicati, seta o viscosa  
Programma: Delicati/Seta / a freddo - max. 40°C
- **Detersivo per lana**  
adatto per la lana  
Programma: Lana / a freddo - max. 40°C

## Risparmiare energia e detersivo



























Con biancheria poco sporca o normalmente sporca si possono risparmiare energia (riduzione della temperatura di lavaggio) e detersivo.









Risparmio	Grado di sporco/avvertenza
Temperatura ridotta e quantità di detersivo secondo dosaggio consigliato. 	<b>leggero</b> Nessuna macchia di sporco riconoscibile. I capi d'abbigliamento hanno assorbito l'odore del corpo, ad es.: <ul style="list-style-type: none"> <li>■ capi sportivi/estivi leggeri (indossati per poche ore)</li> <li>■ T-Shirt, camicie, camicette, (indossate per 1 giornata)</li> <li>■ lenzuola e asciugamani degli ospiti (usati 1 giorno)</li> </ul>
	<b>normale</b> Sporco visibile o si riconoscono piccole macchie leggere, ad es.: <ul style="list-style-type: none"> <li>■ T-Shirt, camicie, camicette (sporche di sudore, indossate più volte)</li> <li>■ asciugamani, lenzuola (usati per 1 settimana)</li> </ul>
Temperatura secondo l'etichetta del capo e quantità di detersivo secondo dosaggio consigliato/grado di sporco 'molto sporco'	<b>molto sporco</b> Sporco e/o macchie evidenti ad es. strofinacci per stoviglie, biancheria per neonati, abbigliamento professionale

**Avvertenza:** Nel dosaggio di tutti i detersivi, coadiuvanti, additivi e detergenti osservare scrupolosamente le istruzioni generali e le istruzioni del produttore. → *Pagina 35*

## Tabella dei programmi

### Programmi sul selettore programmi

Programma/Tipo di biancheria/Avvertenze	Impostazioni
<b>Nome del programma</b> Breve spiegazione del programma o per quali tessuti è idoneo.	Carico max. selezionabile Temperatura (* = fredda) selezionabile Velocità di centrifuga**; ⌀ = Ammollo a fine lavaggio
<b> Cotone</b> indumenti resistenti, indumenti molto resistenti di cotone oppure lino <b>Avvertenza:</b> Con l'impostazione <b>SpeedPerfect</b>  Speed adatto come programma breve per biancheria poco sporca.	max. 8.0 kg / 5.0* kg * - 90 °C 400 - 1400** giri/min Ⓜ Eco,  Speed,    
<b> Cotone eco</b>  Indumenti resistenti, indumenti molto resistenti di cotone oppure lino; Lavaggio a risparmio energetico grazie alla riduzione della temperatura con risultato di lavaggio paragonabile al programma <b> Cotone</b> . <b>Avvertenza:</b> La temperatura di lavaggio è inferiore rispetto alla temperatura selezionata. Se si desidera in particolare raggiungere la temperatura della soluzione di lavaggio utilizzare il programma <b> Cotone</b> oppure utilizzare una temperatura maggiore.	max. 8.0 kg * - 90 °C 400 - 1400** giri/min    
<b> Facile cura</b> Indumenti in fibra sintetica o mista	max. 4.0 kg * - 60 °C ⌀ - 1200 giri/min Ⓜ Eco,  Speed,    
<b>Mix</b> Carico misto costituito da indumenti in cotone e fibra sintetica	max. 4.0 kg * - 40 °C ⌀ - 1400** giri/min Ⓜ Eco,  Speed,    
* reduzierte Beladung bei Einstellung  Speed ** max. Schleuderdrehzahl abhängig vom Modell *** Programm abhängig vom Modell	





Programma/Tipo di biancheria/Avvertenze	Impostazioni
<p> <b>Delicato / seta</b></p> <p>Indumenti lavabili delicati per es. di seta, raso, tessuti sintetici o misti (ad es. camicette di seta, scarpe di seta)</p> <p><b>Avvertenza:</b> Usare detersivo idoneo per biancheria lavabile in lavatrice e per capi delicati o seta.</p>	<p>max. 2.0 kg</p> <p>❄ - 40 °C</p> <p>⌀ - 800 giri/min</p> <p>🌿 Eco, ⌚ Speed, 🧺, ⬇, 🪺, 🪺</p>
<p> <b>Lana</b></p> <p>Indumenti lavabili a mano oppure in lavatrice di lana o misto lana; Programma di lavaggio particolarmente delicato per evitare il restringimento della biancheria, pause del programma più lunghe (gli indumenti restano in ammollo in acqua e detersivo)</p> <p><b>Avvertenze</b></p> <ul style="list-style-type: none"> <li>■ La lana è un prodotto di origine animale ad es.: angora, alpaca, lama, pecora.</li> <li>■ Utilizzare un detersivo per lavatrice adatto per la lana.</li> </ul>	<p>max. 2.0 kg</p> <p>❄ - 40 °C</p> <p>⌀ - 800 giri/min</p> <p>🪺</p>
<p> <b>Risciacquo / 🌀 Centrifuga / 🪺 Scarico acqua</b></p> <p>Programma aggiuntivo combinato per il risciacquo della biancheria e lo scarico dell'acqua di risciacquo</p> <p><b>Avvertenza:</b> Per questo programma il tasto <b>Acqua e risciacquo+</b>  è attivato di fabbrica.</p> <p><b>In caso di sola centrifuga:</b> disattivare il tasto <b>Acqua e risciacquo+</b>  ed eventualmente adattare la velocità di centrifuga.</p> <p><b>In caso di solo scarico:</b> disattivare il tasto <b>Acqua e risciacquo+</b>  e selezionare la velocità di centrifuga <b>0</b>.</p>	<p>-</p> <p>-</p> <p>⌀ - 1400** giri/min</p> <p>🧺, 🪺, 🪺</p>
<p><b>Super 15'</b></p> <p>Programma extra breve di ca. 15 minuti, idoneo per piccoli carichi di biancheria poco sporca</p>	<p>max. 2.0 kg / 3.5 kg</p> <p>❄ - 40 °C</p> <p>⌀ - 1200 giri/min</p> <p>⌚ Speed, 🪺</p>
<p> <b>Camicie / Business</b></p> <p>camicie/grembiuli che non si stirano di cotone, lino, tessuti sintetici oppure misti</p> <p><b>Avvertenze</b></p> <ul style="list-style-type: none"> <li>■ Con l'impostazione , le camicie/camicette vengono appese solo appena centrifugate, grondanti. -&gt; Effetto autostiratura</li> <li>■ Lavare le camicie/camicette in seta/tessuti delicati con il programma  <b>Delicato / seta</b>.</li> </ul>	<p>max. 2.0 kg</p> <p>❄ - 60 °C</p> <p>⌀ - 800 giri/min</p> <p>🌿 Eco, ⌚ Speed, 🧺, ⬇, 🪺, 🪺</p>
<p>* reduzierte Beladung bei Einstellung ⌚ Speed                  ** max. Schleuderdrehzahl abhängig vom Modell                  *** Programm abhängig vom Modell</p>	

Programma/Tipo di biancheria/Avvertenze	Impostazioni
<p>*** <b>Trapunta</b></p> <p>indumenti, cuscini, trapunte o copiretti lavabili nella lavabiancheria imbottiti con fibre sintetiche; adatto anche per imbottiture con piume</p> <p><b>Avvertenza:</b> Lavare da soli i capi più grandi. Usare un detersivo per capi delicati - osservare le istruzioni di lavaggio. Utilizzare una quantità ridotta di detersivo.</p>	<p>max. 2.5 kg (Giù max. 2.0 kg)</p> <p>✳ - 60 °C</p> <p>⌚ - 1200 giri/min</p> <p>🌿 Eco, ⌚ Speed, 🏠, 🪣</p>
<p>*** <b>👖 Jeans / Lavaggio scuro</b></p> <p>Capi scuri in cotone e capi sintetici scuri; Lavare gli indumenti al rovescio.</p>	<p>max. 3.5 kg</p> <p>✳ - 40 °C</p> <p>⌚ - 1200 giri/min</p> <p>🌿 Eco, ⌚ Speed, 🏠, 🪣, 🪣</p>
<p>*** <b>🏠 Outdoor</b></p> <p>Lavaggio di abbigliamento impermeabile e outdoor con membrana impermeabile di rivestimento e indumenti idrorepellenti</p> <p><b>Avvertenze</b></p> <ul style="list-style-type: none"> <li>■ Usare detersivo idoneo per biancheria lavabile in lavatrice, dosaggio secondo le istruzioni del produttore nello scomparto II.</li> <li>■ La biancheria non deve essere trattata con ammorbidente.</li> <li>■ Prima del lavaggio pulire con cura il cassetto detersivo (tutti gli scomparti) da residui di ammorbidente.</li> </ul>	<p>max. 2.0 kg</p> <p>✳ - 40 °C</p> <p>⌚ - 800 giri/min</p> <p>🌿 Eco, ⌚ Speed, 🏠</p>
<p>*** <b>🌿 Outdoor / impermeabilizzazione</b></p> <p>lavaggio con successivo trattamento impregnante di abbigliamento impermeabile e outdoor con membrana impermeabile di rivestimento e indumenti idrorepellenti.</p> <ol style="list-style-type: none"> <li>1. Selezionare il programma.</li> <li>2. Dosare il detersivo speciale per indumenti outdoor nello scomparto II.</li> <li>3. Introdurre l'impermeabilizzante (max. 170 ml) nello scomparto 🏠.</li> <li>4. Selezionare il tasto ▶🏠. Post-trattamento della biancheria secondo le istruzioni del produttore.</li> </ol> <p><b>Avvertenze</b></p> <ul style="list-style-type: none"> <li>■ Usare detersivo idoneo per biancheria lavabile in lavatrice, dosaggio secondo le istruzioni del produttore:</li> <li>■ La biancheria non deve essere trattata con ammorbidente.</li> <li>■ Prima del lavaggio pulire con cura il cassetto detersivo (tutti gli scomparti) da residui di ammorbidente.</li> </ul>	<p>max. 1.0 kg</p> <p>✳ - 40 °C</p> <p>⌚ - 800 giri/min</p> <p>🌿 Eco, ⌚ Speed, 🏠</p>

\* reduzierte Beladung bei Einstellung ⌚ Speed

\*\* max. Schleuderdrehzahl abhängig vom Modell

\*\*\* Programm abhängig vom Modell

Programma/Tipo di biancheria/Avvertenze	Impostazioni
<b> Pulizia cestello </b> Programma per la pulizia e la cura del cestello e del contenitore della liscivia.  Eseguire il programma, ad es.: <ul style="list-style-type: none"> <li>■ Prima del primo utilizzo</li> <li>■ in caso di lavaggi frequenti a basse temperature (40° o inferiori) o</li> <li>■ in caso di formazione di rumori, dopo un lungo periodo di mancato utilizzo.</li> </ul>	0 kg 90 °C 1200 giri/min -
<b>Avvertenze</b> <ul style="list-style-type: none"> <li>■ La spia  <b>Pulizia cestello</b>  lampeggia, se per un periodo prolungato non è stato utilizzato alcun programma a 60 °C o a una temperatura superiore.</li> <li>■ Eseguire il programma senza biancheria.</li> <li>■ Utilizzare detersivo universale in polvere o un detersivo contenente candeggina. Per evitare la formazione di schiuma utilizzare solo la metà della quantità di detersivo consigliata dal produttore. Non utilizzare detersivo per capi in lana o delicati.</li> </ul>	
Hygiene Carico misto costituito da indumenti in cotone e fibra sintetica; Il programma di lavaggio, combinato con un trattamento con ossigeno attivo della biancheria con il successivo programma di lavaggio, è particolarmente adatto per esigenze igieniche elevate.	max. 4.0 kg ❄ - 40 °C ⌚ - 1400** giri/min 🌿 Eco, ⌚ Speed, 🧺, ⬇, 🪥, 🪥
<b>sensoFresh </b> Carico misto costituito da indumenti in cotone, fibra sintetica, seta, raso, lana; Programma per la rimozione degli odori, ad es. odori di sigaretta e di cucina	max. 1.0 kg - - 🌿 I, 🌿 II
<b>Avvertenze</b> <ul style="list-style-type: none"> <li>■ Osservare il carico max.</li> <li>■ Nessun programma di lavaggio/non per la rimozione di macchie e sudore.</li> <li>■ Introdurre solo biancheria asciutta.</li> <li>■ Prima di introdurre la biancheria, asciugare il cestello e ruotarlo per rimuovere tutta l'acqua.</li> </ul>	
* reduzierte Beladung bei Einstellung ⌚ Speed ** max. Schleuderdrehzahl abhängig vom Modell *** Programm abhängig vom Modell	

**sensoFresh**  è un innovativo programma per rinfrescare la biancheria e per rimuovere gli odori, (ad es. odori di sigaretta e di cucina). Gli indumenti sporchi di sudore devono essere lavati.

In questo programma, la biancheria viene trattata soltanto con ossigeno attivo senza l'aggiunta di detersivo.





L'ossigeno attivo è una forma particolare di ossigeno che riduce sensibilmente gli odori.

Il programma è adatto per tutti gli indumenti e i tipi di tessuto, anche per indumenti che devono essere puliti soltanto in maniera professionale.

Dopo l'avvio del programma il cestello nell'apparecchio viene illuminato ed è visibile l'effetto nebbia che si crea.

Al termine del programma, togliere la biancheria dal cestello e sbatterla leggermente.

### Avvertenze

- Quando l'apparecchio non viene utilizzato, lasciare leggermente aperti l'oblò di carico e il cassetto del detersivo. → *Pagina 40*
- Se il cestello è sporco, l'efficacia del trattamento con l'ossigeno attivo diminuisce. Eseguire regolarmente il programma  **Pulizia cestello** .
- Impossibile aggiungere biancheria dopo l'avvio del programma.
- In caso di passaggio da un programma a un altro o in caso di interruzione del programma, l'oblò di carico resta bloccato finché l'ossigeno attivo non si esaurisce. Ciò potrebbe richiedere fino a 25 minuti. Durante questo lasso di tempo lampeggiano entrambi i simboli  e . Di seguito l'oblò di carico viene sbloccato automaticamente.

## Inamidare

**Avvertenza:** La biancheria non deve essere stata trattata con ammorbidente.





Inamidare è possibile in particolare con il programma Risciacquo e Cotone con amido liquido. Aggiungere l'amido nello scomparto  secondo le indicazioni del produttore (eventualmente pulirlo prima).

## Tingere/Decolorare

Colorare solo in quantità adatte all'uso domestico. Il sale può intaccare l'acciaio. Attenersi alle indicazioni del produttore di coloranti.

**Non** decolorare il bucato nella lavatrice!

## Ammollo

1. Accendere l'apparecchio.
2. Selezionare il programma  **Cotone 20 °C**.
3. Introdurre nello scomparto **II** il detersivo per ammollo/lavaggio secondo le indicazioni del produttore.
4. Selezionare il tasto .
5. Dopo ca. 10 minuti selezionare il tasto , per sospendere il programma.
6. Trascorso il tempo di ammollo desiderato, selezionare nuovamente il tasto , se si desidera far proseguire il programma oppure modificare il programma.

### Avvertenze

- Introdurre biancheria dello stesso colore.
- Non è necessario aggiungere detersivo. La liscivia dell'ammollo viene usata per tutto il ciclo di lavaggio.

## **P+** Impostazioni del programma

Le preimpostazioni del programma vengono visualizzate sul display touch screen dopo aver selezionato il programma e possono essere modificate.

Una panoramica di tutte le impostazioni di programma possibili sono riportate nell'allegato delle istruzioni per l'uso e l'installazione.

### Temperatura

A seconda dell'avanzamento del programma, è possibile modificare la temperatura impostata sia prima dell'avvio del programma, sia a programma avviato.

La massima temperatura impostabile dipende dal programma scelto.

### Velocità di centrifuga

È possibile modificare la velocità di centrifuga (in giri/minuto) sia prima dell'avvio del programma, sia a programma avviato.

**Impostazione** : senza centrifuga, l'acqua non viene scaricata. La biancheria rimane bagnata nel cestello, ad es. per la biancheria che non si deve centrifugare.

Il numero massimo di giri che è possibile impostare dipende dal programma scelto e dal modello utilizzato.

### Fine tra

A seconda della selezione del programma viene visualizzata la durata





del programma, ad es. **1:51** (in h:min (ore:minuti)).

**Prima dell'avvio del programma** è possibile posticipare, a intervalli di 30 minuti, l'orario in cui il programma dovrebbe terminare, fino al massimo di 24h (h=ore).

**Dopo l'avvio del programma** viene visualizzato il tempo selezionato ad es. **8,5h** e viene eseguito un conto alla rovescia sino a quando il programma di lavaggio avrà inizio. Segue poi la visualizzazione della durata del programma.

**Avvertenza:** La durata del programma viene regolata automaticamente durante il corso del programma. Le modifiche sia delle preimpostazioni e delle impostazioni del programma che delle opzioni, del sistema di rilevamento della schiuma, dello squilibrio, del carico e del grado di sporco, potrebbero comportare dei cambiamenti della durata del programma.

**Dopo l'avvio del programma**, durante il conto alla rovescia, il tempo può essere modificato nel modo seguente:

1. Toccare il pannello di comando .
2. Toccando  o  modificare il tempo.
3. E toccare nuovamente .

**Dopo l'avvio del programma**, mentre scorre la durata del programma, è possibile, in caso di necessità, aggiungere o estrarre il bucato.

→ *Pagina 36*

## Programma Memory





Qui è possibile memorizzare un programma selezionato con le proprie impostazioni preferite .

### Per memorizzare:

1. Accendere l'apparecchio.
2. Selezionare il programma.
3. Modificare le impostazioni e/o scegliere impostazioni aggiuntive.
4. Toccare sul pannello di comando  e mantenere la pressione per ca. 3 secondi.

Il programma è memorizzato quando tutte le impostazioni lampeggiano brevemente.

Per utilizzare il programma memorizzato, dopo l'accensione dell'apparecchio toccare brevemente .

Per modificare il programma memorizzato, dopo aver scelto le nuove impostazioni, toccare di nuovo  e mantenere la pressione per ca. 3 secondi.



## Impostazioni di programma aggiuntive

Una panoramica di tutte le impostazioni supplementari selezionabili per ogni programma sono riportate nell'allegato delle istruzioni per l'uso e l'installazione.

### Anti-macchia

 I,  II

Intensità del trattamento con ossigeno attivo selezionabile in 2 livelli:

-  I normale; in caso di odori leggeri
-  II intensivo; in caso di odori forti (sigarette, odori di cucina)

### SpeedPerfect

 Speed

Per il lavaggio in breve tempo con risultato di lavaggio paragonabile, al programma selezionato senza impostazione SpeedPerfect ma con un maggiore risparmio energetico.

**Avvertenza:** Non superare il carico massimo.

### EcoPerfect

 Eco

Lavaggio a risparmio energetico grazie alla riduzione della temperatura con risultato di lavaggio paragonabile al programma selezionato senza impostazione EcoPerfect.

### Stirofacile



Riduce la formazione di sgualciture per mezzo di uno speciale ciclo di centrifuga con successive pause e velocità di centrifuga ridotta.



**Avvertenza:** Umidità residua della biancheria più alta.

## Acqua e risciacquo+



### Valori di regolazione:

+1 + 1 Risciacquo  
 +2 + 2 Risciacqui  
 +3 + 3 Risciacqui  
 disatti Impostazione selezionata  
 vato

Il livello dell'acqua maggiore e i risciacqui aggiuntivi dipendono dal programma, durata prolungata del programma per pelli particolarmente sensibili e/o zone in cui l'acqua è molto dolce.

## Prelavaggio



Per biancheria molto sporca.

**Avvertenza:** Suddividere il detersivo tra gli scomparti **I** e **II**.

## Arresto in ammollo



terminare senza stringere, la biancheria rimane nell'acqua di risciacquo.

Risciacquare È possibile scegliere, al fine di evitare la formazione di pieghe, È possibile selezionare "Risciacquo Stop" per evitare le rughe se la biancheria non viene tolto dalla lavatrice immediatamente dopo la fine del programma.

Per continuare / terminare il programma.



## Utilizzare l'apparecchio

### Preparare la lavatrice

**Avvertenza:** La lavatrice **deve essere installata e collegata** in modo appropriato. Da .

1. Inserire la spina.
2. Aprire il rubinetto dell'acqua.
3. Aprire l'oblò di carico.
4. Verificare che il cestello sia stato svuotato completamente. Svuotarlo se necessario.

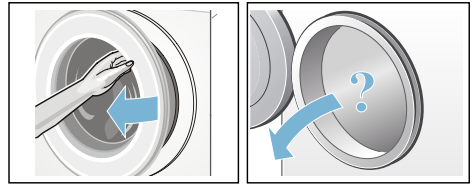

### Accensione dell'apparecchio/ Selezione del programma



Premere il tasto ①. L'apparecchio è acceso.

Di seguito viene proposto sempre il programma preimpostato di fabbrica  **Cotone**.

Le impostazioni attuali e le informazioni sul programma si illuminano a una luminosità più intensa, l'indicatore >||| lampeggia.

Le impostazioni selezionabili vengono visualizzate a una luminosità meno intensa.

### Avvertenze

- Se l'indicatore  lampeggia brevemente avverte di eseguire di seguito il programma  **Pulizia cestello**  o un altro programma a scelta con una temperatura di lavaggio di almeno 60 °C.

## it Utilizzare l'apparecchio

- Se l'indicatore  3 sec lampeggia, la sicurezza bambini è attiva. Questa funzione deve sempre essere disattivata prima di modificare le impostazioni o di avviare un programma.  
→ Pagina 35

### Per apparecchi con **illuminazione interna del cestello**:

Il cestello s'illumina dopo l'accensione dell'apparecchio, dopo l'apertura e la chiusura l'oblò di carico e dopo l'avvio del programma. L'illuminazione si spegne automaticamente.

### È possibile:

- utilizzare questo programma e immettere la biancheria.  
→ Pagina 34
- o selezionare un altro programma. Una panoramica di tutti i programmi è riportata sull'allegato delle istruzioni per l'uso e l'installazione.
- o modificare le preimpostazioni di programma. → Pagina 34
- e/o selezionare le impostazioni di programma aggiuntive.  
→ Pagina 34

## Modificare le impostazioni di programma

Per la modifica delle impostazioni attuali toccare il pannello di comando desiderato, l'indicatore relativo viene visualizzato a una luminosità maggiore.

Modificare Pronto in toccando  $\pm$  o  $-$ .

Preferenze del programma.

→ Pagina 31

## Selezionare impostazioni di programma aggiuntive

Attraverso la scelta di impostazioni aggiuntive è possibile adattare il lavaggio in modo ottimale al proprio carico di biancheria.

Per la modifica delle impostazioni attuali toccare a tal proposito il pannello di comando desiderato, l'indicatore relativo viene visualizzato a una luminosità maggiore.

Impostazioni di programma aggiuntive  
→ Pagina 32

## Introdurre la biancheria nel cestello

### **Avviso** **Pericolo di morte!**

I capi di biancheria preventivamente trattati con detergenti contenenti solventi, ad. es. smacchiatori o trielina, dopo l'introduzione nella lavatrice potrebbero provocare un'esplosione. Lavare accuratamente a mano questi capi prima di introdurli nella lavatrice.

### Avvertenze

- Mescolare capi grandi e piccoli. Capi di biancheria di diverse dimensioni si suddividono meglio durante la centrifuga. Capi di biancheria singoli possono provocare squilibri.
  - Rispettare la quantità di carico massima indicata. Un carico eccessivo peggiora il risultato di lavaggio e favorisce la formazione di pieghe.
1. Inserire il bucato smistato nel cestello facendo attenzione che i capi non siano piegati.
  2. Assicurarsi che nessun capo sia rimasto impigliato tra l'oblò di carico e il manicotto in gomma e chiudere l'oblò di carico.

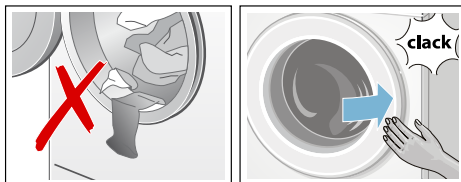

## Dosare e introdurre il detersivo e l'additivo

Nella maggior parte dei programmi della lavatrice, il dosaggio del detersivo e dell'ammorbidente avviene automaticamente, in questo programma ciò è impostato di fabbrica e può essere modificato.

Oltre al dosaggio intelligente, se necessario, attraverso lo scomparto di sinistra possono essere aggiunti manualmente additivi di lavaggio (ad es. addolcitore, candeggiante o sale smacchiatore).

Nei programmi, per i quali un dosaggio intelligente non è possibile o è possibile su richiesta (in tal caso disporre il dosaggio intelligente su disattivato) introdurre manualmente il detersivo nello scomparto di sinistra.

## Avvio del programma

Toccare il pannello di comando ▶.

Il programma si avvia e il display ▶ si illumina in modo duraturo.

L'oblò di carico viene bloccato e si illumina il relativo display .

### Mentre il programma è avviato, vengono indicate le informazioni su programma in corso:

- Pronto in o dopo l'avvio del programma di lavaggio la durata del programma
- e i display dello stato avanzamento del programma si illuminano.  
→ *Pagina 22*

Informazioni relative ai progressi del programma e impostazioni, che possono ancora essere modificate quando il programma è in corso, si illuminano di un giallo meno intenso.

### Avvertenza: Riconoscimento schiuma

Se si illumina anche il display , la lavatrice ha rilevato troppa schiuma

durante l'esecuzione del programma e di conseguenza ha aggiunto automaticamente cicli di risciacquo supplementari per eliminare la schiuma.

Al lavaggio seguente con lo stesso carico dosare una minore quantità di detersivo.

Per impedire modifiche di programma accidentali, attivare la sicurezza bambini.

## Sicurezza bambini/ Blocco del pannello di comando

 3 sec

È possibile impedire la modifica accidentale delle funzioni impostate sul pannello di comando.

Per **attivare/disattivare la sicurezza bambini** toccare  3 sec sul pannello di comando e tenere premuto per ca. 3 secondi. La luminosità dell'indicatore diventa più intensa.

Se in caso di sicurezza bambini attivata, il selettore programmi viene ruotato o si tocca su un pannello di comando, viene visualizzato brevemente l'indicatore  3 sec e viene emesso un segnale acustico. Il programma continua immutato fino al termine del programma.

### Avvertenze

- Per rimuovere la biancheria al termine del programma, disattivare la sicurezza bambini.
- La sicurezza bambini può essere attivata in ogni stato dell'apparecchio.
- La sicurezza bambini rimane attiva anche dopo lo spegnimento della lavatrice.

- Se l'apparecchio viene spento mentre è in corso un programma e la sicurezza bambini è attiva, al momento della riaccensione il programma riprende il funzionamento.

## Aggiungere biancheria

Dopo l'avvio del programma è possibile, in caso di necessità, aggiungere o estrarre il bucato.

Toccare a tal proposito  sul pannello di comando.

L'indicatore lampeggia. La macchina è ferma su pausa e verifica se è possibile aggiungere biancheria.

Se l'indicatore  si spegne, è possibile aggiungere biancheria. A seguito di ciò l'oblò di carico è sbloccato e può essere aperto.

### Per far proseguire il programma



**toccare nuovamente** . Il programma verrà ripreso automaticamente.

### Avvertenze



- Quando si aggiunge il bucato non lasciare aperto l'oblò di carico troppo a lungo: l'acqua che cola dal bucato potrebbe fuoriuscire.
- Se il livello dell'acqua supera il bordo inferiore dell'oblò di carico, la temperatura è molto calda oppure il cestello è in rotazione, l'oblò di carico resta bloccato per motivi di sicurezza e non è possibile aggiungere il bucato. Osservare le avvertenze sul display.
- Nel programma sensoFresh  e con l'impostazione Anti-macchia non è possibile aggiungere la biancheria.
- L'indicazione di carico non è attiva durante l'immissione di biancheria.

## Cambio del programma

Nel caso di avvio di un programma errato, è possibile modificare il programma nel modo seguente:

1. Toccare  sul pannello di comando.
2. Selezionare un altro programma.
3. Toccare nuovamente . Il nuovo programma comincia dall'inizio.

**Avvertenza:** In caso di interruzione dei programmi che impiegano ossigeno attivo, l'oblò di carico resta bloccato fino a 25 minuti per far sì che l'ossigeno attivo si esaurisca.

Se necessario, accendere di nuovo l'apparecchio. I simboli  e  lampeggiano. Se i simboli sono spenti, l'oblò di carico si apre.

## Interruzione del programma



Nei programmi ad alta temperatura:

1. Toccare  sul pannello di comando.
2. Per far raffreddare la biancheria: selezionare **Risciacquo**.
3. E toccare nuovamente .

Nei programmi a bassa temperatura:

1. Toccare .
2. Selezionare **Centrifuga** o **Scarico acqua**.
3. E toccare nuovamente .

**Avvertenza:** In caso di interruzione dei programmi che impiegano ossigeno attivo, l'oblò di carico resta bloccato fino a 25 minuti per far sì che l'ossigeno attivo si esaurisca.

Se necessario, accendere di nuovo l'apparecchio. I simboli  e  lampeggiano. Se i simboli sono spenti, l'oblò di carico si apre.

## Fine programma con Ammollo fine lavaggio



Vengono visualizzati i ► lampeggia e la velocità di centrifuga predefinita e il tempo rimanente del programma per il programma selezionato

Per proseguire il programma:

- toccare ► sul pannello di controllo o tippen oder
- modificare la velocità di centrifuga e toccare ► o
- l'impostazione Stirofacile  selezionare e toccare ► o
- selettore programmi su **Scarico acqua** e poi selezionare il tasto ►.

## Fine del programma

Sul display si accende **End** e gli indicatori ► e  sono spenti.

**Avvertenza:** Se l'indicatore  avverte di eseguire entro breve il programma **Pulizia cestello**  o un altro programma a scelta con una temperatura di almeno 60° C.

## Estrarre il bucato/spegnere l'apparecchio

1. Aprire l'oblò di carico ed estrarre la biancheria.
2. Spegner l'apparecchio.
3. Chiudere il rubinetto dell'acqua.  
**Avvertenza:** Non è necessario nei modelli con Aqua-Stop.

### Avvertenze

- Non dimenticare capi di biancheria nel cestello. Nel lavaggio seguente possono restringersi oppure colorare altri capi.
- Rimuovere dal cestello e dalla manichetta di gomma corpi estranei – Potenziale formazione di ruggine.
- Asciugare la manichetta di gomma.

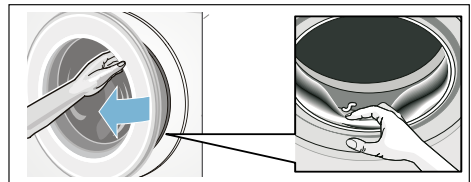

- Lasciare l'oblò di carico e il cassetto detersivo aperti, affinché i residui di umidità possano evaporare.
- Attendere sempre la fine del programma, altrimenti l'apparecchio potrebbe rimanere ancora bloccato. Dopodiché riaccendere l'apparecchio e attendere che si sblocchi.





## Impostazioni dell'apparecchio

È possibile modificare le seguenti impostazioni nel pannello di comando e di visualizzazione:

- il volume dei segnali di avviso (ad es. al termine del programma),
- il volume dei segnali di avviso,
- la luminosità nel pannello di comando e di visualizzazione,
- Selezionare/Deselezionare la funzione di promemoria per la cura del cestello. → *Pagina 26*

Per modificare le impostazioni è sempre necessario attivare innanzitutto la modalità di impostazione.

### Attivazione della modalità di impostazione

1. Accendere l'apparecchio. Compaiono le impostazioni del programma attuale.
2. Toccare  sul pannello di comando. La modalità di impostazione è attivata e si accendono l'indicatore per i segnali di avviso  e il volume preimpostato.

Ora è possibile modificare le impostazioni:



### Modifica del volume del segnale

Toccare a tal proposito il pannello di comando + o - finché non compare il valore di regolazione desiderato per il volume dei **segnali di avviso**:

#### Valori di regolazione:

- 0 disattivato
- 1 basso
- 2 medio
- 3 alto
- 4 molto alto



Terminare la modalità di impostazione o:

Toccare nuovamente su . Si accendono l'indicatore per i **segnali di comando**  e il volume preimpostato.

Toccando + o - modificare il valore di regolazione (come sopra).

Terminare la modalità di impostazione o:

### Modificare la luminosità del display touch screen

Toccare nuovamente su . Si accendono l'indicatore per la luminosità del display touch screen  e la luminosità preimpostata.



Toccando + o - modificare il valore di regolazione:

#### Valori di regolazione:

- 1 poco chiaro
- 2 normalmente chiaro
- 3 chiaro
- 4 molto chiaro

Terminare la modalità di impostazione o:

## Selezionare/Deselezionare la funzione di promemoria per la cura del cestello

Toccare nuovamente su . Si accende l'indicatore per la funzione di promemoria per la pulizia del cestello .

Toccando + o - selezionare (on) o deselezionare (off) la funzione di promemoria.

## Fine della modalità di impostazione

### Per terminare e salvare le impostazioni:

- Attendere circa 15 minuti o
- toccare un'ultima volta  o
- Spegnerne l'apparecchio. Le impostazioni selezionate saranno operative al successivo avvio.

## Analisi sensoriale

### Automatismo quantità

A seconda del tipo di tessuto e del carico di biancheria, il dispositivo di regolazione automatica della quantità adegua in modo ottimale il consumo di acqua in ogni programma.

### Controllo antisbilanciamento

Il sistema automatico di controllo dello sbilanciamento del carico di biancheria, con una fase di redistribuzione del carico, rilancia la centrifuga.

Nel caso in cui, causa la distribuzione del carico della biancheria, permanga lo sbilanciamento, per motivi di sicurezza la velocità di centrifuga viene ridotta.

**Avvertenza:** Introdurre nel castello capi piccoli e grandi. → *Pagina 44*

### VoltMonitor

A seconda del modello

I due punti dell'indicatore Pronto in:

- **lampeggia**, se attualmente la tensione non raggiunge il valore minimo.
- **pulsa**, se durante il programma è stata riconosciuta una tensione inferiore al valore minimo.



**Avvertenza:** Le tensioni inferiori al livello previsto possono causare ad es. estensione del programma e/o un risultato di centrifuga non soddisfacente.



## Pulizia e manutenzione

### **Avviso**

#### **Pericolo di morte!**

Rischio di folgorazione in caso di contatto con componenti sotto tensione. Spegnerne l'apparecchio e staccare la spina di alimentazione.

### **Avviso**

#### **Pericolo di intossicazione!**

Detergenti contenenti solventi, come la trielina, possono generare vapori tossici.

Non utilizzare detergenti contenenti solventi.

#### **Attenzione!**

#### **Danni all'apparecchio**

Detergenti contenenti solventi, come la trielina, possono danneggiare i componenti e le superfici della macchina.

Non utilizzare detergenti contenenti solventi.

#### **Così si previene la formazione di biofilm e di cattivi odori:**

#### **Avvertenze**

- Provvedere a una buona ventilazione del luogo di installazione della lavatrice.
- Lasciare leggermente aperti l'oblò di carico e la vaschetta detersivo quando la lavatrice non viene utilizzata.
- Di tanto in tanto eseguire un lavaggio con il programma  **Cotone 60 °C** utilizzando un detersivo universale in polvere.

## Corpo della macchina/ Pannello comandi

- Strofinare l'apparecchio e il pannello comandi con un panno morbido inumidito.
- Rimuovere subito eventuali residui di detersivo.
- È vietato l'utilizzo di idropultrici.

## Cestello

Utilizzare detergenti senza cloro, non utilizzare lana d'acciaio.

Se si formano odori nella lavatrice o per pulire il cestello eseguire il programma  **Pulizia cestello**  **90 °C** senza introdurre biancheria. Utilizzare il detersivo universale in polvere.

## Decalcificazione

Se il detersivo viene dosato correttamente, non è necessario utilizzare prodotti anticalcare. In caso di necessità, procedere secondo le indicazioni del produttore dell'anticalcare. Idonei prodotti anticalcare possono essere acquistati attraverso il nostro sito Internet o tramite il servizio assistenza clienti.

→ *Pagina 47*

## Pompa di scarico acqua otturata, svuotamento di emergenza

### **Avviso**

#### **Pericolo di scottature!**

Nel lavaggio ad alte temperature l'acqua si riscalda molto. Il contatto con l'acqua di lavaggio bollente può provocare scottature. Fare raffreddare l'acqua.



1. Chiudere il rubinetto dell'acqua, per evitare l'afflusso di altra acqua che dovrebbe poi essere fatta defluire tramite la pompa di scarico.
2. Spegner l'apparecchio. Staccare la spina di alimentazione.
3. Aprire e rimuovere lo sportello di servizio.

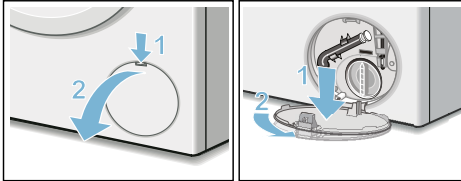

4. Staccare il tubo flessibile di svuotamento dal suo alloggiamento. Estrarre il tappo di chiusura. Fare scorrere l'acqua in un idoneo contenitore. Applicare il tappo di chiusura e ricollocare il tubo flessibile di svuotamento nel suo alloggiamento.

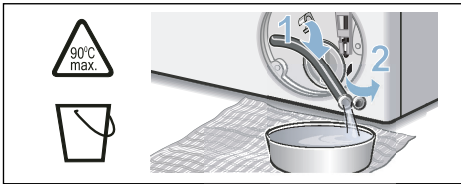

5. Svitare con cautela il coperchio della pompa, l'acqua residua può fuoriuscire. Pulire l'interno, la filettatura del coperchio della pompa e il corpo della pompa. L'elica della pompa di scarico dell'acqua deve poter girare liberamente. Applicare di nuovo il coperchio della pompa e serrarlo a fondo. L'impugnatura deve essere in posizione verticale.

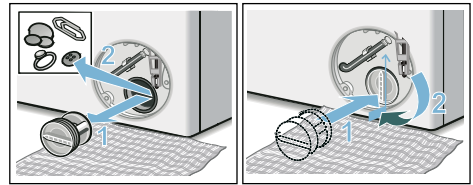

6. Applicare, far scattare e chiudere lo sportello di servizio.

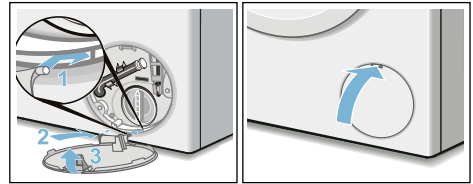

**Avvertenza:** Per impedire che al successivo lavaggio il detersivo si depositi inutilizzato nel circuito di scarico, versare 1 litro di acqua nello scomparto di sinistra e avviare il programma **Scarico acqua**.

### Raccordo flessibile di scarico otturato in corrispondenza del sifone

1. Spegner l'apparecchio. Staccare la spina di alimentazione.
2. Allentare le fascette. Sfilare con cautela il tubo flessibile di scarico, l'acqua residua può fuoriuscire.
3. Pulire il raccordo dello scarico e il sifone.

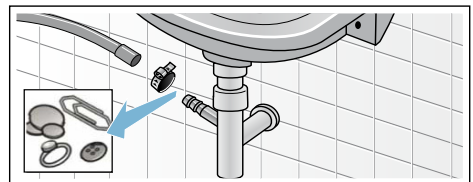

4. Collegare il tubo di scarico nel raccordo di scarico e serrare la fascetta stringitubo.

## Filtro nel raccordo di carico acqua otturato

1. Scaricare la pressione residua dell'acqua dal raccordo di carico:
  - a) Chiudere il rubinetto dell'acqua.
  - b) Selezionare un programma qualsiasi (tranne Risciacquo/Centrifuga/Scarico acqua).
  - c) Avviare il programma e farlo funzionare per ca. 40 secondi.
  - d) Spegnerne l'apparecchio.
  - e) Staccare la spina di alimentazione.
2. Pulire i filtri:
  - a) Staccare il tubo flessibile dal rubinetto dell'acqua.  
Pulire il filtro con una piccola spazzola.

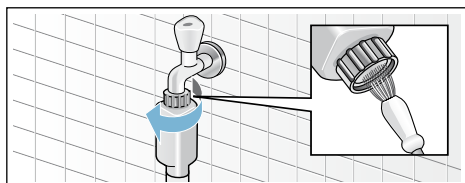

- b) Nei modelli Standard e Aqua-Secure pulire il filtro nella parte posteriore dell'apparecchio: Svitare il tubo flessibile dal lato posteriore dell'apparecchio, Estrarre il filtro con la pinza e lavarlo.

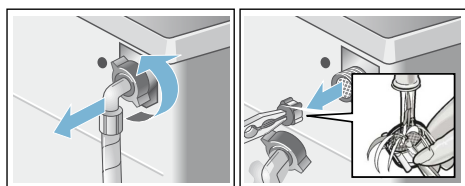

- c) Ricollegare il tubo flessibile e controllare la sua corretta tenuta.

## Guasti, Che fare se?

### Sblocco di emergenza

Ad es. in caso di interruzione dell'alimentazione elettrica

Il programma riprende quando la tensione elettrica viene ripristinata.

Se tuttavia la biancheria dovesse essere prelevata, l'oblò di carico può essere aperto come descritto qui di seguito:

#### **⚠ Avviso** **Pericolo di scottature!**

Durante il lavaggio ad alte temperature, il contatto con liscivia e bucato bollente può provocare scottature. Eventualmente lasciare raffreddare adeguatamente.

#### **⚠ Avviso** **Pericolo di lesioni!**

Introdurre le mani nel cestello ancora in rotazione può causare lesioni alle mani. Non toccare il cestello in rotazione. Attendere che il cestello sia fermo.

#### **⚠ Avviso** **Irritazioni delle vie respiratorie!**

La fuoriuscita di ossigeno attivo può causare irritazioni alle mucose e la lacrimazione degli occhi. Non aprire l'oblò di carico con lo sbloccaggio d'emergenza, se sono in corso programmi con l'ossigeno attivo. Attendere finché l'ossigeno attivo non si esaurisce.

#### **Attenzione!** **Danni provocati dall'acqua**

L'uscita di acqua può causare danni. Non aprire l'oblò di carico se si vede l'acqua a livello del vetro.

1. Spegnerne l'apparecchio. Staccare la spina di alimentazione.
2. Scaricare l'acqua di lavaggio.

→ Pagina 40

3. Provvedere ad azionare lo sblocco di emergenza tirando verso il basso e rilasciando il dispositivo. Ora l'oblò di carico si apre.

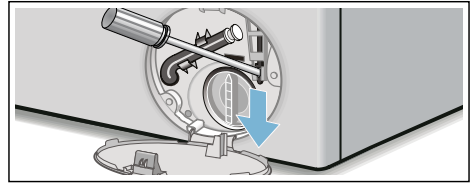





## Indicazioni del display









Indicatore	Causa/Rimedio
⏸ disattivato	L'oblò di carico è sbloccato, al termine del programma o con apparecchio in pausa, quando è possibile aggiungere la biancheria.
⏸ si accende	<ul style="list-style-type: none"> <li>■ Nel corso del programma. Oblò di carico bloccato.</li> <li>■ Con apparecchio in pausa: temperatura troppo elevata. Attendere l'abbassamento della temperatura.</li> <li>■ Con apparecchio in pausa: velocità di centrifuga troppo elevata. Attendere finché il cestello non si ferma.</li> <li>■ Con apparecchio in pausa: livello dell'acqua troppo alto. Impossibile aggiungere biancheria. Per far proseguire il programma toccare ▷   .</li> </ul>
⏸ lampeggia	<ul style="list-style-type: none"> <li>■ lentamente: l'oblò di carico non può essere al momento bloccato o sbloccato. Tempo di attesa necessario.</li> <li>■ rapidamente: chiudere l'oblò di carico, perché l'acqua potrebbe fuoriuscire.</li> </ul>
⏸ e la spia sensoFresh  lampeggia	Per problemi tecnici del programma, l'oblò di carico non si apre. Se le spie sono spente, l'oblò di carico si apre. Non spegnere l'apparecchio e non staccare la spina dalla presa di corrente.
▷    disattivato	al termine del programma, con oblò di carico aperto
▷    si accende	dopo l'avvio del programma
▷    lampeggia	prima dell'avvio del programma, con apparecchio in pausa
⚡ si accende	Pressione dell'acqua insufficiente è possibile prolungare la durata del programma.
⚡ lampeggia	Nessun carico acqua: <ul style="list-style-type: none"> <li>■ Aprire completamente il rubinetto dell'acqua.</li> <li>■ Tubo di carico piegato/schiacciato.</li> <li>■ Eventualmente pulire il filtro. → <a href="#">Pagina 42</a></li> </ul>
🔒 3 sec si accende	Sicurezza bambini attivata; disattivarla. → <a href="#">Pagina 35</a>
🔒 3 sec lampeggia	Sicurezza bambini attivata, il selettore programmi viene ruotato o si tocca un pannello di comando.

Indicatore	Causa/Rimedio
☞ lampeggia	<p>Eseguire il programma ☞ <b>Pulizia cestello</b> 🌊 <b>90 °C</b> o un programma a 60 °C-per la pulizia e la cura del cestello e del contenitore della soluzione.</p> <p><b>Avvertenze</b></p> <ul style="list-style-type: none"> <li>■ Eseguire il programma senza biancheria.</li> <li>■ Utilizzare detersivo universale in polvere o un detergente contenente candegina. Per evitare la formazione di schiuma utilizzare solo la metà della quantità di detersivo consigliata dal produttore. Non utilizzare detersivo per capi in lana o delicati.</li> <li>■ Segnale di avvertenza Accendere/spegnere</li> </ul>
🔥 si accende	<p>Presente troppa schiuma, vengono aggiunti dei cicli di risciacquo. Al lavaggio seguente con lo stesso carico dosare una minore quantità di detersivo.</p>
E:60 si alterna con - 2b e <b>End</b>	<p>al termine del programma.</p> <p>Nessuna anomalia dell'apparecchio – Il controllo antisbilanciamento ha interrotto la centrifuga a causa di una distribuzione irregolare del bucato.</p> <p>Distribuire nel cestello capi di biancheria piccoli e grandi. Eventualmente eseguire nuovamente la centrifuga.</p>
E:35 si alterna con - 10	<p>Acqua nel sottofondo, l'apparecchio perde. Chiudere il rubinetto dell'acqua. Rivolgersi al servizio di assistenza clienti! → <i>Pagina 47</i></p>
E: 36 si alterna con - 10	<ul style="list-style-type: none"> <li>■ Pompa di scarico acqua otturata. Pulire la pompa di scarico acqua. → <i>Pagina 40</i></li> <li>■ Tubo/tubo flessibile di scarico otturati. Pulire il tubo flessibile di scarico in corrispondenza del sifone. → <i>Pagina 41</i></li> </ul>
Altre indicazioni	<p>Spegnere l'apparecchio, attendere 5 secondi e riaccenderlo. Se l'indicazione appare di nuovo, rivolgersi al servizio di assistenza clienti. → <i>Pagina 47</i></p>

## Guasti, Che fare se?

Guasti	Causa/Rimedio
Perdita di acqua.	<ul style="list-style-type: none"> <li>■ Fissare correttamente/sostituire il tubo di scarico.</li> <li>■ Avvitare bene il tubo di carico.</li> </ul>
Nessuna immissione di acqua.	<ul style="list-style-type: none"> <li>■ Il programma non è avviato?</li> <li>■ Il rubinetto dell'acqua non è stato aperto?</li> </ul>
Il detersivo è rimasto nel cassetto.	<ul style="list-style-type: none"> <li>■ Il filtro è otturato? Pulire il filtro.</li> <li>■ Il tubo di carico è piegato o schiacciato?</li> </ul>
L'oblò di carico non si apre.	<ul style="list-style-type: none"> <li>■ È attiva la funzione di sicurezza. Programma interrotto?</li> <li>■ childlock sicurezza bambini attivata? Disattivarla.</li> <li>■ ☞ È stato selezionato (ammollo a fine lavaggio = senza centrifuga finale)?</li> <li>■ L'apertura è possibile solo mediante lo sblocco d'emergenza?</li> <li>■ In caso di modifica/cambio della selezione di un programma che impiega ossigeno attivo, l'oblò di carico resta bloccato fino a 25 minuti per far sì che l'ossigeno attivo si esaurisca.</li> </ul>

Guasti	Causa/Rimedio
Il programma non si avvia.	<ul style="list-style-type: none"> <li>■ programma è stato avviato?</li> <li>■ è stato selezionato Pronto in?</li> <li>■ L'oblò di carico è chiuso?</li> <li>■ childlock sicurezza bambini attivata? Disattivarla.</li> </ul>
Breve scatto/rotazione del cestello dopo l'avvio del programma.	Nessun errore - all'avvio del programma di lavaggio può verificarsi un breve scatto del cestello, causato da un test del motore interno.
L'acqua di lavaggio non viene scaricata.	<ul style="list-style-type: none"> <li>■ ☒ È stato selezionato (ammollo a fine lavaggio = senza centrifuga finale)?</li> <li>■ Pulire la pompa di scarico acqua.</li> <li>■ Pulire il tubo rigido di scarico e/o il tubo flessibile di scarico.</li> </ul>
Nel cestello non si vede l'acqua.	Nessun errore - L'acqua è al di sotto della zona visibile.
Il risultato di centrifuga è insoddisfacente. Biancheria bagnata/ troppo umida.	<ul style="list-style-type: none"> <li>■ Nessun errore - Il controllo antisbilanciamento ha interrotto la centrifuga a causa di una distribuzione irregolare del bucato. Distribuire nel cestello capi di biancheria piccoli e grandi.</li> <li>■ <b>Stirofacile</b> selezionato (a seconda del modello)?</li> <li>■ È stata selezionata una velocità di centrifuga troppo bassa?</li> </ul>
Centrifuga ripetuta.	Nessun errore - Il controllo antisbilanciamento si adegua in funzione dello squilibrio.
Il programma dura più del normale.	<ul style="list-style-type: none"> <li>■ Nessun errore - Il controllo antisbilanciamento compensa lo squilibrio mediante una ripetuta distribuzione della biancheria.</li> <li>■ Nessun errore - È attivo il sistema di controllo schiuma. Viene aggiunto un ciclo di risciacquo.</li> </ul>
La durata del programma varia durante il ciclo di lavaggio.	Nessun errore - L'esecuzione del programma viene ottimizzata in ogni ciclo di lavaggio. Ciò può portare alla modifica della durata del programma sul display.
Acqua residua nello scomparto  per gli additivi.	<ul style="list-style-type: none"> <li>■ Nessun errore - L'effetto dell'additivo non viene vanificato.</li> <li>■ Se necessario pulire l'inserito.</li> </ul>
Odori nella lavatrice.	<p>Eseguire il programma  <b>Pulizia cestello</b>  o  <b>Cotone a 90 °C</b> senza biancheria.</p> <p>Utilizzare il detersivo universale in polvere o un detersigente contenente candeggina.</p> <p><b>Avvertenza:</b> Per evitare la formazione di schiuma utilizzare solo la metà della quantità di detersivo consigliata dal produttore. Non utilizzare detersivo per capi in lana o delicati.</p>
Sul campo degli indicatori appare il simbolo  . Eventuale fuoriuscita di schiuma dal cassetto del detersivo.	<p>È stato utilizzato troppo detersivo?</p> <p>Diluire 1 cucchiaino di ammorbidente in 1/2 l di acqua e versarlo nello scomparto II (non per indumenti outdoor, capi sportivi e piumini!).</p> <p>Ridurre la dose di detersivo nel lavaggio successivo.</p>

Guasti	Causa/Rimedio
Forti rumori, vibrazioni e «spostamento» della macchina durante la centrifuga.	<ul style="list-style-type: none"> <li>■ L'apparecchio è in piano? Mettere in piano l'apparecchio.</li> <li>■ I piedini dell'apparecchio sono fissati? Fissare i piedini.</li> <li>■ I blocchi di trasporto sono stati rimossi? Rimuovere i blocchi di trasporto.</li> </ul>
Il display/le spie luminose non funzionano quando l'apparecchio è in funzione.	<ul style="list-style-type: none"> <li>■ Interruzione dell'energia elettrica?</li> <li>■ È scattato il fusibile? Inserire/sostituire il fusibile.</li> <li>■ Se l'inconveniente si ripete, rivolgersi al servizio di assistenza clienti.</li> </ul>
Rumori dopo l'avvio del programma sensoFresh  .	Nessun errore - l'apparecchio viene riempito con l'acqua per garantire la formazione della nebbia, in questa operazione si percepiscono rumori della ventola e della pompa.
Dopo il programma sensoFresh  macchie d'acqua su biancheria asciutta.	<ul style="list-style-type: none"> <li>■ È stata rimossa l'acqua residua prima dell'immissione della biancheria?</li> <li>■ Mettere in piano l'apparecchio. Il corretto funzionamento del trattamento con l'ossigeno attivo è garantito soltanto con l'apparecchio collocato in maniera corretta.</li> </ul>
Si percepiscono rumori dopo il programma sensoFresh  .	Dopo il trattamento, l'ossigeno attivo lascia un odore specifico sulla biancheria. Sbattere leggermente la biancheria.
L'eliminazione degli odori dopo il programma sensoFresh  è insoddisfacente.	<ul style="list-style-type: none"> <li>■ Se il cestello è sporco, l'efficacia del trattamento con l'ossigeno attivo diminuisce. Eseguire il programma  <b>Pulizia cestello</b>  prima del primo utilizzo ed eseguirlo regolarmente anche in seguito.</li> <li>■ È stata inserita troppa biancheria? Osservare il carico max.</li> <li>■ Non è stata selezionata un'intensità sufficientemente elevata? Selezionare un'intensità maggiore.</li> <li>■ Lasciare l'oblò di carico e il cassetto del detersivo aperti, affinché i residui di umidità possano evaporare.</li> </ul>
Residui di detersivo sulla biancheria.	<ul style="list-style-type: none"> <li>■ Alcuni detersivi senza fosfati contengono residui non solubili in acqua.</li> <li>■ Selezionare <b>Risciacquo</b> oppure dopo il lavaggio spazzolare il bucato.</li> </ul>
Con l'apparecchio in pausa,  lampeggia e  si accende.	<ul style="list-style-type: none"> <li>■ Livello dell'acqua troppo alto. Impossibile aggiungere biancheria. Chiudere immediatamente l'oblò di carico.</li> <li>■ Per proseguire il programma selezionare il tasto .</li> </ul>
Con l'apparecchio in pausa,  lampeggia e  è spento.	L'oblò di carico è sbloccato. È possibile aggiungere la biancheria.
Se non si riesce a risolvere un guasto autonomamente (dopo aver spento e riacceso l'apparecchio) oppure se è necessaria una riparazione:	
<ul style="list-style-type: none"> <li>■ Spegnerne l'apparecchio ed estrarre la spina d'alimentazione.</li> <li>■ Chiudere il rubinetto dell'acqua e rivolgersi al servizio di assistenza clienti.</li> </ul>	



## Servizio di assistenza clienti

Se non si riesce a eliminare autonomamente l'anomalia, rivolgersi al nostro servizio di assistenza clienti. → retro

Troviamo sempre la soluzione adatta, evitando di coinvolgere un tecnico quando non è strettamente necessario.

Preghiamo di indicare al servizio di assistenza clienti la sigla del prodotto (E-Nr.) e il numero di fabbricazione (FD) dell'apparecchio.

E-Nr. \_\_\_\_\_ FD \_\_\_\_\_

E-Nr            Codice prodotto  
FD             Numero di fabbricazione

\*A seconda del modello, questi dati si trovano:

su oblò di carico interno\*/sportello di servizio aperto\* e lato posteriore dell'apparecchio.

### **Fidatevi della competenza del costruttore.**

Rivolgetevi a noi. Così è garantito che la riparazione sia eseguita da tecnici qualificati del servizio di assistenza clienti, che dispongono dei ricambi originali.







## Valori di consumo

### Consumo di energia e di acqua, durata del programma e umidità residua dei programmi di lavaggio principali

(valori approssimativi)

Programma	Carico	Consumo di energia*	Consumo di acqua*	Durata del programma*
Cotone 20	8 kg	0,25 kWh	87 l	2 ¾ h
Cotone 40 °C	8 kg	1,10 kWh	87 l	3 h
Cotone eco  + **	8 kg	0,74 kWh	55 l	3 ½ h
Cotone eco  + **	4 kg	0,70 kWh	37 l	3 ½ h
Cotone eco  + **	4 kg	0,35 kWh	37 l	3 ½ h
Cotone 60 °C	8 kg	1,15 kWh	87 l	2 ¾ h
Cotone 90 °C	8 kg	2,20 kWh	97 l	2 ¾ h
Facile cura 40 °C	4 kg	0,71 kWh	64 l	2 h
Mix 40 °C	4 kg	0,60 kWh	45 l	1 ¼ h
Delicato / seta 30 °C	2 kg	0,19 kWh	37 l	¾ h
Lana 30 °C	2 kg	0,19 kWh	41 l	¾ h
sensoFresh  (  I)	1 kg	0,01 kWh	0 l	¾ h
sensoFresh  + sensoFresh Intensità (  II)	1 kg	0,02 kWh	0 l	¾ h
Igiene	4 kg	0,61 kWh	44 l	1 ¾ h
Pulizia cestello	0 kg	1,41 kWh	27 l	1 ½ h



Programma	Indicazioni approssimative circa l'umidità residua***		
	WM14T... max 1400 giri/min	WM12T... max 1200 giri/min	WM10T... max 1000 giri/min
 Cotone	48 %	53 %	62 %
 Facile cura	40 %	40 %	40 %
 Delicato / seta	30 %	30 %	30 %
 Lana	45 %	45 %	45 %

\* I valori differiscono dai valori indicati a seconda di pressione, durezza e temperatura di entrata dell'acqua; temperatura ambiente; tipo, quantità e grado di sporco del bucato; detersivo utilizzato; oscillazioni nella tensione elettrica della rete e funzioni supplementari selezionate.

\*\* Impostazione del programma per i test e l'etichettatura energetica secondo la direttiva 2010/30/UE, con l'impiego di acqua fredda (15 °C). L'indicazione della temperatura del programma si riferisce alla temperatura indicata sull'etichetta di trattamento applicata ai tessuti. Per motivi di risparmio energetico, la temperatura di lavaggio effettiva può differire dalla temperatura del programma indicata.

\*\*\* Indicazioni circa l'umidità residua sulla base della limitazione della velocità di centrifuga e del carico massimo che differiscono a seconda del programma.



## Dati tecnici

### Dimensioni:

850 x 600 x 590 mm

(altezza x larghezza x profondità)

### Peso:

70 - 85 kg (a seconda del modello)

### Allacciamento alla rete elettrica:

Tensione di rete 220-240 V, 50Hz

Corrente nominale 10 A

Potenza nominale 1900-2300 W

### Pressione dell'acqua:

100 - 1000 kPa (1 - 10 bar)

### Potenza assorbita ad apparecchio

#### spento:

0,12 W

### Potenza assorbita ad apparecchio non

#### spento:

0,43 W



## Garanzia Aqua-Stop

### Solo per apparecchi dotati di Acqua-Stop

In aggiunta ai diritti previsti dalla garanzia convenzionale, derivanti dal contratto di compravendita nei confronti del venditore, e in aggiunta alla nostra garanzia sull'apparecchio, forniamo indennizzo alle seguenti condizioni:

1. Se un difetto del sistema Acqua-Stop dovesse causare danni da perdite di acqua, indennizziamo i danni di utenti privati.
2. La garanzia riferita alla responsabilità civile ha validità per l'intera durata della macchina.
3. Condizione per il diritto alla garanzia è che l'apparecchio con Acqua-Stop sia stato installato e collegato nel modo corretto e seguendo le istruzioni da noi fornite; ciò comprende anche il montaggio a regola d'arte della prolunga Acqua-Stop, se disponibile (accessorio originale).

La nostra garanzia non si estende a tubi di alimentazione o raccorderia difettosi prima del collegamento tra Acqua-Stop e il rubinetto dell'acqua.

4. In generale, durante il funzionamento non è necessario sorvegliare gli apparecchi dotati di Acqua-Stop, né metterli in sicurezza successivamente chiudendo il rubinetto dell'acqua.

Solo in caso di un'assenza prolungata dalla propria abitazione, ad es. nel caso di una vacanza di più settimane, è necessario chiudere il rubinetto dell'acqua.



## **Ordine di riparazione e consulenza in caso di guasti**

I 800 018346 (Linea verde)

CH 0848 840 040

I dati di contatto di tutti i paesi sono reperibili nell'elenco dei centri di assistenza clienti allegato.

BSH Hausgeräte GmbH

Carl-Wery-Straße 34

81739 München

GERMANY

[siemens-home.bsh-group.com](http://siemens-home.bsh-group.com)

Prodotto da BSH Hausgeräte GmbH in quanto licenziatario del marchio di Siemens AG



9001330267 (9707)