

SIEMENS



Lavatrice

WM14W749IT

siemens-home.bsh-group.com/welcome

it Istruzioni per l'uso e l'installazione

Register
your
product
online

La vostra nuova lavatrice

Grazie per aver scelto una lavatrice Siemens.

Concedetevi qualche minuto di tempo per la lettura dei testi e scoprirete i vantaggi della vostra nuova lavatrice.

Per soddisfare gli elevati requisiti di qualità della marca Siemens, tutte le nostre lavatrici vengono sottoposte a un severo controllo prima di lasciare la fabbrica, finalizzato ad accertarne il corretto funzionamento e ad assicurarsi che siano prive di difetti.

Per ulteriori informazioni sui nostri prodotti, accessori e ricambi o per ricevere assistenza tecnica è possibile consultare il sito www.siemens-home.bsh-group.com o rivolgersi ai nostri centri di assistenza clienti.

Il manuale di utilizzo e installazione fa riferimento a vari modelli; le differenze vengono indicate nei singoli passaggi delle funzioni.



Mettere in funzione la lavatrice solo dopo aver letto le istruzioni per l'uso e l'installazione riportate nel presente manuale!

Interpretazioni di simboli / parole chiave

Pericolo!

La combinazione del simbolo e della parola precedente indica una situazione potenzialmente pericolosa. Il mancato rispetto delle indicazioni può provocare lesioni o portare alla morte.

Attenzione!

Indica una situazione potenzialmente pericolosa. Il mancato rispetto delle indicazioni può provocare danni a cose e/o all'ambiente.

Indicazione / consiglio

Indicazioni per un impiego ottimale dell'apparecchio / informazioni utili.

1. 2. 3. / a) b) c)

Le procedure da seguire sono indicate tramite numeri o lettere.

■ / -

Gli elenchi sono indicati tramite una casella o un trattino.

Indice

	Usò conforme alle norme	5
	Avvertenze di sicurezza	6
	Bambini/personè/animali domestici . . .	6
	Installazione	8
	Funzionamento	11
	Pulizia/Manutenzione	12
	Tutela dell'ambiente	14
	Imballaggio/apparecchio dismesso . . .	14
	Consigli per risparmiare	14
	Installazione e allacciamento	15
	Fornitura	15
	Istruzioni di sicurezza	16
	Superficie di posizionamento della lavatrice	16
	Installazione della macchina sopra a uno zoccolo o su un pavimento in travi di legno.	16
	Installazione su di una pedana con cassetto	16
	Installazione sottopiano/incasso dell'apparecchio in una cucina modulare componibile	17
	Rimuovere i blocchi di trasporto.	17
	Lunghezze di raccordi e del cavo elettrico	18
	Alimentazione idraulica.	19
	Scarico dell'acqua	20
	Livellamento	21
	Allacciamento elettrico	21
	Prima del primo utilizzo	22
	Trasporto	23
	L'essenziale in breve	24
	Conoscere l'apparecchio	25
	Lavatrice	25
	Pannello comandi	26
	Display	27
	Bucato	29
	Preparare il bucato	29
	Dividere il bucato	29
	Detersivo	30
	Corretta scelta del detersivo	30
	Risparmiare energia e detersivo	30
	Tabella dei programmi	31
	Programmi sul selettore programmi	31
	sensoFresh 	36
	Inamidare	37
	Tingere/Decolorare	37
	Ammollo	37
	Impostazioni del programma	37
	Temperatura	37
	Velocità di centrifuga	38
	Fine fra	38
	Impostazioni di programma aggiuntive	39
	turboWash 	39
	ecoWash 	39
	Prelavaggio	39
	Super risciacquo	39
	stiroFacile	39
	sensoFresh Intensità	39

	Utilizzare l'apparecchio	39
	Preparare la lavatrice.	39
	Accensione dell'apparecchio/ Selezione del programma	40
	Introdurre la biancheria nel cestello. 40	
	Dosare e introdurre il detersivo e l'additivo	41
	Modificare le impostazioni di programma	42
	Selezionare impostazioni di programma aggiuntive.	42
	Avvio del programma	42
	Sicurezza bambini	43
	Aggiungere biancheria	43
	Cambio del programma.	43
	Interruzione del programma.	44
	Fine programma con Ammollo fine lavaggio	44
	Fine del programma	44
	Estrarre il bucato/spegnere l'apparecchio.	44
	Impostazioni dell'apparecchio 45	
	Attivazione della modalità di impostazione	45
	Modifica del volume del segnale. . . 45	
	Selezione/Esclusione dello spegnimento automatico dell'apparecchio	45
	Accendere/spegnere segnale di avvertenza cura del cestello	45
	Fine della modalità di impostazione 46	
	Analisi sensoriale	46
	Automatismo quantità	46
	Controllo antisbilanciamento	46
	Aqua sensor	46
	Pulizia e manutenzione	46
	Corpo della macchina/Pannello comandi.	47
	Cestello	47
	Decalcificazione	47
	Cassetto detersivo e relativo alloggiamento.	47
	Pompa di scarico acqua otturata, svuotamento di emergenza	48
	Raccordo flessibile di scarico otturato in corrispondenza del sifone	49
	Filtro nel raccordo di carico acqua otturato	49
	Guasti, Che fare se?	50
	Sblocco di emergenza	50
	Indicazioni del display	51
	Guasti, Che fare se?	52
	Servizio di assistenza clienti . 54	
	Valori di consumo	55
	Consumo di energia e di acqua, durata del programma e umidità residua dei programmi di lavaggio principali.	55
	I programmi più efficienti per tessuti di cotone.	56
	Dati tecnici	56
	Garanzia Aqua-Stop	57



Uso conforme alle norme

- Questo apparecchio è pensato per un uso esclusivamente domestico.
- Non installare o mettere in funzione questo apparecchio in zone a rischio di congelamento e/o in ambienti esterni. In questo caso si corre il rischio che l'apparecchio subisca dei danni se si ghiaccia l'acqua rimasta al suo interno. Se i tubi si ghiacciano è possibile che si spezzino/scoppino.
- Questo apparecchio deve essere utilizzato esclusivamente per il lavaggio di biancheria domestica, in particolare di capi di tipo lavabile in lavatrice e capi di lana lavabili a mano (vedere etichetta del capo). Un utilizzo dell'apparecchio per scopi diversi esula dalle applicazioni per le quali è stato concepito ed è vietato.
- Questo apparecchio è adatto per essere utilizzato con acqua corrente e con detersivi e additivi disponibili in commercio (che devono essere adatti per l'utilizzo in lavatrice).
- Questo apparecchio è progettato per essere utilizzato ad un'altezza massima di 4000 metri sopra il livello del mare.

Prima di accendere l'apparecchio:

Controllare che non vi siano danni visibili sull'apparecchio. Non mettere in funzione l'apparecchio se danneggiato. Se si dovessero presentare problemi di qualsiasi tipo, contattare il proprio rivenditore specializzato oppure il nostro servizio di assistenza clienti.

Leggere e seguire le istruzioni per la messa in funzione e l'installazione nonché tutte le altre informazioni fornite con questo apparecchio.

Conservare tutti i documenti per impieghi successivi o per eventuali futuri proprietari.

Avvertenze di sicurezza

Le seguenti informazioni di sicurezza e avvertenze sono allegare per proteggervi da lesioni ed evitare danni materiali alle aree circostanti.

È in ogni caso fondamentale prendere le precauzioni necessarie e procedere con attenzione durante l'installazione, manutenzione, pulizia e funzionamento dell'apparecchio.

Bambini/persone/animali domestici

Avviso **Pericolo di morte!**

I bambini e altre persone che non sono in grado di comprendere i rischi correlati all'utilizzo dell'apparecchio possono procurarsi lesioni o mettere in pericolo la propria vita. Pertanto ricordarsi sempre di quanto segue:

- L'apparecchio può essere utilizzato da bambini al di sopra degli 8 anni di età e da persone con ridotte capacità fisiche, sensoriali o mentali oppure da persone inesperte se sorvegliate o se sono state loro fornite informazioni su come utilizzare l'apparecchio in modo sicuro e che siano consapevoli dei potenziali rischi legati all'utilizzo dell'apparecchio.
- I bambini non devono giocare con il presente apparecchio.
- Non permettere ai bambini di pulire o effettuare manutenzioni sull'apparecchio se non sono sorvegliati.
- Tenere i bambini con età inferiore ai 3 anni e animali domestici lontani dall'apparecchio.
- Non lasciare l'apparecchio non sorvegliato quando bambini o altre persone che non sono in grado di comprenderne i rischi si trovano nei pressi dell'apparecchio.

⚠ Avviso**Pericolo di morte!**

I bambini possono rimanere chiusi all'interno degli apparecchi e trovarsi in pericolo di vita.

- Non posizionare l'apparecchio dietro una porta, poiché potrebbe ostacolare l'oblò dell'apparecchio o impedirne la completa apertura.
- Una volta che un apparecchio ha esaurito la propria vita utile, togliere la spina di alimentazione dalla presa **prima** di tagliare il cavo di alimentazione, e quindi distruggere la chiusura dell'oblò dell'apparecchio.

⚠ Avviso**Pericolo di soffocamento!**

Se lasciati giocare con imballaggi/pellicole di plastica o elementi di imballaggio, i bambini possono rimanervi intrappolati oppure rischiare di soffocare mettendoli sopra la testa.

Tenere imballaggi, pellicole di plastica e parti di imballaggio fuori dalla portata dei bambini.

⚠ Avviso**Pericolo di avvelenamento!**

Detersivi e additivi possono provocare avvelenamento se ingeriti.

In caso di ingestione accidentale, consultare il medico. Tenere i detersivi e gli additivi fuori dalla portata dei bambini.

⚠ Avviso**Rischio di ustioni!**

Durante il lavaggio ad alte temperature, il vetro dell'oblò dell'apparecchio si surriscalda. Non lasciare che i bambini tocchino l'oblò dell'apparecchio surriscaldato.

⚠ Avviso**Irritazioni agli occhi/alla pelle!**

Il contatto con i detersivi e gli additivi può causare irritazioni agli occhi o alla pelle. Risciacquare accuratamente gli occhi e la pelle in caso di contatto con detersivi o additivi. Tenere i detersivi e gli additivi fuori dalla portata dei bambini.

Installazione

Avviso

Rischio di scosse elettriche/ incendio/danni materiali/danni all'apparecchio!

Un'installazione non eseguita correttamente può condurre a una situazione pericolosa.

Verificare quanto segue:

- La tensione di alimentazione della presa di alimentazione deve corrispondere alla tensione nominale indicata sull'apparecchio (targhetta identificativa). Le potenze di allaccio e la protezione fusibile richiesti sono specificati sulla targhetta identificativa.
- L'apparecchio deve essere collegato soltanto alla tensione alternata tramite una presa con contatto di protezione installata in modo corretto. Questa presa deve essere liberamente accessibile in qualsiasi momento.
- La spina di alimentazione e la presa con contatto di protezione devono corrispondere e il sistema di messa a terra deve essere installato in modo corretto.
- L'installazione deve avere una sezione adeguata.

- La spina di alimentazione deve essere liberamente accessibile in qualsiasi momento. Se questo non fosse possibile, al fine di ottemperare alle relative norme di sicurezza, deve essere realizzato un interruttore (interruttore a 2 poli) nell'installazione permanente in conformità alle norme di installazione elettrica.
- Nel caso venga utilizzato un interruttore di circuito differenziale, sia utilizzato soltanto se reca il seguente marchio: . Soltanto la presenza del presente marchio garantisce la conformità a tutte le regolazioni applicabili.

Avviso

Rischio di scosse elettriche/ incendio/danni materiali/danni all'apparecchio!

Se il cavo di alimentazione dell'apparecchio è danneggiato o alterato, possono verificarsi scosse elettriche, cortocircuiti o incendi causati dal surriscaldamento.

Il cavo di alimentazione non sia aggrovigliato, schiacciato o alterato, e non venga a contatto con fonti di calore.

⚠ Avviso**Rischio di incendio/danni materiali/danni all'apparecchio!**

L'utilizzo di prolunghe o prese elettriche multiple, può provocare incendi causati dal surriscaldamento o cortocircuiti.

Collegare l'apparecchio direttamente a una presa dotata di messa a terra montata in modo corretto. Non utilizzare prolunghe, prese multiple o unità di accoppiamento multiple.

⚠ Avviso**Rischio di lesioni/danni materiali/danni all'apparecchio!**

- L'apparecchio può vibrare o spostarsi durante il funzionamento e quindi potenzialmente provocare lesioni o danni materiali. Posizionare l'apparecchio su una superficie pulita, uniforme e solida e, utilizzando una livella a bolla come guida, metterlo in piano con i piedini avvitati.

- Se si afferra un qualsiasi componente sporgente dell'apparecchio (ad es. l'oblò dell'apparecchio) per sollevarlo o spostarlo, tali componenti possono rompersi e causare lesioni. Non afferrare alcun componente sporgente dell'apparecchio per spostarlo.

⚠ Avviso**Pericolo di lesioni!**

- L'apparecchio è molto pesante. Il suo sollevamento può provocare lesioni. Non sollevare l'apparecchio da sé.
- L'apparecchio ha bordi affilati che possono provocare tagli alle mani. Non afferrare l'apparecchio dai bordi affilati. Indossare guanti di protezione per sollevarlo.
- Se i tubi flessibili e i cavi di alimentazione non sono instradati in modo corretto, vi è il pericolo di rimanervi impigliati e quindi di lesioni. Instradare i tubi flessibili e i cavi in modo da impedire l'eventualità di rimanervi impigliati.

Attenzione!

Rischio di danni materiali/ danni all'apparecchio

- Se la pressione dell'acqua è troppo elevata o troppo bassa, l'apparecchio potrebbe non essere in grado di funzionare in modo corretto, e potrebbero inoltre verificarsi danni materiali o danni all'apparecchio. Assicurarsi che la pressione dell'acqua nell'impianto di alimentazione acqua sia di almeno 100 kPa (1 bar), e non superi i 1000 kPa (10 bar).
 - Se i tubi flessibili dell'acqua sono alterati o danneggiati, potrebbero verificarsi danni materiali o danni all'apparecchio. I tubi flessibili dell'acqua non devono essere aggrovigliati, schiacciati, alterati o tagliati.
 - L'utilizzo di tubi flessibili di altre marche per collegare l'alimentazione dell'acqua può provocare danni materiali o danni all'apparecchio. Utilizzare soltanto i tubi flessibili in dotazione con l'apparecchio o tubi flessibili di ricambio originali.
- L'apparecchio è messo in sicurezza per il trasporto tramite dispositivi di blocco di trasporto. Se i dispositivi di blocco di trasporto non vengono rimossi prima dell'avvio dell'apparecchio, esso può subire danni. È importante rimuovere completamente tutti i dispositivi di blocco di trasporto prima di utilizzare l'apparecchio per la prima volta. Assicurarsi di conservare separatamente tali dispositivi di blocco di trasporto. È importante reinserire i dispositivi di blocco di trasporto nel caso in cui l'apparecchio debba essere trasportato, per evitare che subisca danni durante il trasporto.

Funzionamento

Avviso

Rischio di esplosione/ incendio!

Bucato preventivamente trattato con detersivi contenenti solventi, ad es. smacchiatori/sgrossatori, può causare esplosioni nel cestello. Risciacquare il bucato accuratamente con acqua prima di lavarlo in lavatrice.

Avviso

Pericolo di avvelenamento!

Si possono sprigionare fumi tossici a causa di detersivi contenenti solventi, ad es. sgrassatore. Non usare detersivi che contengono solventi.

Avviso

Pericolo di lesioni!

- Se ci si sostiene/ci si siede sull'oblò dell'apparecchio quando è aperto, l'apparecchio potrebbe ribaltarsi e quindi causare lesioni. Non sostenersi all'oblò dell'apparecchio quando è aperto.
- Se si sale sull'apparecchio, il piano di lavoro potrebbe rompersi e quindi causare lesioni. Non salire sull'apparecchio.

- Inserire le mani nel cestello ancora in movimento potrebbe causare lesioni alle mani. Attendere fino a che il cestello non è completamente fermo.

Avviso

Pericolo di scottature!

Durante il lavaggio ad alte temperature, vi è il rischio di scottature se si entra in contatto con soluzione di lavaggio calda (ad es. durante lo scarico della soluzione di lavaggio calda nel lavabo). Non toccare la soluzione di lavaggio calda.

Avviso

Irritazione delle vie respiratorie/degli occhi!

Questo apparecchio è dotato di programmi che utilizzano ossigeno attivo. L'ossigeno attivo può irritare le mucose e far lacrimare gli occhi. Non aprire l'oblò usando lo sblocco di emergenza se è in corso un programma che utilizza ossigeno attivo. Attendere che l'oblò venga sbloccato.

Avviso

Irritazioni agli occhi/alla pelle!

Se viene aperto il cassetto del detersivo mentre l'apparecchio è in funzione, detersivi e additivi possono schizzare fuori.

Risciacquare accuratamente gli occhi e la pelle in caso di contatto con detersivi o additivi.

In caso di ingestione accidentale, consultare il medico.

Attenzione!

Rischio di danni materiali/ danni all'apparecchio

- Se la quantità di bucato nell'apparecchio supera la massima capacità di carico, esso potrebbe non essere in grado di funzionare in modo corretto, oppure potrebbero verificarsi danni materiali o danni all'apparecchio.

Non superare la capacità di carico massima per l'asciugatura del bucato.

Assicurarsi di attenersi alle capacità di carico massime indicate per ciascuno dei programmi → *Pagina 31*.

- Se si versa una quantità errata di detersivo o di detergente nell'apparecchio, potrebbero verificarsi danni materiali o danni all'apparecchio.

Utilizzare detersivi/additivi/detergenti e ammorbidenti rispettando le istruzioni del produttore.

Pulizia/Manutenzione

Avviso

Pericolo di morte!

L'apparecchio è alimentato a energia elettrica. Rischio di scosse elettriche in caso di contatto con componenti sotto tensione. Pertanto ricordarsi sempre di:

- Spegnere l'apparecchio. Scollegare l'apparecchio dall'alimentazione (estrarre la spina).
- Non toccare mai la spina di alimentazione con le mani bagnate.
- Nel rimuovere la spina di alimentazione dalla presa, afferrare la spina stessa e mai il cavo di alimentazione, in caso contrario il cavo di alimentazione potrebbe subire danni.
- Non apportare nessuna modifica tecnica all'apparecchio o alle sue caratteristiche.
- Riparazioni e qualsiasi altro lavoro sull'apparecchio devono essere eseguiti unicamente dal nostro servizio di assistenza clienti oppure da un elettricista. Lo stesso vale per la sostituzione del cavo di alimentazione (quando necessario).

- È possibile ordinare cavi di alimentazione di ricambio dal nostro servizio di assistenza clienti.

 **Avviso**

Pericolo di avvelenamento!

Si possono sprigionare fumi tossici a causa di detersivi contenenti solventi, ad es. sgrassatore.

Non usare detersivi che contengono solventi.

 **Avviso**

Rischio di scosse elettriche/ danni materiali/ danni all'apparecchio!

Nel caso in cui penetri dell'umidità nell'apparecchio, potrebbe verificarsi un cortocircuito.

Non utilizzare un'idropulitrice, un pulitore a vapore, un'idropistola o una pistola a spruzzo per la pulizia dell'apparecchio.

 **Avviso**

Rischio di lesioni/danni materiali/danni all'apparecchio!

L'utilizzo di parti di ricambio e accessori di altre marche è rischioso e potrebbe provocare lesioni, danni materiali o danni all'apparecchio.

Per ragioni di sicurezza, utilizzare solo parti di ricambio e accessori originali.

Attenzione!

Rischio di danni materiali/ danni all'apparecchio

Detergenti e pretrattanti per bucato (ad es. smacchiatori, spray di prelavaggio, etc) possono causare danni in caso di contatto con le superfici dell'apparecchio. Pertanto ricordarsi sempre di:

- Non far entrare in contatto tali detersivi con le superfici dell'apparecchio.
- Pulire l'apparecchio soltanto con acqua e un panno umido e morbido.
- Rimuovere immediatamente qualsiasi residuo di detersivo o spray o altri.



Tutela dell'ambiente

Imballaggio/apparecchio dismesso



Smaltire l'imballaggio secondo le normative ambientali vigenti. Questo apparecchio dispone di contrassegno ai sensi della direttiva europea 2012/19/UE in materia di apparecchi elettrici ed elettronici (waste electrical and electronic equipment - WEEE). Questa direttiva definisce le norme per la raccolta e il riciclaggio degli apparecchi dismessi valide su tutto il territorio dell'Unione Europea.

Consigli per risparmiare

- Per ogni specifico programma di lavaggio immettere la quantità massima di biancheria ammessa. Tabella dei programmi → *Pagina 31*
- Lavare senza prelavaggio la biancheria con sporco normale.
- Per il lavaggio di capi dallo sporco leggero o normale è possibile ridurre l'energia e il detersivo utilizzati. → *Pagina 30*
- Le temperature selezionabili si riferiscono alle indicazioni di lavaggio riportate sui capi. Le temperature raggiunte nella macchina possono discostarsi da quelle indicate per garantire la combinazione ottimale di risparmio energetico e risultato di lavaggio.
- **Indicazioni per il consumo di energia e acqua:** → *Pagina 27*
Gli indicatori forniscono informazioni circa il rispettivo livello del consumo di energia e acqua nei programmi selezionati.
Più spie si accendono, maggiore sarà il relativo consumo.
In questo modo è possibile confrontare i consumi nei programmi con la scelta di diverse impostazioni di programma e decidere event. di scegliere un'impostazione di programma che faccia risparmiare energia e acqua.
- **Modalità risparmio energetico:**
L'illuminazione del campo degli indicatori si spegne dopo pochi minuti, il tasto ► lampeggia. Per attivare l'illuminazione premere un tasto qualsiasi.
La modalità di risparmio energetico non viene attivata durante lo svolgimento di un programma.
- **Spegnimento automatico:** se l'apparecchio resta a lungo inutilizzato, sia all'avvio del programma che al termine del programma, può spegnersi automaticamente per risparmiare energia. Per accendere l'apparecchio premere di nuovo il pulsante dell'interruttore principale. Attivazione/Disattivazione della funzione → *Pagina 45*
- Se al termine del lavaggio, la biancheria sarà asciugata nell'asciugatrice, selezionare una velocità di centrifuga secondo le istruzioni del produttore dell'asciugatrice.

Installazione e allacciamento

Fornitura

Avvertenza: Controllare eventuali danni subiti dalla lavatrice durante il trasporto. Non mettere in funzione una macchina danneggiata. In caso di contestazioni rivolgersi al fornitore presso il quale l'apparecchio è stato acquistato oppure al nostro servizio di assistenza clienti. → *Pagina 54*

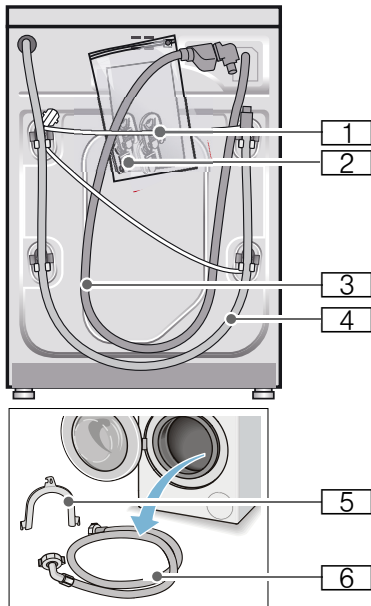

- 1 Cavo di rete
 - 2 Sacchetto:
 - Istruzioni per l'uso e l'installazione
 - Elenco dei centri del servizio di assistenza clienti*
 - Garanzia*
 - Tappi di copertura per i fori presenti dopo la rimozione dei blocchi di trasporto
 - Adattatore con rondella di 21 mm = 1/2" su 26,4 mm = 3/4" *
 - 3 Raccordo flessibile di carico dell'acqua nel modello Aqua-stop
 - 4 Raccordo flessibile di scarico dell'acqua
 - 5 Gomito per fissare il raccordo flessibile di scarico dell'acqua*
 - 6 Raccordo di carico dell'acqua nei modelli Standard/Aqua-Secure
- * A seconda del modello

Inoltre per il collegamento del raccordo flessibile di scarico dell'acqua a un sifone è necessaria una fascetta stringitubo Ø 24 - 40 mm (reperibile nei negozi specializzati).

Attrezzi utili

- Livella a bolla d'aria per il livellamento
- Chiave inglese da:
 - SW13 per rimuovere i blocchi di trasporto e
 - SW17 per regolare i piedini dell'apparecchio

Istruzioni di sicurezza

Avviso

Pericolo di lesioni!!

- La lavatrice è molto pesante. Sollevare e trasportare la lavatrice con la massima cautela.
- Nella fase di trasporto della lavatrice non impugnare parti sporgenti (ad es. oblò di carico, piano di appoggio); questi componenti possono rompersi e provocare lesioni. Non trasportare la lavatrice afferrandola dalle parti sporgenti.
- Posizionare i raccordi o il cavo di alimentazione elettrica in modo non appropriato può creare pericoli dovuti a eventuali inciampi o cadute. Disporre i raccordi e i cavi elettrici in modo che non siano di intralcio.

Attenzione!

Danni all'apparecchio

I raccordi di carico/scarico se soggetti a basse temperature possono rompersi. Non installare la lavatrice in luoghi esposti a pericolo di gelo e/o all'aperto.

Attenzione!

Danni prodotti dall'acqua

Gli allacciamenti dei raccordi flessibili di carico e di scarico dell'acqua sotto sottoposti a una pressione dell'acqua elevata. Per evitare perdite o danni, attenersi alle indicazioni riportate in questo capitolo.

Avvertenze

- Oltre alle istruzioni qui riportate, osservare le regolamentazioni dettate dall'ente comunale acquedotto e dal gestore dell'energia elettrica.
- In casi di dubbio fare eseguire il collegamento dal tecnico del servizio di assistenza clienti autorizzato.

Superficie di posizionamento della lavatrice

Avvertenza: La stabilità è importante per evitare spostamenti indesiderati della lavatrice!

- La superficie di posizionamento deve essere solida e in piano.
- I pavimenti rivestiti di superfici morbide non sono idonei.

Installazione della macchina sopra a uno zoccolo o su un pavimento in travi di legno

Attenzione!

Danni all'apparecchio

Durante la centrifuga la lavatrice può spostarsi e ribaltarsi/cadere dallo zoccolo.

È indispensabile ancorare i piedini con i blocchi di fissaggio.

Codice ord. WMZ 2200, WX 9756, Z 7080X0

Avvertenza: In caso di pavimento in travi di legno posizionare la lavatrice:

- possibilmente in un angolo,
- su una base in legno resistente all'acqua (spessore min. 30 mm), ben fissata al pavimento.

Installazione su di una pedana con cassetto

Codice ord. pedana: WMZ 20490, WZ 20490, WZ 20510, WZ 20520

Installazione sottopiano/ incasso dell'apparecchio in una cucina modulare componibile

Avviso

Pericolo di morte!!

Rischio di folgorazione in caso di contatto con componenti sotto tensione. Non rimuovere il piano di copertura dell'apparecchio.

Avvertenze

- È necessaria una larghezza della nicchia di 60 cm.
- Posizionare la lavatrice soltanto sotto un piano di lavoro continuo, ben fissato ai mobili adiacenti.

Rimuovere i blocchi di trasporto

Attenzione!

Danni all'apparecchio

- Durante il trasporto la macchina è assicurata con blocchi di trasporto. La mancata rimozione dei blocchi di trasporto può causare danni al funzionamento della macchina (può, ad esempio, danneggiare il cestello). Al primo impiego rimuovere obbligatoriamente i 4 blocchi di trasporto al completo. Metterli da parte.
- Per evitare danni durante il trasporto successivo, rimontare tassativamente i blocchi prima di procedere al trasporto.

Avvertenza: Conservare le viti e le boccole.

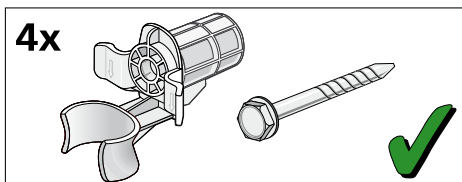

1. Staccare i tubi flessibili dai fermi.

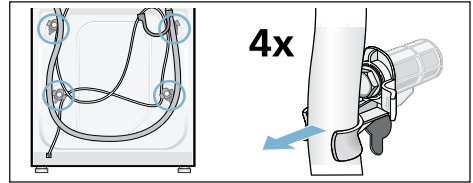

2. Svitare e rimuovere tutte le 4 viti dei blocchi per il trasporto con una chiave inglese da 13. Rimuovere le boccole. Staccare il cavo di alimentazione dai fermi.

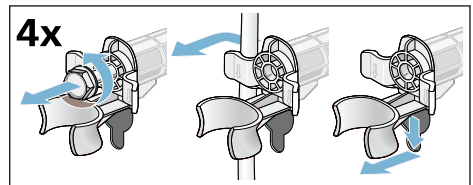

3. Applicare le coperture. Bloccarle saldamente premendo sul gancio di fermo.

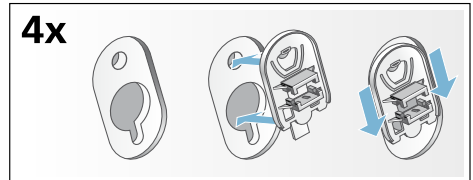

Lunghezze di raccordi e del cavo elettrico

■ Allacciamento sul lato sinistro

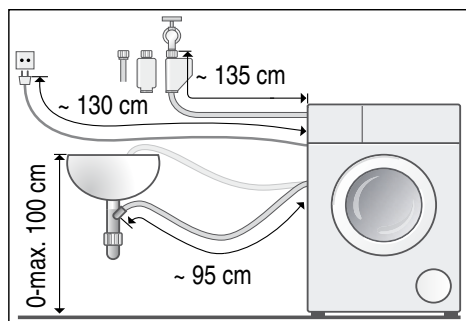

■ Allacciamento sul lato destro

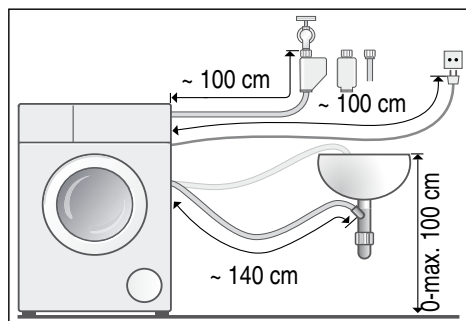

Consiglio: Presso i rivenditori specializzati o il servizio di assistenza clienti sono disponibili:

- una prolunga per tubo di carico Aqua-Stop o dell'acqua fredda (ca. 2,50 m); codice ord. WM Z2380, WZ 10130, CZ 11350, Z 7070X0
- un tubo di carico più lungo (ca. 2,20 m) per modelli standard; codice del singolo pezzo per il servizio di assistenza clienti: 00353925

Alimentazione idraulica



Avviso Pericolo di morte!

Rischio di folgorazione in caso di contatto con componenti sotto tensione. Non immergere in acqua la valvola di sicurezza Aqua-Stop (contiene una valvola elettrica)

Avvertenze

- Utilizzare la lavatrice solo con acqua potabile fredda.
- Non collegare la macchina a una batteria di miscelazione di un boiler depressurizzato.
- Utilizzare solamente il raccordo di carico fornito a corredo dell'apparecchio o acquistato in un negozio specializzato; non utilizzare mai raccordi usati.
- Non piegare o schiacciare il raccordo flessibile di carico dell'acqua.
- Non modificare (accorciare, tagliare) il raccordo flessibile di carico dell'acqua (la resistenza non è più garantita).
- Effettuare il serraggio dei raccordi a mano. Il serraggio effettuato con l'utilizzo di un utensile (pinza) può risultare eccessivo e danneggiare quindi il filetto.
- In caso di collegamento a un rubinetto dell'acqua di 21 mm = 1/2", inizialmente montare un adattatore* con una rondella di 21 mm = 1/2" su 26,4 mm = 3/4".
* a seconda del modello fornito in dotazione

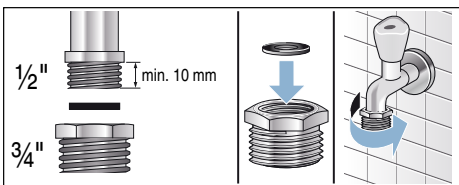

Pressione idrica ottimale nella rete di distribuzione

minimo 100 kPa (1 bar)

massimo 1000 kPa (10 bar)

A rubinetto completamente aperto portata min. 8 l/min.

In caso di pressione idrica eccessiva applicare una valvola di riduzione della pressione.

Allacciamento

Collegare il raccordo flessibile di carico dell'acqua al rubinetto (26,4 mm = 3/4") e all'apparecchio (non necessario per i modelli con Aquastop, poiché dotati di installazione fissa):

- Modello: **Standard**

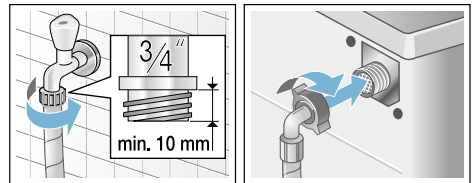

- Modello: **Aqua-Secure**

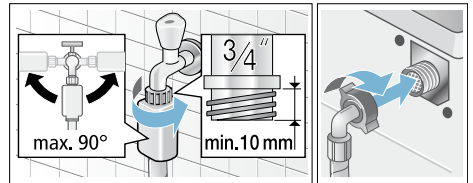

- Modello: **Aquastop**

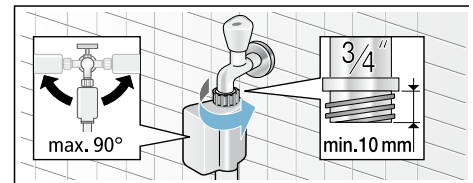

Avvertenza: . Aprire con cautela il rubinetto dell'acqua e controllare eventuali perdite degli allacciamenti. Il raccordo a vite è sottoposto alla pressione delle condutture dell'acqua.

Scarico dell'acqua

Avviso

Pericolo di scottature!

Durante il lavaggio ad alte temperature, il contatto con liscivia bollente (ad es. durante la fase di scarico nel lavandino) può provocare scottature. Non toccare la liscivia bollente.

Attenzione!

Danni prodotti dall'acqua

Se, a causa dell'elevata pressione dell'acqua, il raccordo flessibile di scarico si sgancia, durante la fase di scarico, dal lavandino o dall'allacciamento, la conseguente perdita di acqua potrebbe causare danni.

Assicurare il flessibile di scarico per evitare che si sganci.

Attenzione!

Danni all'apparecchio/danni agli indumenti

Se l'estremità del raccordo flessibile di scarico viene immersa nell'acqua di scarico, l'acqua può venire aspirata all'interno dell'apparecchio e danneggiare la macchina o gli indumenti.

Assicurarsi che:

- il tappo non chiuda lo scarico del lavandino.
- l'estremità del raccordo flessibile di scarico non sia immersa nell'acqua di scarico.
- l'acqua scorra abbastanza velocemente.

Avvertenza: Non piegare il tubo di scarico dell'acqua o tirarlo longitudinalmente.

Allacciamento

■ Scarico libero in un lavandino

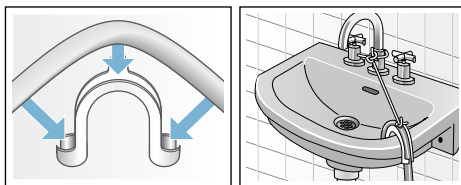

■ Scarico a sifone

Assicurare il punto di raccordo con una fascetta stringitubo, Ø 24–40 mm (rivenditore specializzato).

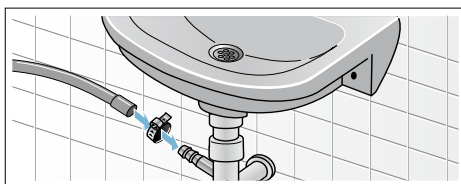

■ Raccordo di scarico a muro con manicotto in gomma oppure libero scarico nel pozzetto

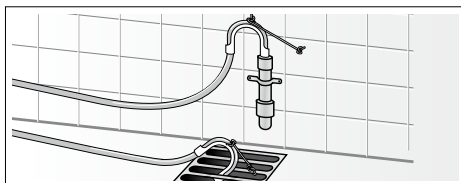

Livellamento

Livellare l'apparecchio con una livella a bolla d'aria.

Forti rumori, vibrazioni e spostamenti incontrollati dell'apparecchio, sono la conseguenza di un livellamento non corretto!

1. Con una chiave SW17 allentare i controdadi in senso orario.
2. Controllare il livellamento della lavatrice con una livella, se necessario correggerlo. Variare l'altezza mediante rotazione del piedino dell'apparecchio. Tutti i quattro piedini dell'apparecchio devono poggiare saldamente sul pavimento.
3. Serrare a fondo i controdadi di tutti e quattro i piedini dell'apparecchio sull'alloggiamento con una chiave SW17. Ciò facendo mantenere fermo il piedino per evitare lo spostamento in altezza.



Allacciamento elettrico

Avviso

Pericolo di morte!

Rischio di folgorazione in caso di contatto con componenti sotto tensione.

- Non toccare mai la spina con le mani bagnate.
- Staccare il cavo di alimentazione sempre dalla presa e mai tirando il cavo, perché si rischia di danneggiarlo.
- Non staccare mai la spina durante il funzionamento dell'apparecchio.

Rispettare le seguenti avvertenze e assicurarsi che vengano rispettati tutti i punti:

Avvertenze

- La tensione di rete e l'indicazione di tensione sulla targhetta della lavatrice devono coincidere. Sulla targhetta portadati sono indicati il valore di allacciamento, nonché il necessario dispositivo di sicurezza.
- Collegare la lavatrice solo a corrente alternata, utilizzando una presa dotata di connettore di messa a terra installato a norma.
- spina di alimentazione e presa elettrica siano compatibili.
- La sezione del cavo elettrico deve essere sufficiente.
- Il sistema di messa a terra deve essere installato a norma.
- Fare eseguire la sostituzione del cavo di alimentazione (se necessario) solo da un elettricista specializzato. Il cavo di alimentazione di ricambio è in vendita presso il servizio di assistenza clienti.
- Non utilizzare spine/prese multiple e prolungh.
- Se si utilizza un interruttore differenziale, usare solo un tipo con questo simbolo . Solo questo simbolo garantisce l'osservanza delle norme oggi in vigore.
- La spina di alimentazione deve essere liberamente accessibile in qualsiasi momento. Se questo non fosse possibile, al fine di ottemperare alle relative norme di sicurezza, deve essere realizzato un interruttore (interruttore a 2 poli) nell'installazione permanente in conformità alle norme di installazione elettrica.
- Il cavo di alimentazione non deve essere piegato, schiacciato, modificato o tagliato.

it Installazione e allacciamento

- Il cavo di alimentazione non deve entrare in contatto con fonti di calore.

Prima del primo utilizzo

Prima di lasciare la fabbrica, la lavatrice viene testata in modo approfondito. Per eliminare gli eventuali residui di acqua del ciclo di prova, eseguire il primo lavaggio **senza** biancheria.

Avvertenze

- La lavatrice **deve essere installata e collegata in modo appropriato**. Da → *Pagina 15*
- Non mettere mai in funzione una macchina danneggiata. Informare il servizio di assistenza clienti.

Lavori di preparazione:

1. Controllare la macchina.
2. Rimuovere il film protettivo dal pannello di comando.
3. Inserire la spina di alimentazione.
4. Aprire il rubinetto dell'acqua.

Eseguire il programma senza biancheria:

1. Accendere l'apparecchio.
2. Chiudere l'oblò di carico (non introdurre bucato!).
3. Impostazione del programma **Pulizia cestello**  **90 °C**.
4. Aprire il cassetto del detersivo.
5. Introdurre ca. 1 litro di acqua nello scomparto **II**.
6. Introdurre un detersivo universale in polvere nello scomparto **II**.
Avvertenza: Per evitare la formazione di schiuma utilizzare solo la metà della quantità di detersivo consigliata dal produttore. Non utilizzare detersivo per capi in lana o delicati.
7. Chiudere il cassetto del detersivo.
8. Selezionare il tasto ►**II**.
9. Alla fine del programma spegnere l'apparecchio.

La lavatrice è ora pronta per l'uso.

Trasporto

ad es. in caso di trasloco

Lavori di preparazione:

1. Chiudere il rubinetto dell'acqua.
2. Eliminare la pressione dell'acqua nel tubo flessibile di alimentazione
→ *Pagina 49*; Pulizia e manutenzione: filtro nel raccordo di carico acqua otturato.
3. Staccare la lavatrice dalla corrente.
4. Scaricare la liscivia residua:
→ *Pagina 48*; Pulizia e manutenzione: pompa di scarico acqua otturata, svuotamento di emergenza
5. Smontare i raccordi flessibili.

Montare i blocchi di trasporto:

1. Rimuovere le coperture e conservarle.
Se necessario usare un cacciavite.

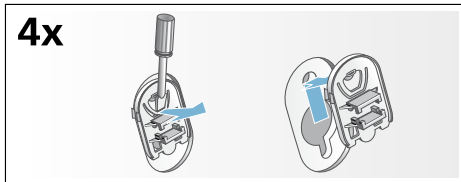

2. Inserire tutte le 4 boccole. Fissare il cavo di alimentazione nei fermi. Reinscrivere le viti dei blocchi per il trasporto e fissarle con una chiave inglese da 13.

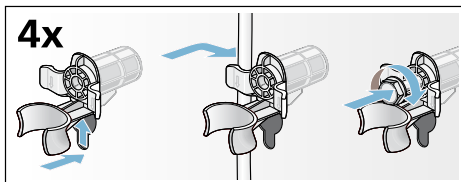









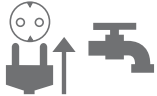

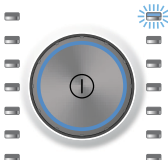

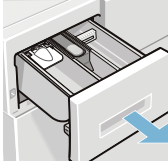
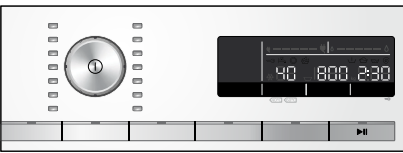

Prima di una nuova messa in servizio:

Avvertenze

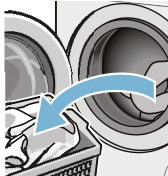
- È **obbligatorio** rimuovere i blocchi di trasporto!
- Versare ca. 1 litro di acqua nello scomparto **II**, selezionare e avviare il programma **Scarico acqua**. In questo caso si impedisce che al primo lavaggio si vada a perdere del detersivo inutilizzato.

L'essenziale in breve

1				
	Inserire la spina. Aprire il rubinetto dell'acqua.	Aprire l'oblò di carico.	Per l'accensione premere il pulsante  .	Selezionare ad es. il programma Cotone .
2				
	Suddividere la biancheria.	Osservare la quantità di carico max. (a seconda del modello) sul campo degli indicatori.	Introdurre la biancheria.	Chiudere l'oblò di carico.
3				
	Introdurre il detersivo.	Eventualmente modificare le preimpostazioni del programma e/o selezionare le impostazioni supplementari.	Avviare il programma.	
4				
	Fine del programma	Aprire l'oblò di carico ed estrarre il bucato.	Per la disattivazione premere il pulsante  .	Chiudere il rubinetto dell'acqua (nei modelli senza Acqua-Stop).

Conoscere l'apparecchio

Lavatrice

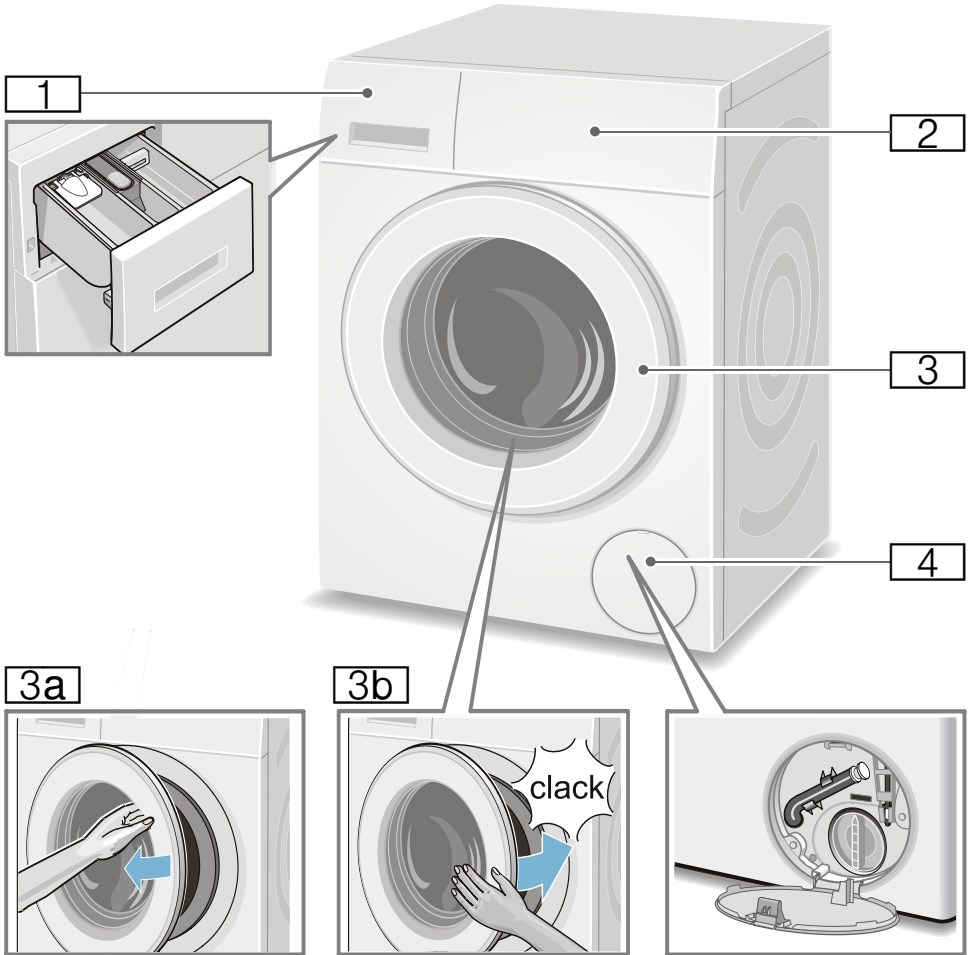

- 1** Cassetto del detersivo
→ *Pagina 41*
- 2** Pannello di comando/campo degli indicatori
- 3** Oblò di carico con maniglia
- 3a** Aprire l'oblò di carico
- 3b** Chiudere l'oblò di carico
- 4** Sportello di servizio

Pannello comandi

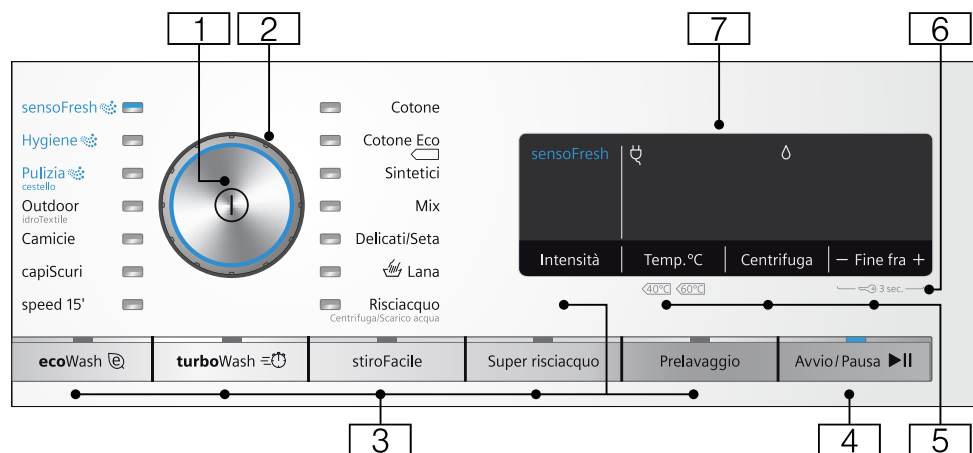





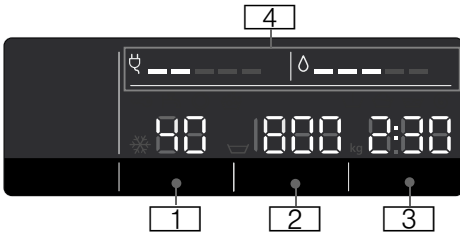









- 1 **Interruttore principale** per l'accensione/lo spegnimento della lavatrice:
Premere il tasto ①.
- 2 **Selettore programmi** per la selezione di un programma. Panoramica dei programmi
→ *Pagina 31*
- 3 **impostazioni di programma aggiuntive:** → *Pagina 39*
 - turboWash ≡⌚,
 - ecoWash @,
 - Prelavaggio,
 - Super risciacquo,
 - stiroFacile,
 - sensoFresh Intensità
- 4 **Tasto ▶|| per:**
 - avviare un programma,
 - interrompere un programma, ad es. aggiungere il bucato
→ *Pagina 43*,
 - terminare un programma
→ *Pagina 44*
- 5 **modificare le impostazioni di programma:** → *Pagina 37*
 - Temperatura (Temp. °C),
 - Velocità di centrifuga (Centrifuga),
 - Fine fra
- 6 **Sicurezza bambini** (🚫 3 sec.) da attivare/disattivare contro l'indesiderata modifica delle funzioni immesse:
Selezionare contemporaneamente i tasti **Fine fra +** e **-** per ca. 3 secondi. → *Pagina 43*
- 7 **Campo degli indicatori** per impostazioni e informazioni.
→ *Pagina 27*

Display



Preimpostazioni del programma:

- 1 **Temperatura** in °C
 ❄ - 90 (❄ = freddo)
- 2 ■ **Velocità di centrifuga** in giri/min,
 ☹, 0 - 1600*;
 * max. velocità di centrifuga a seconda del programma e del modello selezionato,
 - 0 = nessuna centrifuga, solo scarico acqua → *Pagina 38*,
 - ☹ = ammollo a fine lavaggio → *Pagina 38*
- 3 ■ **Fine fra**
 ad es. 2:30;
 Durata del programma a seconda della selezione del programma in h:min
 (ore:minuti),
 - **Preselezione ora di fine**
 1 - 24h;
 Fine del programma dopo ...h
 (h=ore),
 - **Carico consigliato**
 ad es. kg 9*;
 * a seconda del programma selezionato
- 4 **Indicazioni per il consumo di energia e acqua:** → *Pagina 14*
 - ☹ = = = = =
 Indicazione consumo di acqua,
 - ☹ = = = = =
 Indicazione consumo di energia

Altre avvertenze	
	sensoFresh Intensità → <i>Pagina 39</i>
Avanzamento del programma:	
	Fase ossigeno attivo
	Prelavaggio
	Lavaggio
	Risciacquo
	Centrifuga
- 0 -	Fine del programma
	Fine del programma con ammollo fine ciclo
- P -	Pausa, ad es. per aggiungere biancheria
Oblò di carico:	
	È possibile aprire l'oblò di carico. si accende
	Dopo l'avvio del programma: l'oblò di carico non è chiuso correttamente.
Rubinetto:	
	Rubinetto dell'acqua chiuso, pressione dell'acqua assente si accende
	Pressione dell'acqua insufficiente (è possibile che si prolunghi la durata del programma) lampeggia
Sicurezza bambini: → <i>Pagina 43</i>	
	Sicurezza bambini attivata si accende
	Sicurezza bambini attiva, selettore programmi spostato lampeggia
Riconoscimento schiuma:	
	→ <i>Pagina 42</i> si accende
Indicazione di guasto:	
E: - -	→ <i>Pagina 51</i>
Impostazione del segnale:	
0 - 4	→ <i>Pagina 45</i>

Altre avvertenze	
Spegnimento automatico dell'apparecchio:	
On OFF	→ <i>Pagina 14</i> , → <i>Pagina 45</i>



Bucato

Preparare il bucato

Attenzione!

Danni all'apparecchio/danni ai tessuti

Corpi estranei (es. monete, clips, spille, chiodi) possono danneggiare i capi o i componenti della lavatrice.

Attenersi alle seguenti indicazioni nella preparazione del bucato:

- Vuotare le tasche dei capi da lavare.

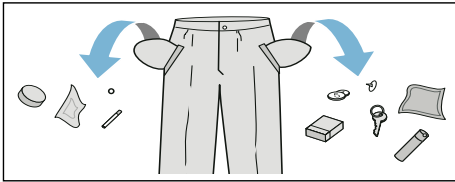

- Attenzione alle parti metalliche (fermagli per carta ecc.); se presenti, rimuoverle.
- Raccogliere i capi delicati in una retina/sacchetto (calze e reggiseni con rinforzi).
- Chiudere le chiusure lampo, abbottonare le federe.
- Spazzolare la sabbia dalle tasche e dai risvolti.
- Rimuovere le rotelline di sostegno delle tende oppure legarle in una rete/sacchetto.

Dividere il bucato

Suddividere il bucato secondo le indicazioni del produttore per la cura dei capi riportate sull'etichetta in base a:

- Tipo di tessuto/materiale
- Colore

Avvertenza: Il bucato può perdere colore. Lavare separatamente i capi bianchi dai capi colorati. Il primo lavaggio di capi colorati nuovi deve essere effettuato separatamente.

- **Grado di sporco**
Suddividere i capi in base al grado di sporco.
Alcuni esempi sui gradi di sporco si trovano → *Pagina 30*
 - **sporco leggero:** non effettuare il prelavaggio, event. selezionare l'impostazione **turboWash**
 - **normale**
 - **molto sporco:** inserire un minor numero di capi, selezionare un programma con prelavaggio
 - **Macchie:** rimuovere/pretrattare le macchie finché sono ancora recenti. Quindi detergere senza strofinare con lisciva di sapone. Infine lavare il bucato con il programma corrispondente. Talvolta le macchie ostinate/secche possono essere rimosse soltanto dopo più lavaggi.
- Simboli sull'etichetta
Avvertenza: Le cifre indicano la temperatura massima di lavaggio.

- adatto a lavaggio normale; ad es. programma Baumwolle (Cotone)
- adatto a lavaggio delicato; ad es. programma Pflegeleicht (Sintetici)
- adatto a lavaggio estremamente delicato; ad es. programma Fein/Seide (Delicati/Seta)
- si addice al lavaggio a mano; per es. programma Wolle (Lana).
- Non lavare la biancheria nella lavatrice.



Detersivo

Corretta scelta del detersivo

Per la corretta scelta del detersivo, della temperatura e del trattamento di lavaggio è determinante il simbolo di trattamento. → vedere anche www.sartex.ch

Su www.cleanright.eu si trova un gran numero di altre informazioni su detersivi, additivi e detergenti per l'uso domestico.

- **Detersivo universale con sbiancanti ottici**
adatto per biancheria bianca lavabile a 90° in lino o cotone
Programma: Cotone / a freddo - max. 90 °C
- **Detersivo per capi colorati senza candeggiante e sbiancanti ottici**
adatto per biancheria colorata in lino o cotone
Programma: Cotone / a freddo - max. 60°C
- **Detersivo per capi delicati/colorati senza sbiancanti ottici**
adatto per biancheria colorata in fibre facili da trattare, fibre sintetiche
Programma: Sintetici / a freddo - max. 60°C
- **Detersivo per capi delicati**
adatto per tessuti pregiati delicati, seta o viscosa
Programma: Delicati/Seta / a freddo - max. 40°C
- **Detersivo per lana**
adatto per la lana
Programma: Lana / a freddo - max. 40°C

Risparmiare energia e detersivo





Con biancheria poco sporca o normalmente sporca si possono risparmiare energia (riduzione della temperatura di lavaggio) e detersivo.

Risparmio	Grado di sporco/avvertenza
Temperatura ridotta e quantità di detersivo secondo dosaggio consigliato. 	leggero Nessuna macchia di sporco riconoscibile. I capi d'abbigliamento hanno assorbito l'odore del corpo, ad es.: <ul style="list-style-type: none"> ■ capi sportivi/estivi leggeri (indossati per poche ore) ■ T-Shirt, camicie, camicette, (indossate per 1 giornata) ■ lenzuola e asciugamani degli ospiti (usati 1 giorno)
	normale Sporco visibile o si riconoscono piccole macchie leggere, ad es.: <ul style="list-style-type: none"> ■ T-Shirt, camicie, camicette (sporche di sudore, indossate più volte) ■ asciugamani, lenzuola (usati per 1 settimana)
Temperatura secondo l'etichetta del capo e quantità di detersivo secondo dosaggio consigliato/grado di sporco 'molto sporco'	molto sporco Sporco e/o macchie evidenti ad es. strofinacci per stoviglie, biancheria per neonati, abbigliamento professionale





Avvertenza: Nel dosaggio di tutti i detersivi, coadiuvanti, additivi e detergenti osservare scrupolosamente le istruzioni generali e le istruzioni del produttore. → *Pagina 41*









Tabella dei programmi

















Programmi sul selettore programmi

Programma/Tipo di biancheria/Avvertenze	Impostazioni
Nome del programma Breve spiegazione del programma o per quali tessuti è idoneo.	Carico max. selezionabile Temperatura (* = fredda) selezionabile Velocità di centrifuga **; ▽ = Ammollo a fine lavaggio, 0 = nessuna centrifuga, solo scarico acqua Impostazioni di programma supplementari selezionabili
Cotone indumenti resistenti, indumenti molto resistenti di cotone oppure lino Avvertenza: . Con l'impostazione turboWash  adatto come programma breve per biancheria poco sporca.	max. 9 kg/5* kg * - 90 °C ▽, 0 - 1600** giri/min ecoWash  , turboWash  , Prelavaggio, Super risciacquo, stiroFacile
Cotone Eco  Indumenti resistenti, indumenti molto resistenti di cotone oppure lino; Lavaggio a risparmio energetico grazie alla riduzione della temperatura con risultato di lavaggio paragonabile al programma Cotone. Avvertenza: . La temperatura di lavaggio è inferiore rispetto alla temperatura selezionata. Se si desidera in particolare raggiungere la temperatura della soluzione di lavaggio utilizzare il programma Cotone oppure utilizzare una temperatura maggiore.	max. 9 kg * - 90 °C ▽, 0 - 1600** giri/min Prelavaggio, Super risciacquo, stiroFacile
* carico ridotto con impostazione turboWash  ** max. Velocità di centrifuga a seconda del modello *** Il programma dipende dal modello	

Programma/Tipo di biancheria/Avvertenze	Impostazioni
Sintetici Indumenti in fibra sintetica o mista	max. 4 kg ❄ ... 60°C ☞, 0 - 1200 giri/min ecoWash 🕒, turboWash ⚡🕒, Prelavaggio, Super risciacquo, stiroFacile
Mix Carico misto costituito da indumenti in cotone e fibra sintetica	max. 4 kg ❄ - 40 °C ☞, 0 - 1600** giri/min ecoWash 🕒, turboWash ⚡🕒, Prelavaggio, Super risciacquo, stiroFacile
Delicati / Seta Indumenti lavabili delicati per es. di seta, raso, tessuti sintetici o misti (ad es. camicette di seta, sciarpe di seta) Avvertenza: . Usare detersivo idoneo per biancheria lavabile in lavatrice e per capi delicati o seta.	max. 2 kg ❄ - 40 °C ☞, 0 - 800 giri/min ecoWash 🕒, turboWash ⚡🕒, Prelavaggio, Super risciacquo, stiroFacile
🐑 Lana Indumenti lavabili a mano oppure in lavatrice di lana o misto lana; Programma di lavaggio particolarmente delicato per evitare il restringimento della biancheria, pause del programma più lunghe (gli indumenti restano in ammollo in acqua e detersivo)	max. 2 kg ❄ - 40 °C ☞, 0 - 800 giri/min -
Avvertenze <ul style="list-style-type: none"> ■ La lana è un prodotto di origine animale ad es.: angora, alpaca, lama, pecora. ■ Utilizzare un detersivo per lavatrice adatto per la lana. 	
* carico ridotto con impostazione turboWash ⚡🕒 ** max. Velocità di centrifuga a seconda del modello *** Il programma dipende dal modello	

Programma/Tipo di biancheria/Avvertenze	Impostazioni
<p>Risciacquo / Centrifuga / Scarico acqua</p> <p>Programma aggiuntivo combinato per il risciacquo della biancheria e lo scarico dell'acqua di risciacquo</p> <p>Avvertenza: . Per questo programma il tasto Super risciacquo è attivato di fabbrica.</p> <p>In caso di sola centrifuga: disattivare il tasto Super risciacquo ed eventualmente adattare la velocità di centrifuga.</p> <p>In caso di solo scarico: disattivare il tasto Super risciacquo e selezionare la velocità di centrifuga 0.</p>	<p>-</p> <p>-</p> <p>☹, 0 - 1600** giri/min</p> <p>Super risciacquo, stiroFacile</p>
<p>sensoFresh </p> <p>Carico misto costituito da indumenti in cotone, fibra sintetica, seta, raso, lana;</p> <p>Programma per la rimozione degli odori, ad es. odori di sigaretta e di cucina → <i>Pagina 36</i></p> <p>Avvertenze</p> <ul style="list-style-type: none"> ■ Osservare il carico max. ■ Nessun programma di lavaggio/non per la rimozione di macchie e sudore ■ Introdurre solo biancheria asciutta. ■ Prima di introdurre la biancheria, asciugare il cestello e ruotarlo per rimuovere tutta l'acqua. 	<p>max. 1 kg</p> <p>-</p> <p>-</p> <p>sensoFresh Intensità  </p>
<p>* carico ridotto con impostazione turboWash </p> <p>** max. Velocità di centrifuga a seconda del modello</p> <p>*** Il programma dipende dal modello</p>	

Programma/Tipo di biancheria/Avvertenze	Impostazioni
<p>Pulizia cestello </p> <p>Utilizzando un detersivo universale in polvere, il programma di pulizia, combinato con una fase di ossigeno attivo con il successivo programma di lavaggio, è adatto per una pulizia particolarmente accurata del cestello e del contenitore della liscivia e rimuovere gli odori.</p> <p>Eeguire il programma, ad es.:</p> <ul style="list-style-type: none"> ■ Prima del primo utilizzo ■ in caso di lavaggi frequenti a basse temperature (40° o inferiori) o ■ in caso di formazione di rumori, dopo un lungo periodo di mancato utilizzo. <p>Avvertenze</p> <ul style="list-style-type: none"> ■ La spia Pulizia cestello  lampeggia, se per un periodo prolungato non è stato utilizzato alcun programma a 60 °C o a una temperatura superiore. ■ Eseguire il programma senza biancheria. ■ Utilizzare detersivo universale in polvere o un detergente contenente candeggina. Per evitare la formazione di schiuma utilizzare solo la metà della quantità di detersivo consigliata dal produttore. Non utilizzare detersivo per capi in lana o delicati. 	<p>0 kg</p> <p>80, 90 °C</p> <p>1200 giri/min</p> <p>-</p>
<p>speed 15'</p> <p>Programma extra breve di ca. 15 minuti, idoneo per piccoli carichi di biancheria poco sporca</p>	<p>max. 2 kg</p> <p> - 40 °C</p> <p>, 0 - 1200 giri/min</p> <p>-</p>
<p>capiScuri</p> <p>Capi scuri in cotone e capi sintetici scuri; Lavare gli indumenti al rovescio.</p>	<p>max. 3,5 kg</p> <p> - 40 °C</p> <p>, 0 - 1200 giri/min</p> <p>ecoWash , turboWash ,</p> <p>Prelavaggio, Super risciacquo, stiroFacile</p>
<p>* carico ridotto con impostazione turboWash </p> <p>** max. Velocità di centrifuga a seconda del modello</p> <p>*** Il programma dipende dal modello</p>	

Programma/Tipo di biancheria/Avvertenze	Impostazioni
<p>Hygiene </p> <p>Carico misto costituito da indumenti in cotone e fibra sintetica; Il programma di lavaggio, combinato con un trattamento con ossigeno attivo della biancheria con il successivo programma di lavaggio, è particolarmente adatto per esigenze igieniche elevate.</p>	<p>max. 4 kg</p> <p> - 40 °C</p> <p> 0 - 1600** giri/min</p> <p>ecoWash , turboWash ,</p> <p>Prelavaggio, Super risciacquo, stiroFacile</p>
<p>*** Outdoor / idroTextile</p> <p>lavaggio con successivo trattamento impregnante di abbigliamento impermeabile e outdoor con membrana impermeabile di rivestimento e indumenti idrorepellenti.</p> <ol style="list-style-type: none"> 1. Selezionare il programma. 2. Dosare il detersivo speciale per indumenti outdoor nello scomparto II. 3. Introdurre l'impermeabilizzante (max. 170 ml) nello scomparto . 4. Selezionare il tasto . Post-trattamento della biancheria secondo le istruzioni del produttore. <p>Avvertenze</p> <ul style="list-style-type: none"> ■ Usare detersivo idoneo per biancheria lavabile in lavatrice, dosaggio secondo le istruzioni del produttore; ■ La biancheria non deve essere trattata con ammorbidente. ■ Prima del lavaggio pulire con cura il cassetto detersivo (tutti gli scomparti) da residui di ammorbidente. 	<p>max. 1 kg</p> <p> - 40 °C</p> <p> 0 - 800 giri/min</p> <p>ecoWash , turboWash ,</p> <p>Super risciacquo,</p>
<p>*** Outdoor</p> <p>Lavaggio di abbigliamento impermeabile e outdoor con membrana impermeabile di rivestimento e indumenti idrorepellenti</p> <p>Avvertenze</p> <ul style="list-style-type: none"> ■ Usare detersivo idoneo per biancheria lavabile in lavatrice, dosaggio secondo le istruzioni del produttore nello scomparto II. ■ La biancheria non deve essere trattata con ammorbidente. ■ Prima del lavaggio pulire con cura il cassetto detersivo (tutti gli scomparti) da residui di ammorbidente. <p>* carico ridotto con impostazione turboWash </p> <p>** max. Velocità di centrifuga a seconda del modello</p> <p>*** Il programma dipende dal modello</p>	<p>max. 2 kg</p> <p> - 40 °C</p> <p> 0 - 800 giri/min</p> <p>ecoWash , turboWash ,</p> <p>Super risciacquo,</p>

Programma/Tipo di biancheria/Avvertenze	Impostazioni
Camicie camicie/grembiuli che non si stirano di cotone, lino, tessuti sintetici oppure misti	max. 2 kg ✳ - 60 °C ☑, 0 - 800 giri/min
Avvertenze ■ Con l'impostazione stiroFacile , le camicie/camicette vengono appese solo appena centrifugate, grondanti. -> Effetto autostiratura ■ Lavare le camicie/camicette in seta/tessuti delicati con il programma Delicati / Seta .	ecoWash ☉, turboWash ≡☹, Prelavaggio, Super risciacquo, stiroFacile
* carico ridotto con impostazione turboWash ≡☹ ** max. Velocità di centrifuga a seconda del modello *** Il programma dipende dal modello	

sensoFresh

sensoFresh  è un innovativo programma per rinfrescare la biancheria e per rimuovere gli odori, (ad es. odori di sigaretta e di cucina). Gli indumenti sporchi di sudore devono essere lavati.

In questo programma, la biancheria viene trattata soltanto con ossigeno attivo senza l'aggiunta di detersivo.



L'ossigeno attivo è una forma particolare di ossigeno che riduce sensibilmente gli odori.

Il programma è adatto per tutti gli indumenti e i tipi di tessuto, anche per indumenti che devono essere puliti soltanto in maniera professionale.

Dopo l'avvio del programma il cestello nell'apparecchio viene illuminato ed è visibile l'effetto nebbia che si crea.

Al termine del programma, togliere la biancheria dal cestello e sbatterla leggermente.

Avvertenze

- Quando l'apparecchio non viene utilizzato, lasciare leggermente aperti l'oblò di carico e il cassetto del detersivo. → *Pagina 46*
- Se il cestello è sporco, l'efficacia del trattamento con l'ossigeno attivo diminuisce. Eseguire regolarmente il programma **Pulizia cestello** .
- Impossibile aggiungere biancheria dopo l'avvio del programma.
- In caso di passaggio da un programma a un altro o in caso di interruzione del programma, l'oblò di carico resta bloccato finché l'ossigeno attivo non si esaurisce. Ciò potrebbe richiedere fino a 25 minuti. Durante questo lasso di tempo lampeggiano entrambi i simboli ☉ e . Di seguito l'oblò di carico viene sbloccato automaticamente.

Inamidare

Avvertenza: La biancheria non deve essere stata trattata con ammorbidente.

Inamidare è possibile in particolare con il programma Risciacquo e Cotone con amido liquido. Aggiungere l'amido nello scomparto  secondo le indicazioni del produttore (eventualmente pulirlo prima).

Tingere/Decolorare

Colorare solo in quantità adatte all'uso domestico. Il sale può intaccare l'acciaio. Attenersi alle indicazioni del produttore di coloranti.

Non decolorare il bucato nella lavatrice!

Ammollo

1. Accendere l'apparecchio.
2. Selezionare il programma **Cotone 30 °C**.
3. Introdurre nello scomparto **II** il detersivo per ammollo/lavaggio secondo le indicazioni del produttore.
4. Selezionare il tasto ►II. Il programma si avvia.
5. Dopo ca. 10 minuti selezionare il tasto ►II, per sospendere il programma.
6. Trascorso il tempo di ammollo desiderato, selezionare nuovamente il tasto ►II, se si desidera far proseguire il programma oppure modificare il programma.

Avvertenze

- Introdurre biancheria dello stesso colore.
- Non è necessario aggiungere detersivo. La liscivia dell'ammollo viene usata per tutto il ciclo di lavaggio.

P+ Impostazioni del programma

Le preimpostazioni del programma vengono visualizzate sul campo degli indicatori dopo aver selezionato il programma.

È possibile modificare le preimpostazioni.

È disponibile una panoramica di tutte le impostazioni di programma selezionabili a seconda del programma

→ *Pagina 31.*

Temperatura

(Temp. °C)

A seconda dell'avanzamento del programma, è possibile modificare la temperatura impostata sia prima dell'avvio del programma, sia a programma avviato.

La massima temperatura impostabile dipende dal programma scelto.

Velocità di centrifuga

(Centrifuga)

È possibile modificare la velocità di centrifuga (in giri/minuto) sia prima dell'avvio del programma, sia a programma avviato.

Impostazione 0 : esclusione della centrifuga finale, l'acqua non viene scaricata. La biancheria rimane bagnata nel cestello, ad es. per la biancheria che non si deve centrifugare.

Impostazione ☒ : ammollo fine lavaggio = senza centrifuga finale, dopo l'ultimo risciacquo, il bucato rimane in ammollo.

È possibile selezionare l'ammollo fine lavaggio per evitare la formazione di sgualciture, nel caso in cui al termine del programma il bucato non venga estratto subito dalla lavatrice.

Per proseguire/terminare il programma
→ *Pagina 44*

Il numero massimo di giri che è possibile impostare dipende dal programma scelto e dal modello utilizzato.

Fine fra

Prima dell'avvio del programma si può prestabilire la fine del programma (tempo Fine tra) in intervalli di un'ora (h=ora) fino a un massimo di 24 h.

A tal proposito:

1. Selezionare il programma.
Viene visualizzata la durata del programma per il programma selezionato ad es. **2:30** (ore:minuti).
2. Selezionare il tasto **Fine fra** finché non compare il numero di ore desiderato.

Avvertenza: Con il tasto **Fine fra +** i valori di regolazione vengono aumentati, con il tasto **Fine fra -** vengono invece diminuiti.

3. Selezionare il tasto ►II.

Il programma si avvia.

Sul campo degli indicatori viene visualizzato il numero delle ore desiderato ad es. **8h** e viene eseguito un conto alla rovescia sino a quando il programma di lavaggio avrà inizio. Segue poi la visualizzazione della durata del programma.

Avvertenza: La durata del programma viene regolata automaticamente durante il corso del programma. Le modifiche delle preimpostazioni e delle impostazioni del programma comportano anche cambiamenti della sua durata.

Dopo l'avvio del programma (se si sceglie Tempo Fine fra e il programma di lavaggio non è ancora avviato) è possibile modificare il numero di ore come segue:

1. Selezionare il tasto ►II.
2. Con il tasto **Fine fra -** o **+** modificare il numero delle ore.
3. Selezionare il tasto ►II.

Dopo l'avvio del programma è possibile, in caso di necessità, aggiungere o estrarre il bucato.
→ *Pagina 43*

P+ Impostazioni di programma aggiuntive

È disponibile una panoramica di tutte le impostazioni supplementari selezionabili a seconda del programma
→ *Pagina 31*.

turboWash

Per il lavaggio in breve tempo con risultato di lavaggio paragonabile, al programma selezionato senza impostazione turboWash .

Avvertenza: Non superare il carico massimo.
Panoramica dei programmi
→ *Pagina 31*

ecoWash

Lavaggio a risparmio energetico grazie alla riduzione della temperatura con risultato di lavaggio paragonabile al programma selezionato senza impostazione ecoWash .

Prelavaggio

Per biancheria molto sporca.

Avvertenza: Suddividere il detersivo tra gli scomparti **I** e **II**.

Super risciacquo

Ciclo di risciacquo aggiuntivo per pelli particolarmente sensibili e/o per zone con acqua molto dolce



stiroFacile

Riduce la formazione di sgualciture per mezzo di uno speciale ciclo di centrifuga con successive pause e velocità di centrifuga ridotta.

Avvertenza: Umidità residua della biancheria più alta.

sensoFresh Intensità

Intensità del trattamento con ossigeno attivo selezionabile in 2 livelli:

-  normale; in caso di odori leggeri
-  intensivo; in caso di odori forti (sigarette, odori di cucina)

Utilizzare l'apparecchio

Preparare la lavatrice

Avvertenza: La lavatrice **deve essere installata e collegata in modo appropriato**. Da → *Pagina 15*

1. Inserire la spina.
2. Aprire il rubinetto dell'acqua.
3. Aprire l'oblò di carico.
4. Verificare che il cestello sia stato svuotato completamente. Svuotarlo se necessario.

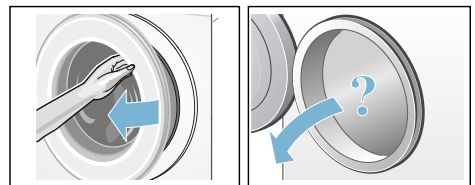

Accensione dell'apparecchio/ Selezione del programma

Premere il tasto ①. L'apparecchio è acceso.

Di seguito viene proposto sempre il programma preimpostato all'origine **Cotone**.

È possibile utilizzare questo programma o selezionare un altro programma. È possibile ruotare il selettore programmi nei due sensi.

Avvertenza: Se la sicurezza bambini è attivata, è necessario disattivarla prima di poter impostare un altro programma.
→ *Pagina 43*

Sul selettore programmi si accende una spia luminosa e sul campo degli indicatori appaiono le **preimpostazioni del programma** per il programma selezionato:

- Temperatura,
- velocità di centrifuga,
- il carico massimo alternato alla durata del programma e
- le indicazioni relative al consumo di acqua ed energia.

Per apparecchi con **illuminazione interna del cestello**:

Il cestello s'illumina dopo l'accensione dell'apparecchio, dopo l'apertura e la chiusura l'oblò di carico e dopo l'avvio del programma. L'illuminazione si spegne automaticamente.

Introdurre la biancheria nel cestello



Avviso

Pericolo di morte!

I capi di biancheria preventivamente trattati con detergenti contenenti solventi, ad es. smacchiatori o trielina, dopo l'introduzione nella lavatrice potrebbero provocare un'esplosione. Lavare accuratamente a mano questi capi prima di introdurli nella lavatrice.

Avvertenze

- Mescolare capi grandi e piccoli. Capi di biancheria di diverse dimensioni si suddividono meglio durante la centrifuga. Capi di biancheria singoli possono provocare squilibri.
 - Rispettare la quantità di carico massima indicata. Un carico eccessivo peggiora il risultato di lavaggio e favorisce la formazione di sgualciture.
1. Inserire il bucato smistato nel cestello facendo attenzione che i capi non siano piegati.
 2. Assicurarsi che nessun capo sia rimasto impigliato tra l'oblò di carico e la manichetta in gomma; chiudere l'oblò di carico.



La spia del tasto ►|| lampeggia e nel campo degli indicatori si succedono le impostazioni del programma.

Dosare e introdurre il detersivo e l'additivo

Attenzione!

Danni all'apparecchio

Detergenti e prodotti per pretrattare il bucato (es. smacchiatori, spray per il prelavaggio...) possono danneggiare le superfici della lavatrice se entrano in contatto con queste ultime.

Non far entrare in contatto questi prodotti con le superfici della lavatrice. Rimuovere tempestivamente eventuali schizzi e altri residui/gocce con un panno umido.

Dosaggio

Dosare il detersivo e gli additivi in base a:

- durezza dell'acqua (informarsi presso il proprio ente acquedotto),
- indicazioni del produttore riportate sulla confezione,
- quantità di bucato,
- grado di sporco → *Pagina 30*

Introduzione



Avviso

Irritazioni degli occhi e della pelle!

Aprendo il cassetto detersivo, durante la fase di funzionamento, è possibile che possano uscire spruzzi di detersivo/additivo.

Aprire il cassetto con cautela.

Se si entra in contatto con detersivi e additivi, sciacquare abbondantemente gli occhi e la pelle.

In caso di ingestione accidentale, consultare un medico.

Avvertenza: Diluire con un po' di acqua l'ammorbidente e l'appretto densi. Impedisce l'otturazione nel sistema delle tubazioni della lavatrice.

Introdurre detersivi e additivi negli scomparti corrispondenti:

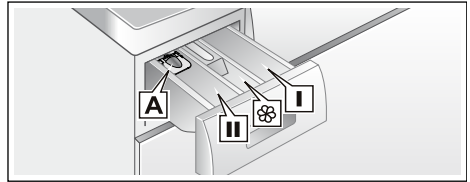

- Dosatore A** Per detersivo liquido
- Scomparto II** Detersivo per il ciclo di lavaggio principale, addolcitore, candeggiante, sale smacchiante
- Scomparto ☘** ammorbidente, amido liquido;
Non superare la tacca **max**
- Scomparto I** Detersivo per prelavaggio

1. Estrarre il cassetto del detersivo fino all'arresto.
2. Introdurre detersivo e/o additivi.
3. Chiudere il cassetto del detersivo.

Dosatore* per detersivo liquido

* a seconda del modello

Per il dosaggio di detersivo liquido posizionare il dosatore:

1. Estrarre il cassetto del detersivo. Spingere verso il basso l'inserito ed estrarre completamente il cassetto.
2. Spingere in avanti il dosatore, abbassarlo e farlo scattare in posizione.
3. Ricollocare il cassetto.

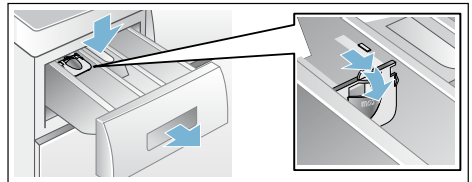

Avvertenza: Non utilizzare il dosatore per detersivo tipo gel, detersivo in polvere e per programmi con prelavaggio oppure con funzione Fine fra selezionata.

Per modelli senza dosatore inserire il detersivo liquido nel dosatore corrispondente e inserirlo nel cestello.

Modificare le impostazioni di programma

È possibile utilizzare o modificare le preimpostazioni per questo ciclo di lavaggio.

A tal fine, selezionare più volte il tasto corrispondente fino a quando non viene visualizzata l'impostazione desiderata.

Avvertenza: Con la pressione prolungata sul pulsante, i valori di impostazione scorrono automaticamente in ordine sequenziale. Selezionare ancora una volta il tasto e modificare nuovamente i valori di regolazione.

Le impostazioni non necessitano di conferma per attivarsi.

Non rimangono in memoria dopo lo spegnimento della lavatrice.

Preimpostazioni del programma
→ *Pagina 37.*

Selezionare impostazioni di programma aggiuntive

Attraverso la scelta di impostazioni aggiuntive è possibile adattare il lavaggio in modo ottimale al proprio carico di biancheria.

Le impostazioni possono essere selezionate o deselezionate anche a programma avviato.

Le spie luminose dei tasti si illuminano quando l'impostazione è attiva.

Dopo lo spegnimento della lavatrice le impostazioni non vengono mantenute in memoria.

Impostazioni di programma aggiuntive
→ *Pagina 39*

Avvio del programma

Selezionare il tasto ►II. La spia luminosa si illumina e il programma si avvia.

All'avvio del programma, sul campo degli indicatori display vengono visualizzati la durata del programma e i simboli per il suo avanzamento; durante il programma, viene visualizzata l'indicazione Fine tra.

Campo degli indicatori → *Pagina 27*

Avvertenza: Riconoscimento schiuma

Se sul campo degli indicatori compare anche il simbolo , durante il programma di lavaggio la lavatrice ha rilevato un eccesso di schiuma e, in conseguenza di ciò, ha aggiunto automaticamente dei cicli di risciacquo supplementari per eliminare la schiuma. Al lavaggio seguente con lo stesso carico dosare una minore quantità di detersivo.



Per impedire modifiche di programma accidentali, attivare la sicurezza bambini.

Sicurezza bambini

( 3 sec.)

La lavatrice può essere bloccata contro la modifica accidentale delle funzioni impostate. A tal proposito attivare la sicurezza bambino.

Per l'**attivazione/la disattivazione** selezionare contemporaneamente i tasti **Fine fra -** e **+** per circa 3 secondi. Nel campo degli indicatori compare il simbolo .

-  si accende: la sicurezza bambini è attiva.
-  lampeggia brevemente: la sicurezza bambini è attiva e il selettore programmi è stato ruotato o è stato premuto un tasto.

Avvertenza: La sicurezza bambini rimane attiva anche dopo lo spegnimento della lavatrice. Prima della selezione del prossimo programma, disattivare la sicurezza bambini.

Aggiungere biancheria

Dopo l'avvio del programma è possibile, in caso di necessità, aggiungere o estrarre il bucato.

Selezionare a tal proposito il tasto **▶II**.



La spia luminosa del tasto **▶II** lampeggia e la macchina verifica se è possibile aggiungere il bucato.

Se sul display:

- **entrambi** i simboli - P - e  sono illuminati, è possibile aggiungere bucato.
- si accende - P -, non è possibile aggiungere bucato.

Per far proseguire il programma selezionare il tasto ▶II. Il programma verrà ripreso automaticamente.

Avvertenze



- Quando si aggiunge il bucato non lasciare aperto l'oblò di carico troppo a lungo: l'acqua che cola dal bucato potrebbe fuoriuscire.
- Se il livello dell'acqua è alto, la temperatura è molto calda, il cestello è in rotazione oppure durante le fasi con l'ossigeno attivo, l'oblò di carico resta bloccato per motivi di sicurezza e non è possibile aggiungere il bucato.
- Nel programma sensoFresh  e Hygiene  non è possibile aggiungere la biancheria.
- L'indicazione di carico non è attiva durante l'immissione di biancheria.

Cambio del programma

Nel caso di avvio di un programma errato, è possibile modificare il programma nel modo seguente:

1. Selezionare il tasto **▶I**.
2. Selezionare un altro programma.
3. Selezionare il tasto **▶II**. Il nuovo programma comincia dall'inizio.

Avvertenza: In caso di modifica dei programmi che impiegano ossigeno attivo, l'oblò di carico resta bloccato fino a 25 minuti per far sì che l'ossigeno attivo si esaurisca.

I simboli  e  lampeggiano. Se i simboli sono spenti, l'oblò di carico si apre.

Interruzione del programma

Nei programmi ad alta temperatura:

1. Selezionare il tasto ►II.
2. Far raffreddare il bucato: selezionare **Risciacquo**.
3. Selezionare il tasto ►II.

Nei programmi a bassa temperatura:

1. Selezionare il tasto ►II.
2. Selezionare **Centrifuga** o **Scarico acqua**.
3. Selezionare il tasto ►II.

Avvertenza: In caso di interruzione dei programmi che impiegano ossigeno attivo, l'oblò di carico resta bloccato fino a 25 minuti per far sì che l'ossigeno attivo si esaurisca.

Se necessario, accendere di nuovo l'apparecchio. I simboli ☉ e 🌧️ lampeggiano. Se i simboli sono spenti, l'oblò di carico si apre.

Fine programma con Ammollo fine lavaggio

Sul campo degli indicatori lampeggia ☹️ e vengono visualizzate la velocità di centrifuga e la durata residua del programma selezionato.

Per proseguire il programma:

- Selezionare il tasto ►II o
- modificare la velocità di centrifuga oppure portare il selettore programmi su **Scarico acqua** e poi selezionare il tasto ►II.

Fine del programma

Sul campo degli indicatori compaiono 0 e ☉. La spia del tasto ►II è spenta.

Estrarre il bucato/spegnere l'apparecchio

1. Aprire l'oblò di carico ed estrarre il bucato.
2. Premere il tasto ①. L'apparecchio è spento.
3. Chiudere il rubinetto dell'acqua.

Avvertenza: Non è necessario nei modelli con Aqua-Stop.

Avvertenze

- Non dimenticare capi di biancheria nel cestello. Nel lavaggio seguente possono restringersi oppure colorare altri capi.
- Rimuovere dal cestello e dalla manichetta di gomma corpi estranei – Potenziale formazione di ruggine.
- Asciugare la manichetta di gomma.

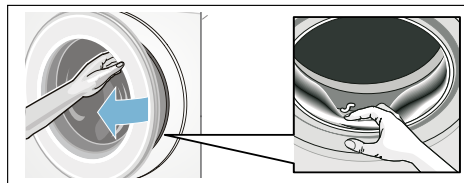

- Lasciare l'oblò di carico e il cassetto detersivo aperti, affinché i residui di umidità possano evaporare. → *Pagina 46*
- Attendere sempre la fine del programma, altrimenti l'apparecchio potrebbe rimanere ancora bloccato. Riaccendere l'apparecchio e attendere lo sbloccaggio.
- Se al termine del programma il campo degli indicatori risulta spento, è attiva la modalità risparmio energetico. Per l'attivazione, selezionare un tasto qualsiasi.

Impostazioni dell'apparecchio

È possibile modificare le seguenti impostazioni:

- il volume per i segnali dei tasti e di avviso (ad es. al termine del programma) e/o
- selezionare/escludere la funzione spegnimento automatico dell'apparecchio e/o → *Pagina 14*
- accendere/spengere il segnale di avvertenza cura del cestello (a seconda del modello).

Per modificare le impostazioni è sempre necessario attivare innanzitutto la modalità di impostazione.



Attivazione della modalità di impostazione

1. Premere il tasto **Ⓛ**.
L'apparecchio è acceso e viene visualizzato il programma **Cotone** in posizione 1.
2. Selezionare il tasto per **Temperatura** e contemporaneamente ruotare verso destra il selettore programmi portandolo in posizione 2. Rilasciare il tasto.

La modalità di impostazione è attivata e nel campo degli indicatori compare il volume preimpostato dei segnali di avviso.

Ora è possibile modificare le impostazioni:

Modifica del volume del segnale

Modificare con il tasto **Fine fra+ o -** portandole in posizione Selettore programmi:

- 2: regolare il volume per i segnali di avviso e/o su
- 3: il volume per i segnali dei tasti.



0 = spento,
1 = basso,
2 = medio,
3 = alto,
4 = molto alto

Terminare la modalità di impostazione o:

Selezione/Esclusione dello spegnimento automatico dell'apparecchio

Con il tasto **Fine fra + o -**, nella posizione 4 del selettore programmi, selezionare la funzione Spegnimento automatico portandola su ON oppure deseleggerla portandola su OFF.

Terminare la modalità di impostazione o:

Accendere/spengere segnale di avvertenza cura del cestello

A seconda del modello

Con il tasto **Fine fra + o -**, nella posizione del selettore programmi 5, selezionare il segnale di avvertenza **Pulizia cestello** ☀️ portandolo su (On) oppure deseleggerlo portandolo su (OFF).

Fine della modalità di impostazione

Per terminare e salvare le impostazioni premere il tasto ①.

L'apparecchio è spento. Le impostazioni selezionate saranno operative al successivo avvio.



Analisi sensoriale

Automatismo quantità

A seconda del tipo di indumento e del carico di biancheria, per ogni programma il dispositivo di regolazione automatica della quantità adegua in modo ottimale il consumo di acqua e la durata del programma.

Controllo antisbilanciamento

Il sistema automatico di controllo dello sbilanciamento del carico di biancheria, con una fase di redistribuzione del carico, rilancia la centrifuga.

Nel caso in cui, causa la distribuzione del carico della biancheria, permanga lo sbilanciamento, per motivi di sicurezza la velocità di centrifuga viene ridotta o il ciclo di centrifuga non viene eseguito.

Avvertenza: Introdurre nel castello capi piccoli e grandi. → *Pagina 40*, → *Pagina 52*

Aqua sensor

A seconda del modello

Durante il risciacquo l'Aqua sensor controlla il grado di torbidità (causata da sporco e residui di detersivo) dell'acqua di risciacquo. In dipendenza dalla torbidità dell'acqua, vengono stabiliti la durata e il numero dei cicli di risciacquo.



Pulizia e manutenzione



Avviso

Pericolo di morte!

Rischio di folgorazione in caso di contatto con componenti sotto tensione. Spegner e l'apparecchio e staccare la spina di alimentazione.



Avviso

Pericolo di intossicazione!

Detergenti contenenti solventi, come la trielina, possono generare vapori tossici.

Non utilizzare detergenti contenenti solventi.

Attenzione!

Danni all'apparecchio

Detergenti contenenti solventi, come la trielina, possono danneggiare i componenti e le superfici della macchina.

Non utilizzare detergenti contenenti solventi.

Così si previene la formazione di biofilm e di cattivi odori:

Avvertenze

- Provvedere a una buona ventilazione del luogo di installazione della lavatrice.
- Lasciare leggermente aperti l'oblò di carico e la vaschetta detersivo quando la lavatrice non viene utilizzata.
- Di tanto in tanto eseguire un lavaggio con il programma **Cotone 60 °C** utilizzando un detersivo universale in polvere.

Corpo della macchina/ Pannello comandi

- Strofinare l'apparecchio e il pannello comandi con un panno morbido inumidito.
- Rimuovere subito eventuali residui di detergente.
- È vietato l'utilizzo di idropulitrici.

Cestello

Utilizzare detersivi senza cloro, non utilizzare lana d'acciaio.

Se si formano odori nella lavatrice o per pulire il cestello eseguire il programma

Pulizia cestello 🌀 **90 °C** senza introdurre biancheria. Utilizzare il detersivo universale in polvere.

Decalcificazione

Se il detersivo viene dosato correttamente, non è necessario utilizzare prodotti anticalcare. In caso di necessità, procedere secondo le indicazioni del produttore dell'anticalcare. Idonei prodotti anticalcare possono essere acquistati attraverso il nostro sito Internet o tramite il servizio assistenza clienti.

→ *Pagina 54*

Cassetto detersivo e relativo alloggiamento

Se vi sono residui di detersivo o ammorbidente:

1. Estrarre il cassetto del detersivo. Spingere verso il basso l'inserto ed estrarre completamente il cassetto.
2. Sollevare l'inserto: spingere con il dito l'inserto dal basso verso l'alto.

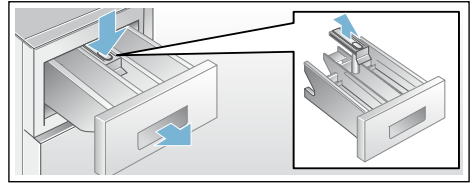

3. Lavare la vaschetta detersivo e l'inserto con acqua e una spazzola e asciugarli. Pulire anche l'interno dell'alloggiamento.
4. Posizionare e bloccare l'inserto nel cassetto (inserire il cilindro nella sua corretta posizione).
5. Introdurre il cassetto detersivo.

Avvertenza: Lasciare il cassetto detersivo aperto, affinché i residui di umidità possano evaporare.

Pompa di scarico acqua otturata, svuotamento di emergenza



Avviso

Pericolo di scottature!

Nel lavaggio ad alte temperature l'acqua si riscalda molto. Il contatto con la liscivia bollente può provocare scottature.

Fare raffreddare l'acqua.

1. Chiudere il rubinetto dell'acqua, per evitare l'afflusso di altra acqua che dovrebbe poi essere fatta defluire tramite la pompa di scarico.
2. Spegner l'apparecchio. Staccare la spina di alimentazione.
3. Aprire e rimuovere lo sportello di servizio.

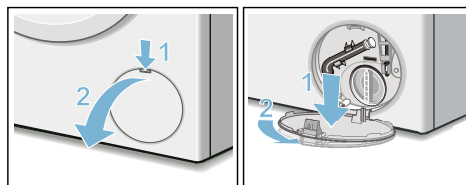

4. Staccare il raccordo flessibile dal suo alloggiamento per lo svuotamento di emergenza. Estrarre il tappo di chiusura. Fare scorrere l'acqua in un idoneo contenitore.
- Applicare il tappo di chiusura e ricollocare il raccordo flessibile nel suo alloggiamento.

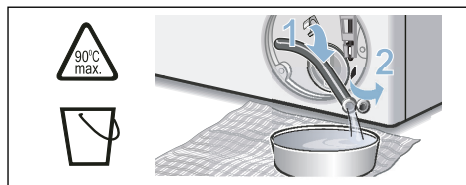

5. Svitare con cautela il coperchio della pompa, l'acqua residua può fuoriuscire.

Pulire l'interno, la filettatura del coperchio di pompa e il corpo della pompa. L'elica della pompa di scarico dell'acqua deve poter girare liberamente.

Applicare di nuovo il coperchio della pompa e serrarlo a fondo.

L'impugnatura deve essere in posizione verticale.

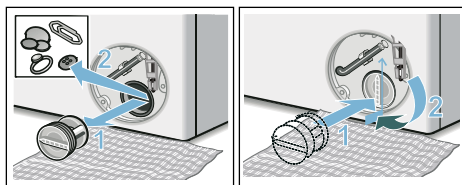

6. Applicare, far scattare e chiudere lo sportello di servizio.

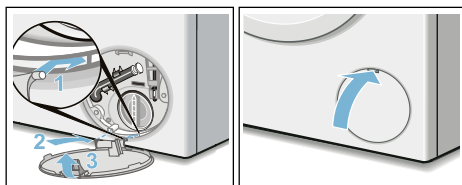

Avvertenza: Per impedire che al successivo lavaggio il detersivo si depositi inutilizzato nel circuito di scarico, versare 1 litro di acqua nello scomparto II e avviare il programma **Scarico acqua**.

Raccordo flessibile di scarico otturato in corrispondenza del sifone

1. Spegner l'apparecchio. Staccare la spina di alimentazione.
2. Allentare le fascette. Sfilare con cautela il tubo flessibile di scarico, l'acqua residua può fuoriuscire.
3. Pulire il raccordo dello scarico e il sifone.

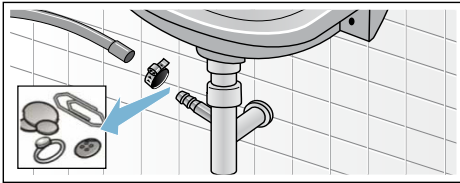

4. Collegare il tubo di scarico nel raccordo di scarico e serrare la fascetta stringitubo.

Filtro nel raccordo di carico acqua otturato

Innanzitutto scaricare la pressione dell'acqua del tubo di carico:

1. Chiudere il rubinetto dell'acqua.
2. Selezionare un programma qualsiasi (tranne Risciacquo/Centrifuga/Scarico acqua).
3. Selezionare il tasto ►II. Fare eseguire il programma per ca. 40 secondi.
4. Premere il tasto ①. L'apparecchio è spento.
5. Staccare la spina di alimentazione.

Poi pulire i filtri:

1. Staccare il tubo flessibile dal rubinetto dell'acqua. Pulire il filtro con una spazzola.

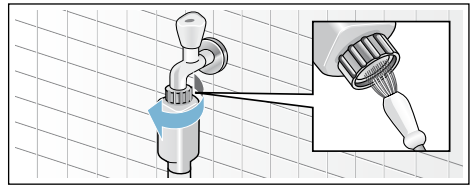

2. Nei modelli Standard e Aqua-Secure pulire il filtro nella parte posteriore dell'apparecchio: Svitare il tubo flessibile dal lato posteriore dell'apparecchio, Estrarre il filtro con la pinza e lavarlo.

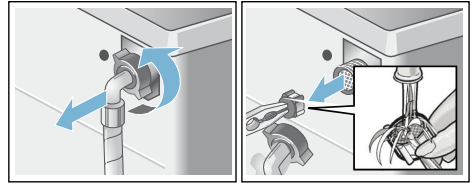

3. Ricollegare il tubo flessibile e controllare la sua corretta tenuta.

Guasti, Che fare se?

Sblocco di emergenza

Ad es. in caso di interruzione dell'alimentazione elettrica

Il programma riprende quando la tensione elettrica viene ripristinata.

Se tuttavia la biancheria dovesse essere prelevata, l'oblò di carico può essere aperto come descritto qui di seguito:

Avviso

Pericolo di scottature!

Durante il lavaggio ad alte temperature, il contatto con liscivia e bucato bollente può provocare scottature. Eventualmente lasciare raffreddare adeguatamente.

Avviso

Pericolo di lesioni!

Introdurre le mani nel cestello ancora in rotazione può causare lesioni alle mani. Non toccare il cestello in rotazione. Attendere che il cestello sia fermo.

Avviso

Irritazioni delle vie respiratorie!

La fuoriuscita di ossigeno attivo può causare irritazioni alle mucose e la lacrimazione degli occhi. Non aprire l'oblò di carico con lo sbloccaggio d'emergenza, se sono in corso programmi con l'ossigeno attivo. Attendere finché l'ossigeno attivo non si esaurisce.

Attenzione!







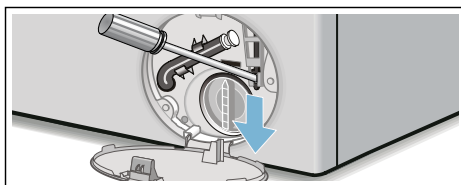

Danni provocati dall'acqua

L'uscita di acqua può causare danni. Non aprire l'oblò di carico se si vede l'acqua a livello del vetro.

1. Spegnerne l'apparecchio. Staccare la spina di alimentazione.
2. Scaricare l'acqua di lavaggio.
→ *Pagina 48*
3. Provvedere ad azionare lo sblocco di emergenza tirando verso il basso e rilasciando il dispositivo. Ora l'oblò di carico si apre.









Indicazioni del display

Indicatore	Causa/Rimedio
- P - e 	L'oblò di carico è sbloccato. È possibile aggiungere la biancheria.
- P -	<ul style="list-style-type: none"> ■ Temperatura troppo elevata. Attendere l'abbassamento della temperatura. ■ Livello dell'acqua troppo alto. Impossibile aggiungere biancheria. Chiudere immediatamente l'oblò di carico. Per far proseguire il programma selezionare il tasto ►II.
 lampeggia	<ul style="list-style-type: none"> ■ È possibile che alcuni capi siano impigliati. Aprire e chiudere di nuovo l'oblò di carico e selezionare il tasto ►II. ■ Eventualmente chiudere l'oblò di carico o estrarre la biancheria e richiudere. ■ Eventualmente spegnere e riaccendere l'apparecchio; selezionare il programma, eseguire le regolazioni individuali; avviare il programma.
 e la spia sensoFresh  lampeggiano	Per problemi tecnici del programma, l'oblò di carico non si apre. Se le spie sono spente, l'oblò di carico si apre.
 si accende	<ul style="list-style-type: none"> ■ Aprire completamente il rubinetto dell'acqua. ■ Tubo di carico piegato/schiacciato. ■ Pressione dell'acqua insufficiente. Pulire il filtro. → <i>Pagina 49</i>
	Sicurezza bambini attivata; disattivarla. → <i>Pagina 43</i>
 si accende	Presente troppa schiuma, vengono aggiunti dei cicli di risciacquo. Al lavaggio seguente con lo stesso carico dosare una minore quantità di detersivo.
La spia luminosa per il programma Pulizia cestello  lampeggia.	<p>Utilizzando il detersivo universale in polvere, eseguire il programma Pulizia cestello  90 °C o un programma a 60 °C, per la pulizia e la cura del cestello e del contenitore della soluzione.</p> <p>Avvertenze</p> <ul style="list-style-type: none"> ■ Eseguire il programma senza biancheria. ■ Utilizzare detersivo universale in polvere o un detergente contenente candeggina. Per evitare la formazione di schiuma utilizzare solo la metà della quantità di detersivo consigliata dal produttore. Non utilizzare detersivo per capi in lana o delicati. ■ Segnale di avvertenza Accendere/spegnere → <i>Pagina 45</i>
E:18	<ul style="list-style-type: none"> ■ Pompa di scarico acqua otturata. Pulire la pompa di scarico acqua. → <i>Pagina 48</i> ■ Tubo/tubo flessibile di scarico otturati. Pulire il tubo flessibile di scarico in corrispondenza del sifone. → <i>Pagina 49</i>
E:23	Acqua nel sottofondo, l'apparecchio perde. Chiudere il rubinetto dell'acqua. Rivolgersi al servizio di assistenza clienti! → <i>Pagina 54</i>
Altre indicazioni	Spegnere l'apparecchio, attendere 5 secondi e riaccenderlo. Se l'indicazione appare di nuovo, rivolgersi al servizio di assistenza clienti. → <i>Pagina 54</i>

Guasti, Che fare se?

Guasti	Causa/Rimedio
Perdita di acqua.	<ul style="list-style-type: none"> ■ Fissare correttamente/sostituire il tubo di scarico. ■ Avvitare bene il tubo di carico.
Nessuna immissione di acqua. Il detersivo è rimasto nel cassetto.	<ul style="list-style-type: none"> ■ Il tasto ► non è stato selezionato? ■ Il rubinetto dell'acqua non è stato aperto? ■ Il filtro è otturato? Pulire il filtro. → <i>Pagina 49</i> ■ Il tubo di carico è piegato o schiacciato?
L'oblò di carico non si apre.	<ul style="list-style-type: none"> ■ È attiva la funzione di sicurezza. Programma interrotto? → <i>Pagina 44</i> ■ ☹ Sicurezza bambini attivata? Disattivarla. → <i>Pagina 43</i> ■ ☹ È stato selezionato (ammollo a fine lavaggio = senza centrifuga finale)? → <i>Pagina 44</i> ■ L'apertura è possibile solo mediante lo sblocco d'emergenza? → <i>Pagina 50</i> ■ In caso di modifica/cambio della selezione di un programma che impiega ossigeno attivo, l'oblò di carico resta bloccato fino a 25 minuti per far sì che l'ossigeno attivo si esaurisca.
Il programma non si avvia.	<ul style="list-style-type: none"> ■ Il tasto ► o Fine fra è stato selezionato? ■ L'oblò di carico è chiuso? ■ ☹ Sicurezza bambini attivata? Disattivarla. → <i>Pagina 43</i>
Breve scatto/rotazione del cestello dopo l'avvio del programma.	Nessun errore - all'avvio del programma di lavaggio può verificarsi un breve scatto del cestello, causato da un test del motore interno.
L'acqua di lavaggio non viene scaricata.	<ul style="list-style-type: none"> ■ ☹ È stato selezionato (ammollo a fine lavaggio = senza centrifuga finale)? → <i>Pagina 44</i> ■ Pulire la pompa di scarico acqua. → <i>Pagina 48</i> ■ Pulire il tubo rigido di scarico e/o il tubo flessibile di scarico.
Nel cestello non si vede l'acqua.	Nessun errore - L'acqua è al di sotto della zona visibile.
Il risultato di centrifuga è insoddisfacente. Biancheria bagnata/ troppo umida.	<ul style="list-style-type: none"> ■ Nessun errore - Il controllo antisbilanciamento ha interrotto la centrifuga a causa di una distribuzione irregolare del bucato. Distribuire nel cestello capi di biancheria piccoli e grandi. ■ stiroFacile selezionato (a seconda del modello)? → <i>Pagina 39</i> ■ È stata selezionata una velocità di centrifuga troppo bassa?
Centrifuga ripetuta.	Nessun errore - Il controllo antisbilanciamento si adegua in funzione dello squilibrio.
Il programma dura più del normale.	<ul style="list-style-type: none"> ■ Nessun errore - Il controllo antisbilanciamento compensa lo squilibrio mediante una ripetuta distribuzione della biancheria. ■ Nessun errore - È attivo il sistema di controllo schiuma. Viene aggiunto un ciclo di risciacquo.
La durata del programma varia durante il ciclo di lavaggio.	Nessun errore - L'esecuzione del programma viene ottimizzata in ogni ciclo di lavaggio. Ciò può portare alla modifica della durata del programma sul display.

Guasti	Causa/Rimedio
Acqua residua nello scomparto  per gli additivi.	<ul style="list-style-type: none"> ■ Nessun errore – L'effetto dell'additivo non viene vanificato. ■ Se necessario pulire l'inserito.
Odori nella lavatrice.	<p>Eseguire il programma Pulizia cestello  o Cotone a 90 °C senza biancheria.</p> <p>Utilizzare il detersivo universale in polvere o un detersigente contenente candeggina.</p> <p>Avvertenza: . Per evitare la formazione di schiuma utilizzare solo la metà della quantità di detersivo consigliata dal produttore. Non utilizzare detersivo per capi in lana o delicati.</p>
Sul campo degli indicatori appare il simbolo  . Eventuale fuoriuscita di schiuma dal cassetto del detersivo.	<p>È stato utilizzato troppo detersivo?</p> <p>Diluire 1 cucchiaino di ammorbidente in 1/2 l di acqua e versarlo nello scomparto II (non per indumenti outdoor, capi sportivi e piumini!).</p> <p>Ridurre la dose di detersivo nel lavaggio successivo.</p>
Forti rumori, vibrazioni e «spostamento» della macchina durante la centrifuga.	<ul style="list-style-type: none"> ■ L'apparecchio è in piano? Mettere in piano l'apparecchio. → <i>Pagina 21</i> ■ I piedini dell'apparecchio sono fissati? Fissare i piedini. → <i>Pagina 21</i> ■ I blocchi di trasporto sono stati rimossi? Rimuovere i blocchi di trasporto. → <i>Pagina 17</i>
Il display/le spie luminose non funzionano quando l'apparecchio è in funzione.	<ul style="list-style-type: none"> ■ Interruzione dell'energia elettrica? ■ È scattato il fusibile? Inserire/sostituire il fusibile. ■ Se l'inconveniente si ripete, rivolgersi al servizio di assistenza clienti.
Rumori dopo l'avvio del programma sensoFresh  .	<p>Nessun errore - l'apparecchio viene riempito con l'acqua per garantire la formazione della nebbia, in questa operazione si percepiscono rumori della ventola e della pompa.</p>
Dopo il programma sensoFresh  macchie d'acqua su biancheria asciutta.	<ul style="list-style-type: none"> ■ È stata rimossa l'acqua residua prima dell'immissione della biancheria? ■ Mettere in piano l'apparecchio. Il corretto funzionamento del trattamento con l'ossigeno attivo è garantito soltanto con l'apparecchio collocato in maniera corretta. → <i>Pagina 21</i>
Si percepiscono rumori dopo il programma sensoFresh  .	<p>Dopo il trattamento, l'ossigeno attivo lascia un odore specifico sulla biancheria. Sbattere leggermente la biancheria.</p>
L'eliminazione degli odori dopo il programma sensoFresh  è insoddisfacente.	<ul style="list-style-type: none"> ■ Se il cestello è sporco, l'efficacia del trattamento con l'ossigeno attivo diminuisce. Eseguire il programma Pulizia cestello  prima del primo utilizzo ed eseguirlo regolarmente anche in seguito. ■ È stata inserita troppa biancheria? Osservare il carico max. ■ Non è stata selezionata un'intensità sufficientemente elevata? Selezionare un'intensità maggiore. → <i>Pagina 39</i> ■ Lasciare l'oblò di carico e il cassetto del detersivo aperti, affinché i residui di umidità possano evaporare. → <i>Pagina 46</i>
Residui di detersivo sulla biancheria.	<ul style="list-style-type: none"> ■ Alcuni detersivi senza fosfati contengono residui non solubili in acqua. ■ Selezionare Risciacquo oppure dopo il lavaggio spazzolare il bucato.

Guasti	Causa/Rimedio
Nello stato di pausa compare - P - sul campo degli indicatori.	<ul style="list-style-type: none">■ Livello dell'acqua troppo alto. Impossibile aggiungere biancheria. Chiudere immediatamente l'oblò di carico.■ Per proseguire il programma selezionare il tasto ►II.
Nello stato di pausa compaiono - P - e © sul campo degli indicatori.	L'oblò di carico è sbloccato. È possibile aggiungere la biancheria.
Se non si riesce a risolvere un guasto autonomamente (dopo aver spento e riacceso l'apparecchio) oppure se è necessaria una riparazione:	
<ul style="list-style-type: none">■ Spegner l'apparecchio ed estrarre la spina d'alimentazione.■ Chiudere il rubinetto dell'acqua e rivolgersi al servizio di assistenza clienti.	



Servizio di assistenza clienti

qualificati del servizio di assistenza clienti, che dispongono dei ricambi originali.

Se non si riesce a eliminare autonomamente l'anomalia, rivolgersi al nostro servizio di assistenza clienti. → retro

Troviamo sempre la soluzione adatta, evitando di coinvolgere un tecnico quando non è strettamente necessario.

Preghiamo di indicare al servizio di assistenza clienti la sigla del prodotto (E-Nr.) e il numero di fabbricazione (FD) dell'apparecchio.

E-Nr. _____ FD _____

E-Nr Codice prodotto
FD Numero di fabbricazione

*A seconda del modello, questi dati si trovano:

su oblò di carico interno*/sportello di servizio aperto* e lato posteriore dell'apparecchio.

Fidatevi della competenza del costruttore.

Rivolgetevi a noi. Così è garantito che la riparazione sia eseguita da tecnici



Valori di consumo

Consumo di energia e di acqua, durata del programma e umidità residua dei programmi di lavaggio principali

(valori approssimativi)

Programma	Carico	Consumo di energia*	Consumo di acqua*	Durata del programma*
Cotone 20 °C	9 kg	0,25 kWh	90 l	2 ¾ h
Cotone 40 °C	9 kg	1,10 kWh	90 l	3 h
Cotone 60 °C	9 kg	1,16 kWh	90 l	2 ¾ h
Cotone 90 °C	9 kg	2,14 kWh	100 l	2 ¾ h
Sintetici 40 °C	4 kg	0,71 kWh	64 l	2 h
Mix 40 °C	4 kg	0,60 kWh	45 l	1 ¼ h
Delicati / Seta 30 °C	2 kg	0,19 kWh	37 l	¾ h
Lana 30 °C	2 kg	0,19 kWh	41 l	¾ h
sensofresh (=)	1 kg	0,01 kWh	0 l	½ h
sensofresh + sensofresh Intensità (=)	1 kg	0,02 kWh	0 l	¾ h
Hygiene	4 kg	0,61 kWh	44 l	1 ¾ h
Pulizia cestello	0 kg	1,41 kWh	27 l	1 ½ h





Programma	Indicazioni approssimative circa l'umidità residua**			
	WM16W... max 1600 giri/min	WM14W... max 1400 giri/min	WM12W... max 1200 giri/min	WM10W... max 1000 giri/min
Cotone	44 %	48 %	53 %	62 %
Sintetici	40 %	40 %	40 %	40 %
Delicati / Seta	30 %	30 %	30 %	30 %
Lana	45 %	45 %	45 %	45 %

* I valori differiscono dai valori indicati a seconda di pressione, durezza e temperatura di entrata dell'acqua; temperatura ambiente; tipo, quantità e grado di sporco del bucato; detersivo utilizzato; oscillazioni nella tensione elettrica della rete e funzioni supplementari selezionate.

** Indicazioni circa l'umidità residua sulla base della limitazione della velocità di centrifuga e del carico massimo che differiscono a seconda del programma.

I programmi più efficienti per tessuti di cotone

I seguenti programmi (programmi standard, contrassegnati da ) sono idonei per il lavaggio di tessuti di cotone normalmente sporchi e i più efficienti per quanto concerne il consumo combinato di energia e acqua.

Programmi standard per cotone conformi alla disposizione (UE) n. 1015/2010		
Programma + temperatura	Carico	Durata del programma approssimativa
Cotone Eco  + 	9 kg	4 ¾ h
Cotone Eco  + 	4,5 kg	4 ½ h
Cotone Eco  + 	4,5 kg	4 ½ h

Impostazione del programma con velocità di centrifuga massima per i test e l'etichettatura energetica secondo la direttiva 2010/30/UE con l'impiego di acqua fredda (15 °C).
L'indicazione della temperatura del programma si riferisce alla temperatura indicata sull'etichetta di trattamento applicata agli indumenti. Per motivi di risparmio energetico, la temperatura di lavaggio effettiva può differire dalla temperatura del programma indicata, l'efficacia del lavaggio corrisponde alla temperatura selezionata.

Dati tecnici

Dimensioni:

850 x 600 x 590 mm

(altezza x larghezza x profondità)

Peso:

70 - 85 kg (a seconda del modello)

Allacciamento alla rete elettrica:

Tensione di rete 220-240 V, 50Hz

Corrente nominale 10 A

Potenza nominale 1900-2300 W

Pressione dell'acqua:

100 - 1000 kPa (1 - 10 bar)

Potenza assorbita ad apparecchio

spento:

0,12 W

Potenza assorbita ad apparecchio non

spento:

0,43 W



Garanzia Aqua-Stop

Solo per apparecchi dotati di Aqua-Stop

In aggiunta ai diritti previsti dalla garanzia convenzionale, derivanti dal contratto di compravendita nei confronti del venditore, e in aggiunta alla nostra garanzia sull'apparecchio, forniamo indennizzo alle seguenti condizioni:

1. Se un difetto del sistema Aqua-Stop dovesse causare danni da perdite di acqua, indennizziamo i danni di utenti privati.
2. La garanzia riferita alla responsabilità civile ha validità per l'intera durata della macchina.
3. Condizione per il diritto alla garanzia è che l'apparecchio con Aqua-Stop sia stato installato e collegato nel modo corretto e seguendo le istruzioni da noi fornite; ciò comprende anche il montaggio a regola d'arte della prolunga Aqua-Stop, se disponibile (accessorio originale).

La nostra garanzia non si estende a tubi di alimentazione o raccorderia difettosi prima del collegamento tra Aqua-Stop e il rubinetto dell'acqua.

4. In generale, durante il funzionamento non è necessario sorvegliare gli apparecchi dotati di Aqua-Stop, né metterli in sicurezza successivamente chiudendo il rubinetto dell'acqua.

Solo in caso di un'assenza prolungata dalla propria abitazione, ad es. nel caso di una vacanza di più settimane, è necessario chiudere il rubinetto dell'acqua.



A series of horizontal lines for writing, starting from the top right of the pencil icon and extending across the page. There are 21 lines in total, providing a template for text entry.

Ordine di riparazione e consulenza in caso di guasti

I 800 018346 (Linea verde)

CH 0848 840 040

I dati di contatto di tutti i paesi sono reperibili nell'elenco dei centri di assistenza clienti allegato.

BSH Hausgeräte GmbH

Carl-Wery-Straße 34

81739 München

GERMANY

siemens-home.bsh-group.com

Prodotto da BSH Hausgeräte GmbH in quanto licenziatario del marchio di Siemens AG



9001175141 (9706)