

SIEMENS



Lavatrice

WMH6Y849IT

siemens-home.bsh-group.com/welcome

it Istruzioni per l'uso e l'installazione

Register
your
product
online

La vostra nuova lavatrice

Grazie per aver scelto una lavatrice Siemens.

Concedetevi qualche minuto di tempo per la lettura dei testi e scoprirete i vantaggi della vostra nuova lavatrice.

Per soddisfare gli elevati requisiti di qualità della marca Siemens, tutte le nostre lavatrici vengono sottoposte a un severo controllo prima di lasciare la fabbrica, finalizzato ad accertarne il corretto funzionamento e ad assicurarsi che siano prive di difetti.

Per ulteriori informazioni sui nostri prodotti, accessori e ricambi o per ricevere assistenza tecnica è possibile consultare il sito www.siemens-home.bsh-group.com o rivolgersi ai nostri centri di assistenza clienti.

Il manuale di utilizzo e installazione fa riferimento a vari modelli; le differenze vengono indicate nei singoli passaggi delle funzioni.



Mettere in funzione la lavatrice solo dopo aver letto le istruzioni per l'uso e l'installazione riportate nel presente manuale!

Interpretazioni di simboli / parole chiave

Pericolo!

La combinazione del simbolo e della parola precedente indica una situazione potenzialmente pericolosa. Il mancato rispetto delle indicazioni può provocare lesioni o portare alla morte.

Attenzione!

Indica una situazione potenzialmente pericolosa. Il mancato rispetto delle indicazioni può provocare danni a cose e/o all'ambiente.

Indicazione / consiglio

Indicazioni per un impiego ottimale dell'apparecchio / informazioni utili.

1. 2. 3. / a) b) c)

Le procedure da seguire sono indicate tramite numeri o lettere.

■ / -

Gli elenchi sono indicati tramite una casella o un trattino.

Indice

 Usò conforme alle norme	5	 Bucato	29
 Avvertenze di sicurezza	5	Preparare il bucato	29
Bambini/persone/animali domestici	5	Dividere il bucato	29
Installazione	7	 Detersivo	30
Funzionamento	10	Corretta scelta del detersivo	30
Pulizia/Manutenzione	11	Risparmiare energia e detersivo	30
 Tutela dell'ambiente	13	 Tabella dei programmi	31
Imballaggio/apparecchio dismesso	13	Programmi sul selettore programmi	31
Consigli per risparmiare	13	Inamidare	36
 Installazione e allacciamento	14	Tingere/Decolorare	36
Fornitura	14	 Impostazioni del programma	37
Istruzioni di sicurezza	15	Temperatura	37
Superficie di posizionamento della lavatrice	15	Velocità di centrifuga	37
Installazione della macchina sopra a uno zoccolo o su un pavimento in travi di legno	15	Fine fra	37
Installazione su di una pedana con cassetto	15	Impostazioni i-Dos	38
Installazione sottopiano/incasso dell'apparecchio in una cucina modulare componibile	16	 Impostazioni di programma/ opzioni aggiuntive (* a seconda del modello)	39
Rimuovere i blocchi di trasporto	16	turboWash 	39
Lunghezze di raccordi e del cavo elettrico	17	ecoWash 	39
Alimentazione idraulica	18	Prelavaggio *	39
Scarico dell'acqua	19	Super risciacquo *	39
Livellamento	20	Aqua Plus *	40
Allacciamento elettrico	21	stiroFacile *	40
La prima messa in funzione	22	Ammollo *	40
Trasporto	23	Ammollo a fine lavaggi *	40
 L'essenziale in breve	24	Night wash *	40
 Conoscere l'apparecchio	25	Macchie *	41
Lavatrice	25	 Utilizzare l'apparecchio	42
Pannello comandi	26	Preparare la lavatrice	42
Display	27	Accensione dell'apparecchio/ Selezione del programma	42
		Modificare le impostazioni di programma	42
		Selezionare impostazioni di programma aggiuntive	43
		Introdurre la biancheria nel cestello	43

Dosare e introdurre il detersivo e l'additivo.	44	 Pulizia e manutenzione	58
Avvio del programma	44	Corpo della macchina/Pannello comandi	58
Sicurezza bambini 3 sec.	45	Cestello	58
Aggiungere biancheria	45	Decalcificazione	58
Cambio del programma.	45	Cassetto detersivo e relativo alloggiamento i-Dos	59
Interruzione del programma.	45	Pompa di scarico acqua otturata, svuotamento di emergenza	61
Fine programma con Ammollo fine lavaggio.	46	Raccordo flessibile di scarico otturato in corrispondenza del sifone	62
Fine del programma	46	Filtro nel raccordo di carico acqua otturato.	62
Estrarre il bucato/spegnere l'apparecchio	46	 Guasti, Che fare se?	63
 Sistema di dosaggio intelligente.	47	Sblocco di emergenza	63
Sistema di dosaggio intelligente nel cassetto del detersivo	47	Indicazioni del display	64
Messa in funzione/ Riempire il serbatoio	47	Guasti, Che fare se?	65
Nell'uso quotidiano	48	 Servizio di assistenza clienti	68
Dosaggio base	48	 Valori di consumo	69
Contenuto del serbatoio per i-Dos 	49	Consumo di energia e di acqua, durata del programma e umidità residua dei programmi di lavaggio principali.	69
Dosaggio manuale	50	I programmi più efficienti per tessuti di cotone.	70
 Home Connect	51	 Dati tecnici	70
Richiamare il menu Home Connect .	51	 Garanzia Aqua-Stop.	71
Collegare alla rete domestica e all'app Home Connect	52		
Attivazione/disattivazione del Wi-Fi .	54		
Ripristino delle impostazioni di rete. .	54		
Aggiornamento software	54		
Avvertenze sulla tutela dei dati	55		
Dichiarazione di conformità	55		
 Impostazioni dell'apparecchio	56		
 Analisi sensoriale.	57		
Automatismo quantità	57		
Controllo antisbilanciamento	57		
Aqua sensor	57		
Sensore di carico/ Indicatore di carico	57		
Consigli per il dosaggio.	57		



Uso conforme alle norme

- Questo apparecchio è pensato per un uso esclusivamente domestico.
- Non installare o mettere in funzione questo apparecchio in zone a rischio di congelamento e/o in ambienti esterni. In questo caso si corre il rischio che l'apparecchio subisca dei danni se si ghiaccia l'acqua rimasta al suo interno. Se i tubi si ghiacciano è possibile che si spezzino/scoppino.
- Questo apparecchio deve essere utilizzato esclusivamente per il lavaggio di biancheria domestica, in particolare di capi di tipo lavabile in lavatrice e capi di lana lavabili a mano (vedere etichetta del capo). Un utilizzo dell'apparecchio per scopi diversi esula dalle applicazioni per le quali è stato concepito ed è vietato.
- Questo apparecchio è adatto per essere utilizzato con acqua corrente e con detersivi e additivi disponibili in commercio (che devono essere adatti per l'utilizzo in lavatrice).
- Questo apparecchio è progettato per essere utilizzato ad un'altezza massima di 4000 metri sopra il livello del mare.

Prima di accendere l'apparecchio:

Controllare che non vi siano danni visibili sull'apparecchio. Non mettere in funzione l'apparecchio se danneggiato. Se si dovessero presentare problemi di qualsiasi tipo, contattare il proprio rivenditore specializzato oppure il nostro servizio di assistenza clienti.

Leggere e seguire le istruzioni per la messa in funzione e l'installazione nonché tutte le altre informazioni fornite con questo apparecchio.

Conservare tutti i documenti per impieghi successivi o per eventuali futuri proprietari.



Avvertenze di sicurezza

Le seguenti informazioni di sicurezza e avvertenze sono allegare per proteggervi da lesioni ed evitare danni materiali alle aree circostanti.

È in ogni caso fondamentale prendere le precauzioni necessarie e procedere con attenzione durante l'installazione, manutenzione, pulizia e funzionamento dell'apparecchio.

Bambini/persone/animali domestici



Avviso Pericolo di morte!

I bambini e altre persone che non sono in grado di comprendere i rischi correlati all'utilizzo dell'apparecchio possono procurarsi lesioni o mettere in pericolo la propria vita. Pertanto ricordarsi sempre di quanto segue:

- L'apparecchio può essere utilizzato da bambini al di sopra degli 8 anni di età e da persone con ridotte capacità fisiche, sensoriali o mentali oppure da persone inesperte se sorvegliate o se sono state loro fornite informazioni su come utilizzare l'apparecchio in modo sicuro e che siano consapevoli dei potenziali rischi legati all'utilizzo dell'apparecchio.
- I bambini non devono giocare con il presente apparecchio.
- Non permettere ai bambini di pulire o effettuare manutenzioni sull'apparecchio se non sono sorvegliati.
- Tenere i bambini con età inferiore ai 3 anni e animali domestici lontani dall'apparecchio.
- Non lasciare l'apparecchio non sorvegliato quando bambini o altre persone che non sono in grado di comprenderne i rischi si trovano nei pressi dell'apparecchio.

Avviso

Pericolo di morte!

I bambini possono rimanere chiusi all'interno degli apparecchi e trovarsi in pericolo di vita.

- Non posizionare l'apparecchio dietro una porta, poiché potrebbe ostacolare l'oblò dell'apparecchio o impedirne la completa apertura.
- Una volta che un apparecchio ha esaurito la propria vita utile, togliere la spina di alimentazione dalla presa **prima** di tagliare il cavo di alimentazione, e quindi distruggere la chiusura dell'oblò dell'apparecchio.

Avviso

Pericolo di soffocamento!

Se lasciati giocare con imballaggi/pellicole di plastica o elementi di imballaggio, i bambini possono rimanervi intrappolati oppure rischiare di soffocare mettendoli sopra la testa.

Tenere imballaggi, pellicole di plastica e parti di imballaggio fuori dalla portata dei bambini.

⚠ Avviso**Pericolo di avvelenamento!**

Detersivi e additivi possono provocare avvelenamento se ingeriti.

In caso di ingestione accidentale, consultare il medico. Tenere i detersivi e gli additivi fuori dalla portata dei bambini.

⚠ Avviso**Rischio di ustioni!**

Durante il lavaggio ad alte temperature, il vetro dell'oblò dell'apparecchio si surriscalda. Non lasciare che i bambini tocchino l'oblò dell'apparecchio surriscaldato.

⚠ Avviso**Irritazioni agli occhi/alla pelle!**

Il contatto con i detersivi e gli additivi può causare irritazioni agli occhi o alla pelle. Risciacquare accuratamente gli occhi e la pelle in caso di contatto con detersivi o additivi. Tenere i detersivi e gli additivi fuori dalla portata dei bambini.

Installazione**⚠ Avviso****Rischio di scosse elettriche/ incendio/danni materiali/danni all'apparecchio!**

Un'installazione non eseguita correttamente può condurre a una situazione pericolosa. Verificare quanto segue:

- La tensione di alimentazione della presa di alimentazione deve corrispondere alla tensione nominale indicata sull'apparecchio (targhetta identificativa). Le potenze di allaccio e la protezione fusibile richiesti sono specificati sulla targhetta identificativa.
- La spina di alimentazione e la presa con contatto di protezione devono corrispondere e il sistema di messa a terra deve essere installato in modo corretto.
- L'installazione deve avere una sezione adeguata.
- La spina di alimentazione deve essere liberamente accessibile in qualsiasi momento. Se questo non fosse possibile, al fine di ottemperare alle relative norme di sicurezza, deve essere realizzato un interruttore (interruttore a 2 poli) nell'installazione permanente in conformità alle norme di installazione elettrica.

- Nel caso venga utilizzato un interruttore di circuito differenziale, sia utilizzato soltanto se reca il seguente marchio: . Soltanto la presenza del presente marchio garantisce la conformità a tutte le regolazioni applicabili.

⚠ Avviso
**Rischio di scosse elettriche/
incendio/danni materiali/danni
all'apparecchio!**

Se il cavo di alimentazione dell'apparecchio è danneggiato o alterato, possono verificarsi scosse elettriche, cortocircuiti o incendi causati dal surriscaldamento.

Il cavo di alimentazione non sia aggrovigliato, schiacciato o alterato, e non venga a contatto con fonti di calore.

⚠ Avviso
**Rischio di incendio/danni
materiali/danni
all'apparecchio!**

L'utilizzo di prolunghe o prese elettriche multiple, può provocare incendi causati dal surriscaldamento o cortocircuiti.

Collegare l'apparecchio direttamente a una presa dotata di messa a terra montata in modo corretto. Non utilizzare prolunghe, prese multiple o unità di accoppiamento multiple.

⚠ Avviso
**Rischio di lesioni/danni
materiali/danni
all'apparecchio!**

- L'apparecchio può vibrare o spostarsi durante il funzionamento e quindi potenzialmente provocare lesioni o danni materiali. Posizionare l'apparecchio su una superficie pulita, uniforme e solida e, utilizzando una livella a bolla come guida, metterlo in piano con i piedini avvitati.
- Se si afferra un qualsiasi componente sporgente dell'apparecchio (ad es. l'oblò dell'apparecchio) per sollevarlo o spostarlo, tali componenti possono rompersi e causare lesioni. Non afferrare alcun componente sporgente dell'apparecchio per spostarlo.

⚠ Avviso
Pericolo di lesioni!

- L'apparecchio è molto pesante. Il suo sollevamento può provocare lesioni. Non sollevare l'apparecchio da sé.
- L'apparecchio ha bordi affilati che possono provocare tagli alle mani. Non afferrare l'apparecchio dai bordi affilati. Indossare guanti di protezione per sollevarlo.

- Se i tubi flessibili e i cavi di alimentazione non sono instradati in modo corretto, vi è il pericolo di rimanervi impigliati e quindi di lesioni. Instradare i tubi flessibili e i cavi in modo da impedire l'eventualità di rimanervi impigliati.

Attenzione!

Rischio di danni materiali/ danni all'apparecchio

- Se la pressione dell'acqua è troppo elevata o troppo bassa, l'apparecchio potrebbe non essere in grado di funzionare in modo corretto, e potrebbero inoltre verificarsi danni materiali o danni all'apparecchio. Assicurarsi che la pressione dell'acqua nell'impianto di alimentazione acqua sia di almeno 100 kPa (1 bar), e non superiori i 1000 kPa (10 bar).
- Se i tubi flessibili dell'acqua sono alterati o danneggiati, potrebbero verificarsi danni materiali o danni all'apparecchio. I tubi flessibili dell'acqua non devono essere aggrovigliati, schiacciati, alterati o tagliati.
- L'utilizzo di tubi flessibili di altre marche per collegare l'alimentazione dell'acqua può provocare danni materiali o danni all'apparecchio. Utilizzare soltanto i tubi flessibili in dotazione con l'apparecchio o tubi flessibili di ricambio originali.
- L'apparecchio è messo in sicurezza per il trasporto tramite dispositivi di blocco di trasporto. Se i dispositivi di blocco di trasporto non vengono rimossi prima dell'avvio dell'apparecchio, esso può subire danni. È importante rimuovere completamente tutti i dispositivi di blocco di trasporto prima di utilizzare l'apparecchio per la prima volta. Assicurarsi di conservare separatamente tali dispositivi di blocco di trasporto. È importante reinserire i dispositivi di blocco di trasporto nel caso in cui l'apparecchio debba essere trasportato, per evitare che subisca danni durante il trasporto.

Funzionamento

Avviso

Rischio di esplosione/ incendio!

Bucato preventivamente trattato con detersivi contenenti solventi, ad es. smacchiatori/sgrossatori, può causare esplosioni nel cestello. Risciacquare il bucato accuratamente con acqua prima di lavarlo in lavatrice.

Avviso

Pericolo di avvelenamento!

Si possono sprigionare fumi tossici a causa di detersivi contenenti solventi, ad es. sgrassatore. Non usare detersivi che contengono solventi.

Avviso

Pericolo di lesioni!

- Se ci si sostiene/ci si siede sull'oblò dell'apparecchio quando è aperto, l'apparecchio potrebbe ribaltarsi e quindi causare lesioni. Non sostenersi all'oblò dell'apparecchio quando è aperto.
- Se si sale sull'apparecchio, il piano di lavoro potrebbe rompersi e quindi causare lesioni. Non salire sull'apparecchio.

- Inserire le mani nel cestello ancora in movimento potrebbe causare lesioni alle mani. Attendere fino a che il cestello non è completamente fermo.

Avviso

Pericolo di scottature!

Durante il lavaggio ad alte temperature, vi è il rischio di scottature se si entra in contatto con soluzione di lavaggio calda (ad es. durante lo scarico della soluzione di lavaggio calda nel lavabo). Non toccare la soluzione di lavaggio calda.

Avviso

Irritazioni agli occhi/alla pelle!

Se viene aperto il cassetto del detersivo mentre l'apparecchio è in funzione, detersivi e additivi possono schizzare fuori. Risciacquare accuratamente gli occhi e la pelle in caso di contatto con detersivi o additivi. In caso di ingestione accidentale, consultare il medico.

Attenzione!**Rischio di danni materiali/
danni all'apparecchio**

- Se la quantità di bucato nell'apparecchio supera la massima capacità di carico, esso potrebbe non essere in grado di funzionare in modo corretto, oppure potrebbero verificarsi danni materiali o danni all'apparecchio. Non superare la capacità di carico massima per l'asciugatura del bucato. Assicurarsi di attenersi alle capacità di carico massime indicate per ciascuno dei programmi → *Pagina 31*.
- Se si versa una quantità errata di detersivo o di detergente nell'apparecchio, potrebbero verificarsi danni materiali o danni all'apparecchio. Utilizzare detersivi/additivi/detergenti e ammorbidenti rispettando le istruzioni del produttore.

Pulizia/Manutenzione** Avviso****Pericolo di morte!**

L'apparecchio è alimentato a energia elettrica. Rischio di scosse elettriche in caso di contatto con componenti sotto tensione. Pertanto ricordarsi sempre di:

- Spegnere l'apparecchio. Scollegare l'apparecchio dall'alimentazione (estrarre la spina).
- Non toccare mai la spina di alimentazione con le mani bagnate.
- Nel rimuovere la spina di alimentazione dalla presa, afferrare la spina stessa e mai il cavo di alimentazione, in caso contrario il cavo di alimentazione potrebbe subire danni.
- Non apportare nessuna modifica tecnica all'apparecchio o alle sue caratteristiche.
- Riparazioni e qualsiasi altro lavoro sull'apparecchio devono essere eseguiti unicamente dal nostro servizio di assistenza clienti oppure da un elettricista. Lo stesso vale per la sostituzione del cavo di alimentazione (quando necessario).

- È possibile ordinare cavi di alimentazione di ricambio dal nostro servizio di assistenza clienti.

⚠ Avviso

Pericolo di avvelenamento!

Si possono sprigionare fumi tossici a causa di detersivi contenenti solventi, ad es. sgrassatore.

Non usare detersivi che contengono solventi.

⚠ Avviso

**Rischio di scosse elettriche/
danni materiali/ danni
all'apparecchio!**

Nel caso in cui penetri dell'umidità nell'apparecchio, potrebbe verificarsi un cortocircuito.

Non utilizzare un'idropulitrice, un pulitore a vapore, un'idropistola o una pistola a spruzzo per la pulizia dell'apparecchio.

⚠ Avviso

**Rischio di lesioni/danni
materiali/danni
all'apparecchio!**

L'utilizzo di parti di ricambio e accessori di altre marche è rischioso e potrebbe provocare lesioni, danni materiali o danni all'apparecchio.

Per ragioni di sicurezza, utilizzare solo parti di ricambio e accessori originali.

Attenzione!

**Rischio di danni materiali/
danni all'apparecchio**

Detergenti e pretrattanti per bucato (ad es. smacchiatori, spray di prelavaggio, etc) possono causare danni in caso di contatto con le superfici dell'apparecchio. Pertanto ricordarsi sempre di:

- Non far entrare in contatto tali detersivi con le superfici dell'apparecchio.
- Pulire l'apparecchio soltanto con acqua e un panno umido e morbido.
- Rimuovere immediatamente qualsiasi residuo di detersivo o spray o altri.

Tutela dell'ambiente

Imballaggio/apparecchio dismesso





Smaltire l'imballaggio secondo le normative ambientali vigenti. Questo apparecchio dispone di contrassegno ai sensi della direttiva europea 2012/19/UE in materia di apparecchi elettrici ed elettronici (waste electrical and electronic equipment - WEEE). Questa direttiva definisce le norme per la raccolta e il riciclaggio degli apparecchi dismessi valide su tutto il territorio dell'Unione Europea.

Consigli per risparmiare

- Per ogni specifico programma di lavaggio immettere la quantità massima di biancheria ammessa.
→  **Tabella dei programmi** a pagina 31
- Lavare senza prelavaggio la biancheria con sporco normale.
- Per il lavaggio di capi dallo sporco leggero o normale è possibile ridurre l'energia e il detersivo utilizzati.
→ *Pagina 30*
- Il dosaggio del detersivo con il **sistema di dosaggio intelligente** (i-Dos) aiuta a risparmiare detersivo e acqua.
- Le temperature selezionabili si riferiscono alle indicazioni di lavaggio riportate sui capi. Le temperature raggiunte nella macchina possono discostarsi da quelle indicate per garantire la combinazione ottimale di risparmio energetico e risultato di lavaggio.

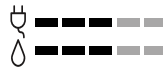
- **Indicazioni per il consumo di energia e acqua:** → *Pagina 27*
Gli indicatori forniscono informazioni circa il rispettivo livello del consumo di energia e acqua nei programmi selezionati.
Più tacche si illuminano, maggiore sarà il relativo consumo.
In questo modo è possibile confrontare i consumi nei programmi con la scelta di diverse impostazioni di programma e decidere event. di scegliere un'impostazione di programma che faccia risparmiare energia e acqua.



-  Consumo di energia
-  Consumo di acqua

- **Modalità risparmio energetico:**
l'illuminazione del campo degli indicatori si spegne dopo pochi minuti, il tasto ►|| lampeggia. Per attivare l'illuminazione premere un tasto qualsiasi.
La modalità di risparmio energetico non viene attivata durante lo svolgimento di un programma.
- **Spegnimento automatico:** se l'apparecchio resta a lungo inutilizzato, sia all'avvio del programma che al termine del programma, può spegnersi automaticamente per risparmiare energia. Per accendere l'apparecchio premere di nuovo il pulsante dell'interruttore principale.
→  **Impostazioni dell'apparecchio** a pagina 56
- Se al termine del lavaggio la biancheria sarà asciugata nell'asciugatrice, selezionare una velocità di centrifuga secondo le istruzioni del produttore dell'asciugatrice.

Installazione e allacciamento

Fornitura

Avvertenza: Controllare eventuali danni subiti dalla lavatrice durante il trasporto. Non mettere in funzione una macchina danneggiata. In caso di contestazioni rivolgersi al fornitore presso il quale l'apparecchio è stato acquistato oppure al nostro servizio di assistenza clienti. → *Pagina 68*

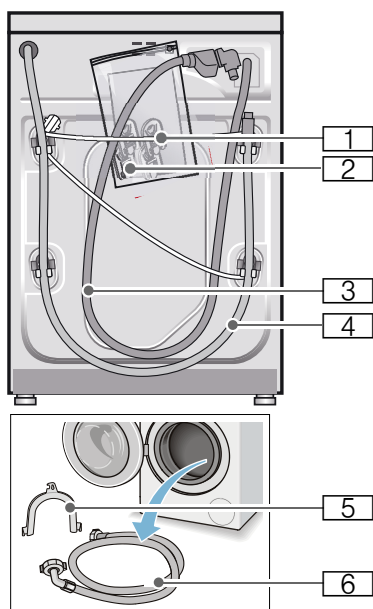

- 1 Cavo di rete
 - 2 Sacchetto:
 - Istruzioni per l'uso e l'installazione
 - Elenco dei centri del servizio di assistenza clienti*
 - Garanzia*
 - Tappi di copertura per i fori presenti dopo la rimozione dei blocchi di trasporto
 - Adattatore con rondella di 21 mm = 1/2" su 26,4 mm = 3/4" *
 - 3 Raccordo flessibile di carico dell'acqua nel modello Aqua-stop
 - 4 Raccordo flessibile di scarico dell'acqua
 - 5 Gomito per fissare il raccordo flessibile di scarico dell'acqua*
 - 6 Raccordo di carico dell'acqua nei modelli Standard/Aqua-Secure
- * A seconda del modello

Inoltre per il collegamento del raccordo flessibile di scarico dell'acqua a un sifone è necessaria una fascetta stringitubo \varnothing 24 - 40 mm (reperibile nei negozi specializzati).

Attrezzi utili

- Livella a bolla d'aria per il livellamento
- Chiave inglese da:
 - SW13 per rimuovere i blocchi di trasporto e
 - SW17 per regolare i piedini dell'apparecchio

Istruzioni di sicurezza

Avviso

Pericolo di lesioni!!

- La lavatrice è molto pesante. Sollevare e trasportare la lavatrice con la massima cautela.
- Nella fase di trasporto della lavatrice non impugnare parti sporgenti (ad es. oblò di carico, piano di appoggio); questi componenti possono rompersi e provocare lesioni. Non trasportare la lavatrice afferrandola dalle parti sporgenti.
- Posizionare i raccordi o il cavo di alimentazione elettrica in modo non appropriato può creare pericoli dovuti a eventuali inciampi o cadute. Disporre i raccordi e i cavi elettrici in modo che non siano di intralcio.

Attenzione!

Danni all'apparecchio

I raccordi di carico/scarico se soggetti a basse temperature possono rompersi. Non installare la lavatrice in luoghi esposti a pericolo di gelo e/o all'aperto.

Attenzione!

Danni prodotti dall'acqua

Gli allacciamenti dei raccordi flessibili di carico e di scarico dell'acqua sotto sottoposti a una pressione dell'acqua elevata. Per evitare perdite o danni, attenersi alle indicazioni riportate in questo capitolo.

Avvertenze

- Oltre alle istruzioni qui riportate, osservare le regolamentazioni dettate dall'ente comunale acquedotto e dal gestore dell'energia elettrica.
- In casi di dubbio fare eseguire il collegamento dal tecnico del servizio di assistenza clienti autorizzato.

Superficie di posizionamento della lavatrice

Avvertenza: La stabilità è importante per evitare spostamenti indesiderati della lavatrice!

- La superficie di posizionamento deve essere solida e in piano.
- I pavimenti rivestiti di superfici morbide non sono idonei.

Installazione della macchina sopra a uno zoccolo o su un pavimento in travi di legno

Attenzione!

Danni all'apparecchio

Durante la centrifuga la lavatrice può spostarsi e ribaltarsi/cadere dallo zoccolo.

È indispensabile ancorare i piedini con i blocchi di fissaggio.

Codice ord. WMZ 2200, WX 9756, Z 7080X0

Avvertenza: In caso di pavimento in travi di legno posizionare la lavatrice:

- possibilmente in un angolo,
- su una base in legno resistente all'acqua (spessore min. 30 mm), ben fissata al pavimento.

Installazione su di una pedana con cassetto

Codice ord. pedana: WMZ 20490, WZ 20490, WZ 20510, WZ 20520

Installazione sottopiano/ incasso dell'apparecchio in una cucina modulare componibile

Avviso **Pericolo di morte!!**

Rischio di folgorazione in caso di contatto con componenti sotto tensione. Non rimuovere il piano di copertura dell'apparecchio.

Avvertenze

- È necessaria una larghezza della nicchia di 60 cm.
- Posizionare la lavatrice soltanto sotto un piano di lavoro continuo, ben fissato ai mobili adiacenti.

Rimuovere i blocchi di trasporto

Attenzione! **Danni all'apparecchio**

- Durante il trasporto la macchina è assicurata con blocchi di trasporto. La mancata rimozione dei blocchi di trasporto può causare danni al funzionamento della macchina (può, ad esempio, danneggiare il cestello). Al primo impiego rimuovere obbligatoriamente i 4 blocchi di trasporto al completo. Metterli da parte.
- Per evitare danni durante il trasporto successivo, rimontare tassativamente i blocchi prima di procedere al trasporto.

Avvertenza: Conservare le viti e le boccole.

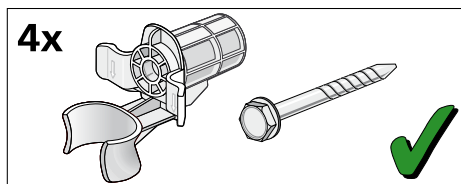

1. Staccare i tubi flessibili dai fermi.

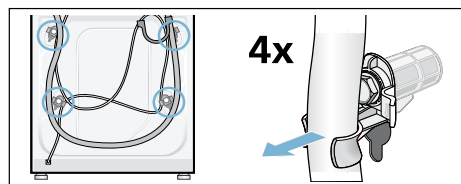

2. Svitare e rimuovere tutte le 4 viti dei blocchi per il trasporto con una chiave inglese da 13. Rimuovere le boccole. Staccare il cavo di alimentazione dai fermi.

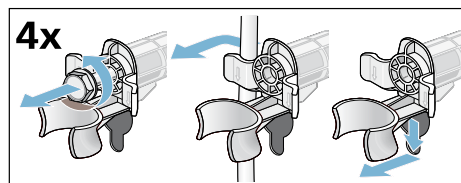

3. Applicare le coperture. Bloccarle saldamente premendo sul gancio di fermo.

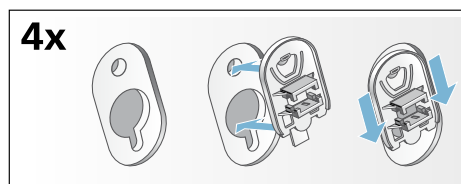

Lunghezze di raccordi e del cavo elettrico

■ Allacciamento sul lato sinistro

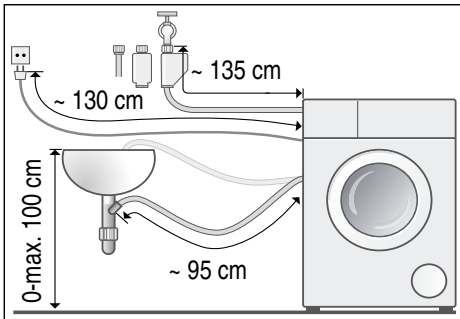

■ Allacciamento sul lato destro

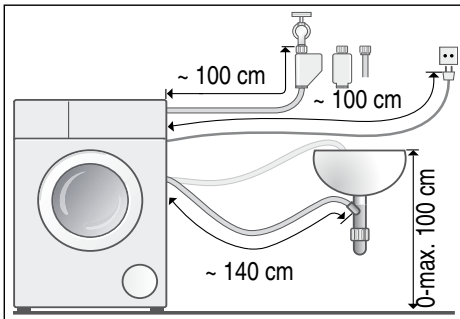

Consiglio: Presso i rivenditori specializzati o il servizio di assistenza clienti sono disponibili:

- una prolunga per tubo di carico Aqua-Stop o dell'acqua fredda (ca. 2,50 m); codice ord. WM Z2380, WZ 10130, CZ 11350, Z 7070X0
- un tubo di carico più lungo (ca. 2,20 m) per modelli standard; codice del singolo pezzo per il servizio di assistenza clienti: 00353925

Alimentazione idraulica

Avviso **Pericolo di morte!**

Rischio di folgorazione in caso di contatto con componenti sotto tensione. Non immergere in acqua la valvola di sicurezza Aqua-Stop (contiene una valvola elettrica)

Avvertenze

- Utilizzare la lavatrice solo con acqua potabile fredda.
 - Non collegare la macchina a una batteria di miscelazione di un boiler depressurizzato.
 - Utilizzare solamente il raccordo di carico fornito a corredo dell'apparecchio o acquistato in un negozio specializzato; non utilizzare mai raccordi usati.
 - Non piegare o schiacciare il raccordo flessibile di carico dell'acqua.
 - Non modificare (accorciare, tagliare) il raccordo flessibile di carico dell'acqua (la resistenza non è più garantita).
 - Effettuare il serraggio dei raccordi a mano. Il serraggio effettuato con l'utilizzo di un utensile (pinza) può risultare eccessivo e danneggiare quindi il filetto.
 - In caso di collegamento a un rubinetto dell'acqua di $21 \text{ mm} = \frac{1}{2}''$, inizialmente montare un adattatore* con una rondella di $21 \text{ mm} = \frac{1}{2}''$ su $26,4 \text{ mm} = \frac{3}{4}''$.
- * a seconda del modello fornito in dotazione

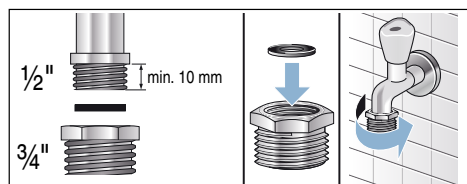

Pressione idrica ottimale nella rete di distribuzione

minimo 100 kPa (1 bar)

massimo 1000 kPa (10 bar)

A rubinetto completamente aperto portata min. 8 l/min.

In caso di pressione idrica eccessiva applicare una valvola di riduzione della pressione.

Allacciamento

Collegare il raccordo flessibile di carico dell'acqua al rubinetto ($26,4 \text{ mm} = \frac{3}{4}''$) e all'apparecchio (non necessario per i modelli con Aquastop, poiché dotati di installazione fissa):

■ Modello: **Standard**

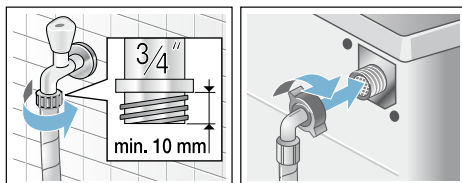

■ Modello: **Aqua-Secure**

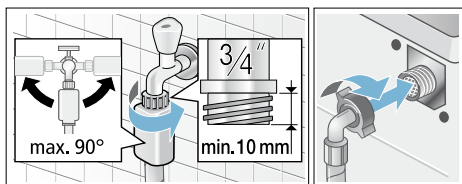

■ Modello: **Aquastop**

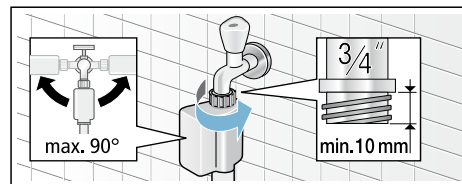

Avvertenza: Aprire con cautela il rubinetto dell'acqua e controllare eventuali perdite degli allacciamenti. Il raccordo a vite è sottoposto alla pressione delle condutture dell'acqua.

Scarico dell'acqua



Avviso

Pericolo di scottature!

Durante il lavaggio ad alte temperature, il contatto con liscivia bollente (ad es. durante la fase di scarico nel lavandino) può provocare scottature. Non toccare la liscivia bollente.

Attenzione!

Danni prodotti dall'acqua

Se, a causa dell'elevata pressione dell'acqua, il raccordo flessibile di scarico si sgancia, durante la fase di scarico, dal lavandino o dall'allacciamento, la conseguente perdita di acqua potrebbe causare danni.

Assicurare il flessibile di scarico per evitare che si sganci.

Attenzione!

Danni all'apparecchio/danni agli indumenti

Se l'estremità del raccordo flessibile di scarico viene immersa nell'acqua di scarico, l'acqua può venire aspirata all'interno dell'apparecchio e danneggiare la macchina o gli indumenti.

Assicurarsi che:

- il tappo non chiuda lo scarico del lavandino.
- l'estremità del raccordo flessibile di scarico non sia immersa nell'acqua di scarico.
- l'acqua scorra abbastanza velocemente.

Avvertenza: Non piegare il tubo di scarico dell'acqua o tirarlo longitudinalmente.

Allacciamento

■ Scarico libero in un lavandino

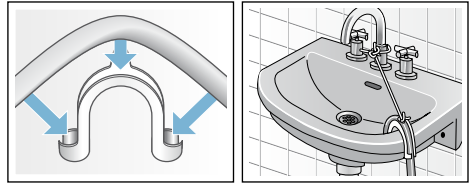

■ Scarico a sifone

Assicurare il punto di raccordo con una fascetta stringitubo, Ø 24-40 mm (rivenditore specializzato).

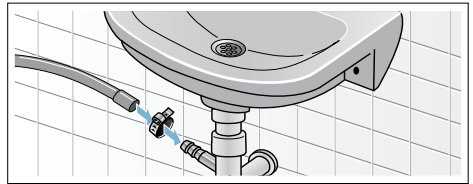

■ Raccordo di scarico a muro con manicotto in gomma oppure libero scarico nel pozzetto

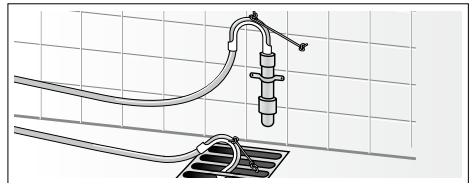

Livellamento

Livellare l'apparecchio con una livella a bolla d'aria.

Forti rumori, vibrazioni e spostamenti incontrollati dell'apparecchio, sono la conseguenza di un livellamento non corretto!

1. Con una chiave SW17 allentare i controdadi in senso orario.
2. Controllare il livellamento della lavatrice con una livella, se necessario correggerlo. Variare l'altezza mediante rotazione del piedino dell'apparecchio. Tutti i quattro piedini dell'apparecchio devono poggiare saldamente sul pavimento.
3. Serrare a fondo i controdadi di tutti e quattro i piedini dell'apparecchio sull'alloggiamento con una chiave SW17. Ciò facendo mantenere fermo il piedino per evitare lo spostamento in altezza.

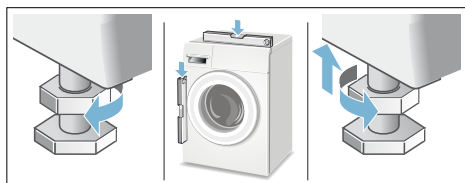

Allacciamento elettrico

Avviso

Pericolo di morte!

Rischio di folgorazione in caso di contatto con componenti sotto tensione.

- Non toccare mai la spina con le mani bagnate.
- Staccare il cavo di alimentazione sempre dalla presa e mai tirando il cavo, perché si rischia di danneggiarlo.
- Non staccare mai la spina durante il funzionamento dell'apparecchio.

Rispettare le seguenti avvertenze e assicurarsi che vengano rispettati tutti i punti:

Avvertenze

- La tensione di rete e l'indicazione di tensione sulla targhetta della lavatrice devono coincidere. Sulla targhetta portadati sono indicati il valore di allacciamento, nonché il necessario dispositivo di sicurezza.
- Collegare la lavatrice solo a corrente alternata, utilizzando una presa dotata di connettore di messa a terra installato a norma.
- spina di alimentazione e presa elettrica siano compatibili.
- La sezione del cavo elettrico deve essere sufficiente.
- Il sistema di messa a terra deve essere installato a norma.
- Fare eseguire la sostituzione del cavo di alimentazione (se necessario) solo da un elettricista specializzato. Il cavo di alimentazione di ricambio è in vendita presso il servizio di assistenza clienti.
- Non utilizzare spine/prese multiple e prolunghe.

- Se si utilizza un interruttore differenziale, usare solo un tipo con questo simbolo . Solo questo simbolo garantisce l'osservanza delle norme oggi in vigore.
- La spina di alimentazione deve essere liberamente accessibile in qualsiasi momento. Se questo non fosse possibile, al fine di ottemperare alle relative norme di sicurezza, deve essere realizzato un interruttore (interruttore a 2 poli) nell'installazione permanente in conformità alle norme di installazione elettrica.
- Il cavo di alimentazione non deve essere piegato, schiacciato, modificato o tagliato.
- Il cavo di alimentazione non deve entrare in contatto con fonti di calore.



La prima messa in funzione

Prima di lasciare la fabbrica, la lavatrice viene testata in modo approfondito. Per eliminare gli eventuali residui di acqua del ciclo di prova, eseguire il primo lavaggio **senza** biancheria.





Avvertenze

- La lavatrice **deve essere installata e collegata in modo appropriato**. Da → *Pagina 14*
- Non mettere mai in funzione una macchina danneggiata. Informare il servizio di assistenza clienti.

Lavori di preparazione:

1. Controllare la macchina.
2. Riempire il dosatore  e .
→ *Pagina 47*
3. Rimuovere il film protettivo dal pannello di comando.
4. Inserire la spina di alimentazione.
5. Aprire il rubinetto dell'acqua.

Eseguire il programma senza biancheria:

1. Accendere l'apparecchio.
2. Chiudere l'oblò di carico (non introdurre bucato!).
3. Impostazione del programma **Pulizia cestello 90 °C**.
4. Aprire il cassetto del detersivo.
5. Versare circa 1 litro d'acqua nello scomparto  .
6. Introdurre un detersivo universale in polvere nello scomparto  .

Avvertenza: Per evitare la formazione di schiuma utilizzare solo la metà della quantità di detersivo consigliata dal produttore. Non utilizzare detersivo per capi in lana o delicati.

7. Chiudere il cassetto del detersivo.
8. Selezionare il tasto .
9. Alla fine del programma spegnere l'apparecchio.

La lavatrice è ora pronta per l'uso.

Trasporto

ad es. in caso di trasloco

Attenzione!

Danni all'apparecchio a causa della fuoriuscita di detersivo/ammorbidente dai serbatoi di dosaggio

La fuoriuscita di detersivo/ammorbidente può pregiudicare il funzionamento dell'apparecchio ad es. con danni all'elettronica. Prima del trasporto dell'apparecchio, vuotare assolutamente i serbatoi del detersivo.

Lavori di preparazione:

1. Chiudere il rubinetto dell'acqua.
2. Eliminare la pressione dell'acqua nel tubo flessibile di alimentazione:
→ *Pagina 62*; Pulizia e manutenzione: filtro nel raccordo di carico acqua otturato.
3. Staccare la lavatrice dalla corrente.
4. Scaricare la liscivia residua:
→ *Pagina 61*; Pulizia e manutenzione: pompa di scarico acqua otturata, svuotamento di emergenza
5. Smontare i raccordi flessibili.
6. Svuotare i serbatoi. → *Pagina 59*

Montare i blocchi di trasporto:

1. Rimuovere le coperture e conservarle.
Se necessario usare un cacciavite.

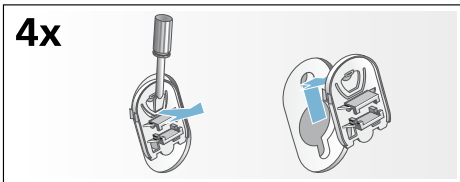

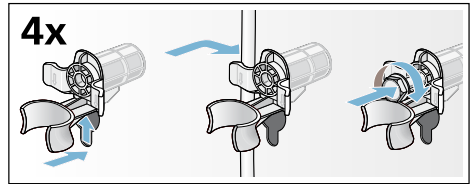

2. Inserire tutte le 4 boccole. Fissare il cavo di alimentazione nei fermi. Reinscrivere le viti dei blocchi per il trasporto e fissarle con una chiave inglese da 13.



Prima di una nuova messa in servizio:

Avvertenze



- È **obbligatorio** rimuovere i blocchi di trasporto!
- Per evitare che durante il lavaggio successivo il detersivo si depositi inutilizzato nel circuito di scarico: versare circa 1 litro di acqua nello scomparto   e selezionare e avviare il programma **Scarico acqua**.

L'essenziale in breve

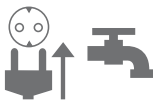

1

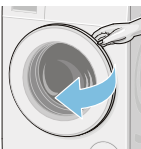



Inserire la spina di alimentazione.
Aprire il rubinetto dell'acqua.



Aprire l'oblò di carico.



Suddividere la biancheria.



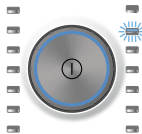

Per l'accensione premere il pulsante .

2

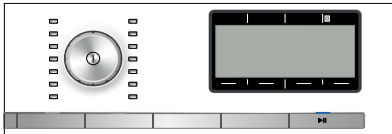

Selezionare ad es. il programma **Sintetici**.





Cambiare eventualmente le impostazioni del programma selezionato e selezionare le impostazioni/opzioni del programma.

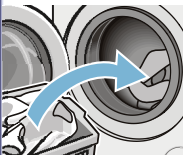

3

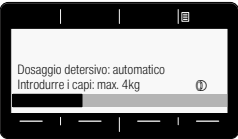

Introdurre la biancheria.



Osservare la quantità di carico max. sul display (a seconda del modello).





Avviare il programma



4



Fine del programma



Per la disattivazione premere il tasto .



Chiudere il rubinetto dell'acqua (nei modelli senza Aqua-Stop).

Conoscere l'apparecchio

Lavatrice

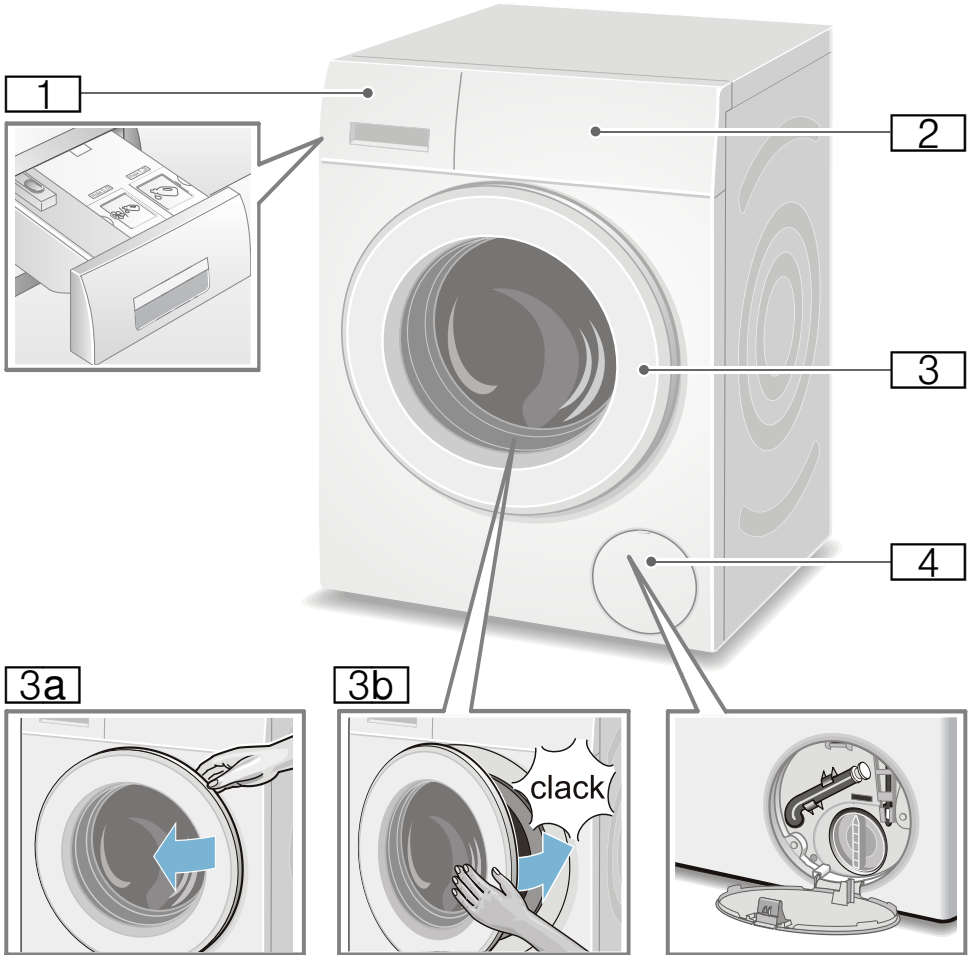

- 1** Cassetto del detersivo con spie luminose per il contenitore i-Dossull'impugnatura del cassetto → *Pagina 47*
- 2** Pannello di comando/campo degli indicatori
- 3** Oblo di carico con maniglia
- 3a** Aprire l'oblo di carico

- 3b** Chiudere l'oblo di carico
- 4** Sportello di servizio

Pannello comandi

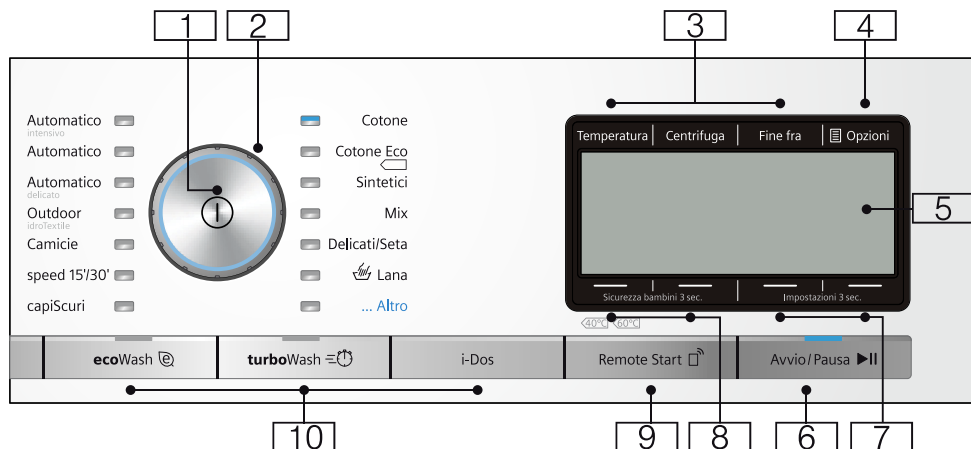

Avvertenza: Tutti i tasti (tranne l'interruttore principale) sono sensibili al tatto, basta sfiorarli.

- 1** **Interruttore principale**
Per l'accensione/lo spegnimento dell'apparecchio: premere il tasto ①.
- 2** **Selettore programmi**
Per la selezione di un programma.
È possibile ruotare il selettore programmi nei due sensi.
Panoramica dei programmi
→ *Pagina 31*
- 3** **Tasti per la modifica delle preimpostazioni di programma:**
→ *Pagina 37*
 - Temperatura,
 - Velocità di centrifuga (Centrifuga),
 - Fine fra
- 4** Opzioni → *Pagina 28*,
→ *Pagina 39*
- 5** **Display** per impostazioni e informazioni



- 6** **Tasto per:**
 - Avvio di un programma,
 - Interruzione di un programma, ad es. aggiungere il bucato
→ *Pagina 45*,
 - Termine di un programma
- 7** Tasti **Impostazioni 3 sec.** per la modifica delle impostazioni dell'apparecchio come ad esempio il tono tasti, una panoramica di tutte le impostazioni dell'apparecchio selezionabili → *Pagina 28*,
- 8** Tasti **Sicurezza bambini 3 sec.** per l'attivazione/la disattivazione della sicurezza bambini
→ *Pagina 45*

9 Il tasto **Remote Start**  permette all'apparecchio l'avvio a distanza del programma mediante l'app Home Connect. L'avvio a distanza resta attivo per 24 ore dopo la selezione e in seguito si disattiva automaticamente se il programma non è stato avviato mediante l'app Home Connect. Ogni funzionamento sull'apparecchio come l'apertura dello sportello o la selezione di un altro programma, disattiva il tasto di avvio a distanza per motivi di sicurezza.

Avvertenze

- L'oblò di carico deve essere chiuso per attivare l'avvio a distanza.
- Se è stata selezionata la sicurezza bambini, non è possibile attivare l'avvio a distanza.

Se si tiene premuto il tasto per più di 3 secondi, si torna alle impostazioni Home Connect.

10 **Tasti per la selezione delle impostazioni di programma supplementari:**
ecoWash , turboWash , i-Dos → *Pagina 31*

Display

Menu principale dopo la selezione del programma

Ad es. **Sintetici**

Le frecce sul display indicano in quale direzione possono essere modificate le preimpostazioni di programma con i tasti che si trovano in alto e in basso.



Programmi ... Altro selezionati

e selezionare ad es. il programma **Centrifuga** :

Mediante i tasti sotto le frecce è possibile selezionare il programma desiderato. La selezione viene confermata con un segno di spunta.

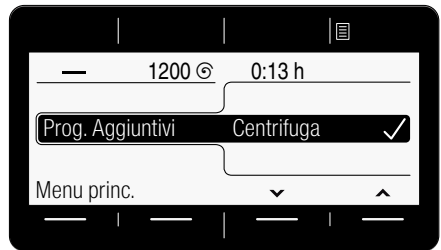

Attendere oppure tornare indietro con il pulsante **Menu princ.**; il programma selezionato viene visualizzato sul display.

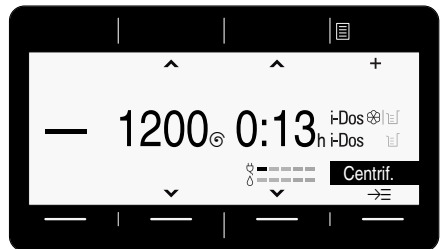

Per modificare il programma premere il pulsante sotto il programma su fondo nero e modificare il programma.

Selezione del dosatore e del grado di dosaggio mediante il tasto i-Dos

Selezionare il tasto **i-Dos**.

Con i tasti sotto a entrambe le frecce di sinistra selezionare il dosatore desiderato, ad es. **i-Dos** .

Con i tasti sotto a entrambe le frecce di destra selezionare il dosatore desiderato, ad es. **medio** per il detersivo. La selezione viene confermata con un segno di spunta.

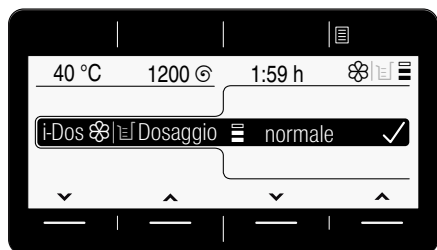

Attendere o tornare al menu principale con il tasto **i-Dos**.

Tasto Opzioni selezionato

e ad es. selezionare l'opzione **Ammollo a fine lavaggi** ():

Con i tasti sotto entrambe le frecce a sinistra, selezionare l'opzione. Selezionare il valore visualizzato con i due pulsanti a destra. Le opzioni selezionate sono attive da subito e vengono visualizzate sul display.



Attendere o tornare al menu principale con il tasto **Opzioni** .

Tasti Impostazioni 3 sec. selezionati

e modificare l'impostazione dell'apparecchio: ad es. volume **Segnale acustico** → *Pagina 56*

Con i tasti sotto entrambe le frecce a sinistra, selezionare l'impostazione. Selezionare il valore visualizzato con i due pulsanti a destra. La selezione è confermata con un segno di spunta.



Attendere o tornare al menu principale con i tasti **Impostazioni 3 sec.** (tenere nuovamente premuto).



Bucato

Preparare il bucato

Attenzione!

Danni all'apparecchio/danni ai tessuti

Corpi estranei (es. monete, clips, spille, chiodi) possono danneggiare i capi o i componenti della lavatrice.

Attenersi alle seguenti indicazioni nella preparazione del bucato:

- Vuotare le tasche dei capi da lavare.

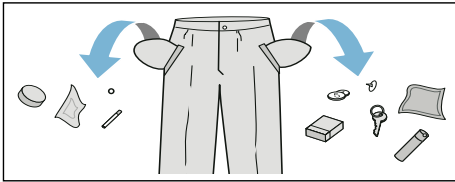

- Attenzione alle parti metalliche (fermagli per carta ecc.); se presenti, rimuoverle.
- Raccogliere i capi delicati in una retina/sacchetto (calze e reggiseni con rinforzi).
- Chiudere le chiusure lampo, abbottonare le federe.
- Spazzolare la sabbia dalle tasche e dai risvolti.
- Rimuovere le rotelline di sostegno delle tende oppure legarle in una rete/sacchetto.

Dividere il bucato

Suddividere il bucato secondo le indicazioni del produttore per la cura dei capi riportate sull'etichetta in base a:

- Tipo di tessuto/materiale
- Colore

Avvertenza: Il bucato può perdere colore. Lavare separatamente i capi bianchi dai capi colorati. Il primo lavaggio di capi colorati nuovi deve essere effettuato separatamente.

- **Grado di sporco**
Suddividere i capi in base al grado di sporco.
Alcuni esempi sui gradi di sporco si trovano → *Pagina 30*
 - **sporco leggero:** non effettuare il prelavaggio, event. selezionare l'impostazione **turboWash**
 - **normale**
 - **molto sporco:** inserire un minor numero di capi, selezionare un programma con prelavaggio
 - **Macchie:** rimuovere/pretrattare le macchie finché sono ancora recenti. Quindi detergere senza strofinare con lisciva di sapone. Infine lavare il bucato con il programma corrispondente. Talvolta le macchie ostinate/secche possono essere rimosse soltanto dopo più lavaggi.
- Simboli sull'etichetta
Avvertenza: Le cifre indicano la temperatura massima di lavaggio.



adatto a lavaggio normale; ad es. programma Baumwolle (Cotone)



adatto a lavaggio delicato; ad es. programma Pflegeleicht (Sintetici)



adatto a lavaggio estremamente delicato; ad es. programma Fein/Seide (Delicati/Seta)



si addice al lavaggio a mano; per es. programma Wolle (Lana).



Non lavare la biancheria nella lavatrice.

Detersivo

Corretta scelta del detersivo

Per la corretta scelta del detersivo, della temperatura e del trattamento di lavaggio è determinante il simbolo di trattamento. → vedere anche www.sartex.ch

Su www.cleanright.eu si trova un gran numero di altre informazioni su detersivi, additivi e detergenti per l'uso domestico.

- **Detersivo universale con sbiancanti ottici**
adatto per biancheria bianca lavabile a 90° in lino o cotone
Programma: Cotone / a freddo - max. 90 °C
- **Detersivo per capi colorati senza candeggiante e sbiancanti ottici**
adatto per biancheria colorata in lino o cotone
Programma: Cotone / a freddo - max. 60°C
- **Detersivo per capi delicati/colorati senza sbiancanti ottici**
adatto per biancheria colorata in fibre facili da trattare, fibre sintetiche
Programma: Sintetici / a freddo - max. 60°C
- **Detersivo per capi delicati**
adatto per tessuti pregiati delicati, seta o viscosa
Programma: Delicati/Seta / a freddo - max. 40°C
- **Detersivo per lana**
adatto per la lana
Programma: Lana / a freddo - max. 40°C

Risparmiare energia e detersivo

Con biancheria poco sporca o normalmente sporca si possono risparmiare energia (riduzione della temperatura di lavaggio) e detersivo.

Risparmio	Grado di sporco/avvertenza
Temperatura ridotta e quantità di detersivo secondo dosaggio consigliato. 	leggero Nessuna macchia di sporco riconoscibile. I capi d'abbigliamento hanno assorbito l'odore del corpo, ad es.: <ul style="list-style-type: none"> ■ capi sportivi/estivi leggeri (indossati per poche ore) ■ T-Shirt, camicie, camicette, (indossate per 1 giornata) ■ lenzuola e asciugamani degli ospiti (usati 1 giorno)
	normale Sporco visibile o si riconoscono piccole macchie leggere, ad es.: <ul style="list-style-type: none"> ■ T-Shirt, camicie, camicette (sporche di sudore, indossate più volte) ■ asciugamani, lenzuola (usati per 1 settimana)
Temperatura secondo l'etichetta del capo e quantità di detersivo secondo dosaggio consigliato/grado di sporco 'molto sporco'	molto sporco Sporco e/o macchie evidenti ad es. strofinacci per stoviglie, biancheria per neonati, abbigliamento professionale































Avvertenza: Nel dosaggio di tutti i detersivi, coadiuvanti, additivi e detergenti osservare scrupolosamente le istruzioni generali e le istruzioni del produttore. → *Pagina 44*

Tabella dei programmi







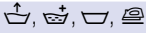

Programmi sul selettore programmi

Programma/Tipo di biancheria/Avvertenze	Impostazioni
Nome del programma Breve spiegazione del programma o per quali indumenti è idoneo.	Carico max. selezionabile Temperatura; (☹ = freddo) selezionabile Velocità di centrifuga ; 0 = nessuna centrifuga, solo scarico acqua Impostazioni di programma selezionabili* Possibile dosaggio automatico: ■ di un detersivo liquido (⌚) e ■ di un ammorbidente (⊗) selezionabile/deselezionabile ✓, non selezionabile -
Cotone indumenti resistenti, indumenti molto resistenti di cotone oppure lino Avvertenze <ul style="list-style-type: none"> ■ Con l'impostazione ecoWash (☹) la temperatura di lavaggio è inferiore rispetto alla temperatura selezionata. Se si desidera in particolare raggiungere la temperatura della liscivia utilizzare il programma senza impostazione ecoWash (☹) oppure utilizzare una temperatura maggiore. ■ Con l'impostazione turboWash (⊗) adatto come programma breve per biancheria poco sporca. 	max. 9 kg/5*** kg ☹ - 90 °C 0 - 1600** giri/min ☹, ⊗, ☹, ☹, ☹, ☹, ☹, ☹, ☹, ☹ Detersivo ✓, Ammorbidente ✓
Cotone Eco (◁) Indumenti resistenti, indumenti molto resistenti di cotone oppure lino; Lavaggio a risparmio energetico grazie alla riduzione della temperatura con risultato di lavaggio paragonabile al programma Cotone . Avvertenza: . Per motivi di risparmio energetico, la temperatura di lavaggio effettiva può differire dalla temperatura del programma indicata, l'efficacia del lavaggio corrisponde alla temperatura selezionata.	max. 9 kg ☹ - 90 °C 0 - 1600** giri/min ☹, ☹, ☹, ☹, ☹, ☹, ☹, ☹ Detersivo ✓, Ammorbidente ✓
* I programmi e le impostazioni di programma aggiuntivi dipendono dal modello. I programmi/Le impostazioni a disposizione possono essere selezionati o direttamente sul pannello di comando o tra i programmi ... Altro oppure Opzioni (⊞). ** max. La velocità di centrifuga dipende dal modello e dal programma *** carico ridotto con impostazione turboWash (⊗)	

Programma/Tipo di biancheria/Avvertenze	Impostazioni
Sintetici Indumenti in fibra sintetica o mista	max. 4 kg - 60 °C 0 - 1200** giri/min Detersivo ✓, Ammorbidente ✓
Mix Carico misto costituito da indumenti in cotone e fibra sintetica	max. 4 kg - 40 °C 0 - 1600** giri/min Detersivo ✓, Ammorbidente ✓
Delicati / Seta Indumenti lavabili delicati per es. di seta, raso, tessuti sintetici o misti (ad es. camicette di seta, sciarpe di seta) Avvertenza: . Usare detersivo idoneo per biancheria lavabile in lavatrice e per capi delicati o seta.	max. 2 kg - 40 °C 0 - 800** giri/min Detersivo ✓, Ammorbidente ✓
Lana Indumenti lavabili a mano oppure in lavatrice di lana o misto lana; Programma di lavaggio particolarmente delicato per evitare il restringimento della biancheria, pause del programma più lunghe (gli indumenti restano in ammollo in acqua e detersivo) Avvertenze <ul style="list-style-type: none"> ■ La lana è un prodotto di origine animale ad es.: angora, alpaca, lama, pecora. ■ Utilizzare un detersivo per lavatrice adatto per la lana. 	max. 2 kg - 40 °C 0 - 800** giri/min Detersivo -, ammorbidente ✓
igiene indumenti resistenti di cotone o lino Avvertenza: . Particolarmente indicato per esigenze igieniche elevate o per pelli molto sensibili grazie a lavaggi più prolungati a una temperatura definita, un livello dell'acqua più elevato e un risciacquo più lungo.	max. 6,5 kg - 60 °C 0 - 1600** giri/min Detersivo ✓, Ammorbidente ✓
* I programmi e le impostazioni di programma aggiuntivi dipendono dal modello. I programmi/Le impostazioni a disposizione possono essere selezionati o direttamente sul pannello di comando o tra i programmi ... Altro oppure Opzioni .	
** max. La velocità di centrifuga dipende dal modello e dal programma	
*** carico ridotto con impostazione turboWash	

Programma/Tipo di biancheria/Avvertenze	Impostazioni
<p>speed 15'/30' *</p> <p>Programma extra rapido di ca. 15/30 minuti, idoneo per piccoli carichi di biancheria poco sporca</p> <p>Avvertenza: . Con l'impostazione turboWash  viene eseguito il programma speed 15'.</p>	<p>max. 2/3,5 kg</p> <p> - 40 °C</p> <p>0 - 1200** giri/min</p> <p>, </p> <p>Detersivo ✓, Ammorbidente ✓</p>
<p>speed 15' *</p> <p>Programma extra rapido di ca. 15 minuti, idoneo per piccoli carichi di biancheria poco sporca</p>	<p>max. 2 kg</p> <p> - 40 °C</p> <p>0 - 1200** giri/min</p> <p>, </p> <p>Detersivo ✓, Ammorbidente ✓</p>
<p>capiScuri</p> <p>Capi scuri in cotone e capi sintetici scuri; Lavare gli indumenti al rovescio.</p>	<p>max. 3,5 kg</p> <p> - 40 °C</p> <p>0 - 1200** giri/min</p> <p>, , , , , , </p> <p>Detersivo ✓, Ammorbidente ✓</p>
<p>Outdoor *</p> <p>Lavaggio di abbigliamento impermeabile e outdoor con membrana impermeabile di rivestimento e indumenti idrorepellenti</p> <p>Avvertenze</p> <ul style="list-style-type: none"> ■ Usare detersivo idoneo per biancheria lavabile in lavatrice, dosaggio secondo le istruzioni del produttore nello scomparto II. ■ La biancheria non deve essere trattata con ammorbidente. ■ Prima del lavaggio pulire con cura il cassetto detersivo (scomparti manuali) da residui di ammorbidente. 	<p>max. 2 kg</p> <p> - 40 °C</p> <p>0 - 800** giri/min</p> <p>, , , , , </p> <p>Detersivo -, ammorbidente -</p>
<p>Lavaggio notturno *</p> <p>programma di lavaggio particolarmente silenzioso per il lavaggio durante la notte, adatto per indumenti di cotone, lino, fibra sintetica o tessuto misto</p> <p>Avvertenze</p> <ul style="list-style-type: none"> ■ Segnale Fine disattivato, ■ velocità di centrifuga finale ridotta preimpostata e tempo di lavaggio rapido 	<p>max. 4 kg</p> <p> - 40 °C</p> <p>0 - 1600** giri/min</p> <p>, , , , , </p> <p>Detersivo ✓, Ammorbidente ✓</p>
<p>* I programmi e le impostazioni di programma aggiuntivi dipendono dal modello. I programmi/Le impostazioni a disposizione possono essere selezionati o direttamente sul pannello di comando o tra i programmi ... Altro oppure Opzioni .</p> <p>** max. La velocità di centrifuga dipende dal modello e dal programma</p> <p>*** carico ridotto con impostazione turboWash </p>	

Programma/Tipo di biancheria/Avvertenze	Impostazioni
<p>Camicie camicie/grembiuli che non si stirano di cotone, lino, tessuti sintetici oppure misti</p> <p>Avvertenze</p> <ul style="list-style-type: none"> ■ Con l'impostazione stiroFacile (☺), le camicie/camicette vengono appese solo appena centrifugate, grondanti. -> Effetto autostiratura ■ Lavare le camicie/camicette in seta/tessuti delicati con il programma Delicati / Seta. 	<p>max. 2 kg</p> <p> - 60 °C</p> <p>0 - 800** giri/min</p> <p> , , , , , , , , </p> <p>Detersivo ✓ , Ammorbidente ✓</p>
<p>Piumini * indumenti, cuscini, coperte lavabili nella lavatrice imbottiti con piume; adatto anche per imbottiture con fibre sintetiche</p> <p>Avvertenza: . Lavare i capi più grandi singolarmente. Usare un detersivo per capi delicati: osservare le istruzioni di lavaggio. Utilizzare una quantità ridotta di detersivo.</p>	<p>max. 2 kg</p> <p> - 60 °C</p> <p>0 - 1200** giri/min</p> <p> , , , , </p> <p>Detersivo -, ammorbidente -</p>
<p>Tende * 3,5 kg di sopratende speciali o 25 - 30 m² di tende leggere</p> <p>Avvertenze</p> <ul style="list-style-type: none"> ■ risciacquo e centrifuga finale ridotti, ■ Per le tende usare un detersivo idoneo per biancheria lavabile in lavatrice. ■ Di fabbrica è preimpostato il tasto Prelavaggio (⏮). Se non si desidera alcun prelavaggio, disattivare il tasto. 	<p>max. 3,5 kg</p> <p> - 40 °C</p> <p>0 - 800** giri/min</p> <p> , , , , , , , , </p> <p>Detersivo ✓ , Ammorbidente ✓</p>
<p>Pulizia cestello Programma per la pulizia e la cura del cestello e del contenitore della soluzione di lavaggio, ad es. prima del primo lavaggio a una temperatura di lavaggio più bassa (40 °C al massimo) oppure in caso di formazione di odori a causa di assenza prolungata. La spia Pulizia cestello lampeggia, se per un periodo prolungato non è stato utilizzato alcun programma a 60 °C o a una temperatura superiore.</p> <p>Avvertenze</p> <ul style="list-style-type: none"> ■ Eseguire il programma per la cura del tamburo senza biancheria. ■ Utilizzare detersivo universale in polvere o un detergente contenente candeggina. Per evitare la formazione di schiuma utilizzare solo la metà della quantità di detersivo consigliata dal produttore. Non utilizzare detersivo per capi in lana o delicati. 	<p>0 kg</p> <p>80, 90 °C</p> <p>1200 giri/min</p> <p></p> <p>Detersivo -, ammorbidente -</p>
<p>* I programmi e le impostazioni di programma aggiuntivi dipendono dal modello. I programmi/Le impostazioni a disposizione possono essere selezionati o direttamente sul pannello di comando o tra i programmi ... Altro oppure Opzioni .</p> <p>** max. La velocità di centrifuga dipende dal modello e dal programma</p> <p>*** carico ridotto con impostazione turboWash </p>	

Programma/Tipo di biancheria/Avvertenze	Impostazioni
Risciacquo * Risciacquo speciale con centrifuga	- - 0 - 1600** giri/min  Detersivo -, ammorbidente ✓
Centrifuga * Centrifuga speciale con numero di giri regolabile.	- - 0 - 1600** giri/min  Detersivo -, ammorbidente -
Scarico acqua * dell'acqua di risciacquo ad es. dopo l'impostazione  (ammollo fine ciclo = senza centrifuga finale)	- - - - Detersivo -, ammorbidente -
Outdoor / idroTextile * Lavaggio con successivo trattamento impregnante di abbigliamento impermeabile e per esterno con membrana di rivestimento impermeabile e di tessuti idrorepellenti.	max. 1 kg  - 40 °C 0 - 800** giri/min  Detersivo -, ammorbidente -
<ol style="list-style-type: none"> 1. Selezionare il programma. 2. Dosare il detersivo speciale per indumenti outdoor nello scomparto . 3. Selezionare il tasto ►II. Il programma si ferma prima dell'ultimo ciclo di risciacquo. Osservare l'avvertenza sul display. 4. Introdurre l'impermeabilizzante (max. 170 ml) nello scomparto . 5. Selezionare il tasto ►II. Post-trattamento della biancheria secondo le istruzioni del produttore. 	
Avvertenze <ul style="list-style-type: none"> ■ Usare detersivo idoneo per biancheria lavabile in lavatrice, dosaggio secondo le istruzioni del produttore: ■ La biancheria non deve essere trattata con ammorbidente. ■ Prima del lavaggio pulire con cura il cassetto detersivo (scomparti manuali) da residui di ammorbidente. 	
* I programmi e le impostazioni di programma aggiuntivi dipendono dal modello. I programmi/Le impostazioni a disposizione possono essere selezionati o direttamente sul pannello di comando o tra i programmi ... Altro oppure Opzioni  .	
** max. La velocità di centrifuga dipende dal modello e dal programma	
*** carico ridotto con impostazione turboWash 	

Programma/Tipo di biancheria/Avvertenze	Impostazioni
Sport / Fitness * Indumenti in microfibra per lo sport e il tempo libero.	max. 2 kg - 40 °C
Avvertenze ■ La biancheria non deve essere trattata con ammorbidente. ■ Prima del lavaggio pulire con cura il cassetto detersivo (scomparti manuali) da residui di ammorbidente.	0 - 800** giri/min , , , , , , , , ,
Automatico * indumenti resistenti. Il grado di sporco e il tipo di biancheria vengono rilevati automaticamente e il processo di lavaggio e il dosaggio intelligente vengono adeguati in modo ottimale.	max. 6 kg 40 °C 1400** giri/min , ,
Automatico delicato * trattamento delicato della biancheria; Il grado di sporco e il tipo di biancheria vengono rilevati automaticamente e il processo di lavaggio e il dosaggio intelligente vengono adeguati in modo ottimale.	max. 3,5 kg 30 °C 1000** giri/min , ,
Automatico intensivo * trattamento intensivo della biancheria; Il grado di sporco e il tipo di biancheria vengono rilevati automaticamente e il processo di lavaggio e il dosaggio intelligente vengono adeguati in modo ottimale.	max. 6 kg 60 °C 1400** giri/min , ,
* I programmi e le impostazioni di programma aggiuntivi dipendono dal modello. I programmi/Le impostazioni a disposizione possono essere selezionati o direttamente sul pannello di comando o tra i programmi ... Altro oppure Opzioni . ** max. La velocità di centrifuga dipende dal modello e dal programma *** carico ridotto con impostazione turboWash	

Inamidare

Avvertenza: La biancheria non deve essere stata trattata con ammorbidente.

1. Accendere l'apparecchio.
2. Selezionare il programma **Risciacquo**.
3. Aggiungere l'amido fluido nello scomparto (pulirlo prima, se necessario) quantità secondo le indicazioni del produttore.

4. Selezionare il tasto ►II.

Tingere/Decolorare

Colorare solo in quantità adatte all'uso domestico. Il sale può intaccare l'acciaio. Attenersi alle indicazioni del produttore di coloranti.

Non decolorare il bucato nella lavatrice!

P+ Impostazioni del programma

Le preimpostazioni del programma vengono visualizzate sul menu principale dopo aver selezionato il programma.

Display → *Pagina 27*

È possibile modificare le preimpostazioni:

- Temperatura, Velocità di centrifuga e Fine frafinché le frecce sul menu principale vengono visualizzate e/o
- le impostazioni iDos , → *Pagina 38*

È disponibile una panoramica di tutte le impostazioni di programma selezionabili a seconda del programma
→ *Pagina 31*.

Temperatura

A seconda dell'avanzamento del programma, è possibile modificare la temperatura impostata sia prima dell'avvio del programma, sia a programma avviato.

La massima temperatura impostabile dipende dal programma scelto.

Velocità di centrifuga

(Centrifuga)

È possibile modificare la velocità di centrifuga (in giri/minuto) sia prima dell'avvio del programma, sia a programma avviato.

Il numero massimo di giri che è possibile impostare dipende dal programma scelto e dal modello utilizzato.

Impostazione 0: nessuna centrifuga, l'acqua viene soltanto scaricata. La biancheria rimane bagnata nel cestello, ad es. per la biancheria che non si deve centrifugare.

Fine fra

Dopo la selezione del programma, sul menu principale viene visualizzata la durata del programma.

Prima dell'avvio del programma si può prestabilire la fine del programma in intervalli di un'ora (h=ora) fino a un massimo di 24 h.

Dopo l'avvio del programma viene visualizzato il numero delle ore desiderato ad es. **8h** e viene eseguito un conto alla rovescia sino a quando il programma di lavaggio avrà inizio. Segue poi la visualizzazione della durata del programma.

Avvertenza: La durata del programma viene regolata automaticamente durante il corso del programma. Le modifiche sia delle preimpostazioni e delle impostazioni del programma che delle opzioni, del sistema di rilevamento della schiuma, dello squilibrio, del carico e del grado di sporco, potrebbero comportare dei cambiamenti della durata del programma.

Dopo l'avvio del programma, durante il conto alla rovescia del numero di ore selezionato in precedenza, il numero di ore può essere modificato come segue:

1. Selezionare il tasto ►||.
2. Con il tasto **Fine fra** modificare il numero delle ore.
3. Selezionare il tasto ►||.

Dopo l'avvio del programma, mentre scorre la durata del programma, è possibile, in caso di necessità, aggiungere o estrarre il bucato.

→ *Pagina 45*

Impostazioni i-Dos

La lavatrice è dotata di un sistema di dosaggio intelligente per il detersivo liquido e l'ammorbidente (oppure detersivo con impostazione **Contenuto**





del serbatoio: detersivo

→ *Pagina 56*).

Nella maggior parte dei programmi della lavatrice, il dosaggio del detersivo e dell'ammorbidente avviene automaticamente.





Dopo lo spegnimento dell'apparecchio le impostazioni i-Dos vengono mantenute in memoria.

Di fabbrica è preimpostato per:

- i-Dos  : 
Detersivo per biancheria poco sporca
- i-Dos   : 
Ammorbidente per biancheria con sporco normale

i-Dos per il detersivo

Dosaggi





-  alto: biancheria particolarmente sporca o macchiata
-  normale: biancheria con sporco normale
-  basso: biancheria poco sporca
-  selezionato dosaggio automatico, dosaggio manuale → *Pagina 50*

Prima dell'avvio del programma di lavaggio è possibile modificare le impostazioni per il dosaggio automatico del detersivo. Le indicazioni in merito ai gradi di sporco si trovano a

→ *Pagina 30*

i-Dos per l'ammorbidente

Dosaggi

-  alto: biancheria particolarmente morbida
-  normale: biancheria normalmente morbida
-  basso: biancheria poco morbida
-  selezionato dosaggio automatico

A seconda dell'avanzamento del programma è possibile modificare le impostazioni per il dosaggio automatico dell'ammorbidente.

P+ Impostazioni di programma/ opzioni aggiuntive (* a seconda del modello)

Le impostazioni/opzioni a disposizione dipendono dal modello.

È possibile selezionare diverse impostazioni/opzioni in funzione del programma selezionato, per adattare ancora meglio il processo di lavaggio al carico di biancheria.

Le impostazioni possono essere cambiate:

- mediante il tasto corrispondente sul pannello di comando o
- mediante il tasto Opzioni .
→ *Pagina 26*

È disponibile una panoramica di tutte le impostazioni aggiuntive selezionabili a seconda del programma → *Pagina 31*.

turboWash

Per il lavaggio in breve tempo con risultato di lavaggio paragonabile, al programma selezionato senza impostazione turboWash .

Avvertenza: Non superare il carico massimo.

Panoramica dei programmi
→ *Pagina 31*

ecoWash

Lavaggio a risparmio energetico grazie alla riduzione della temperatura con risultato di lavaggio paragonabile al programma selezionato senza impostazione ecoWash .

Prelavaggio *



()

Impostazioni selezionabili:

attivato - disattivato

Per biancheria molto sporca.



Avvertenze

- Con il **dosaggio intelligente selezionato** il detersivo viene dosato automaticamente per il prelavaggio e il lavaggio principale.
- Per biancheria molto sporca, selezionando un programma con prelavaggio, generalmente il dosaggio-Dos **medio** è sufficiente.
- Con il **dosaggio manuale** dividere il detersivo per prelavaggio e lavaggio principale. Introdurre il detersivo per il prelavaggio nel cestello ed il detersivo per il lavaggio principale nello scomparto  .

Super risciacquo *

()

Impostazioni selezionabili:

-  **+ 1 risciacquo**
-  **+ 2 risciacqui**
-  **+ 3 risciacqui**
- Off**

Risciacqui aggiuntivi per pelli particolarmente sensibili e/o zone in cui l'acqua è molto dolce.

Maggiore durata del programma.

Il numero di cicli di risciacquo effettivamente eseguiti dipende dal numero che ciascun programma ne esegue nella sua impostazione di base.

Aqua Plus *



Impostazioni selezionabili:

attivato - disattivato

livello dell'acqua più alto, trattamento più delicato della biancheria.

stiroFacile *



Impostazioni selezionabili:

attivato - disattivato

Riduce la formazione di sgualciture per mezzo di uno speciale ciclo di centrifuga con successive pause e velocità di centrifuga ridotta.

Avvertenza: Umidità residua della biancheria più alta.

Ammollo *





Impostazioni selezionabili:



attivato - disattivato



Prima del ciclo di lavaggio principale il bucato resta più a lungo nell'acqua, per ammorbidire lo sporco più intenso.

Da utilizzare in caso di sporco particolarmente ostinato.

Dosare il detersivo con i-Dos oppure introdurlo nello scomparto   seguendo le indicazioni del produttore.

Avvertenze

- Introdurre biancheria dello stesso colore.
- Qualora la lavatrice non disponga di tale opzione, è possibile mettere in ammollo come segue:
 1. Selezionare i-Dos oppure dosare il detersivo nello scomparto manuale   seguendo le indicazioni del produttore.

2. Impostare il programma **Cotone 30°C** e selezionare il tasto .
3. Dopo ca. 10 minuti selezionare il tasto . La biancheria resta nella liscivia.
4. Trascorso il tempo di ammollo desiderato, selezionare nuovamente il tasto , se si desidera far proseguire il programma oppure modificare il programma.

Avvertenza: Non è necessario aggiungere detersivo; la liscivia dell'ammollo viene usata per tutto il ciclo di lavaggio.

Ammollo a fine lavaggi *



Impostazioni selezionabili:

attivato - disattivato

Dopo l'ultimo risciacquo la biancheria resta in ammollo. Terminare il programma → *Pagina 46*

Night wash *



Impostazioni selezionabili:

attivato - disattivato

Livelli di rumorosità ridotti grazie allo speciale ritmo di lavaggio, di centrifuga e alla disattivazione dei Segnali acustici. Particolarmente idoneo per lavare durante la notte.

Avvertenza: Umidità residua della biancheria leggermente più alta.

Macchie *



In totale è possibile scegliere tra 16 tipi diversi di macchia.

Tipi di macchina selezionabili:

	Alimenti bimbi
	Sangue
	Uova
	Fragola
	Terra
	Erba
	Caffè
	Cosmetici
	Arancia
	Vino rosso
	Cioccolato
	Sudore
	Calze
	Burro e olio
	Té
	Pomodoro

Disattivato

Non lasciare seccare le macchie.
Rimuovere prima le parti solide.

Selezionare il programma con il tipo di macchia:

1. Selezionare la biancheria come di consueto.
2. Selezionare il programma.
3. Caricare la lavatrice
4. Selezionare il tipo di macchia (a seconda del programma).
5. Avviare il programma.

Per ciascun tipo di macchia, la lavatrice adatta temperatura media di lavaggio, movimento del cestello e tempo di ammollo. Acqua bollente o fredda, trattamento delicato o intensivo della biancheria e ammollo lungo o breve provvedono a uno svolgimento speciale del programma di lavaggio per ogni tipo di macchia. Il risultato: le macchine vengono trattate in modo ottimale.

A titolo esemplificativo viene spiegato il trattamento di due macchie:

Sangue

Il sangue viene prima "sciolto" in acqua fredda, dopo si avvia il programma di lavaggio prescelto.

Uovo

Le particelle d'uovo vengono rimosse mediante ammollo in acqua tiepida, un ciclo di lavaggio selezionato con livello di acqua alto e un ciclo supplementare di risciacquo.

Per le altre macchie sono stati effettuati studi approfonditi e sono state elaborate soluzioni dello stesso tipo.



Utilizzare l'apparecchio

Preparare la lavatrice

Avvertenza: La lavatrice **deve essere installata e collegata in modo appropriato**. Da → *Pagina 14*

1. Inserire la spina di alimentazione.
2. Aprire il rubinetto dell'acqua.
3. Aprire l'oblò di carico.
4. Verificare che il cestello sia stato svuotato completamente. Se necessario svuotarlo. Solo così sono garantiti un rilevamento e una valutazione perfetti del carico immesso. → *Pagina 57*

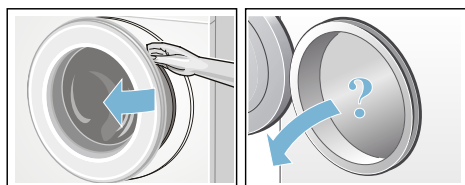



Accensione dell'apparecchio/ Selezione del programma

Premere il tasto . L'apparecchio è acceso.

Sul display appare il logo Siemens e tutte le spie luminose dei programmi sono accese.

Di seguito viene visualizzato sempre il programma preimpostato di fabbrica **Cotone**.

È possibile:

- utilizzare questo programma 
- selezionare un altro programma sul pannello di comando 
- selezionare un programma alla voce ... **Altro**. → *Pagina 27*

Avvertenza: Se la sicurezza bambini è attivata, è necessario disattivarla prima di poter impostare un altro programma.

Sul selettore programmi si accende una spia luminosa e sul campo degli indicatori appare il menu principale con le **preimpostazioni del programma** per il programma selezionato:

- Temperatura,
- velocità di centrifuga
- durata del programma,
- impostazioni i-Dos,
- eventuali impostazioni aggiuntive e
- le indicazioni relative al consumo di acqua ed energia. → *Pagina 13*

Per apparecchi con **illuminazione interna del cestello**:

Il cestello s'illumina dopo l'accensione dell'apparecchio, dopo l'apertura e la chiusura l'oblò di carico e dopo l'avvio del programma. L'illuminazione si spegne automaticamente.

È possibile:

- utilizzare le preimpostazioni del programma e inserire la biancheria → *Pagina 43*,
- o modificare le preimpostazioni del programma e/o selezionare le impostazioni aggiuntive.



Modificare le impostazioni di programma

È possibile utilizzare o modificare le preimpostazioni per questo ciclo di lavaggio.

A tal fine, selezionare più volte il tasto corrispondente fino a quando non viene visualizzata l'impostazione desiderata. → *Pagina 37*

Avvertenza: Con la pressione prolungata del tasto i valori di impostazione scorrono automaticamente in ordine sequenziale.

Le impostazioni non necessitano di conferma per attivarsi.



Dopo lo spegnimento dell'apparecchio le impostazioni i-Dos per   e  vengono mantenute. In caso di nuova selezione tutte le altre impostazioni non vengono mantenute e devono essere impostate di nuovo.

Preimpostazioni del programma
→ *Pagina 31*

Selezionare impostazioni di programma aggiuntive

Attraverso la scelta di impostazioni/opzioni aggiuntive è possibile adattare il lavaggio in modo ottimale al proprio carico di biancheria.

Le impostazioni possono essere selezionate o deselectionate anche a programma avviato. → *Pagina 27*

Le spie dei tasti ecoWash  e turboWash  si illuminano quando l'impostazione è attiva.

Le altre impostazioni vengono visualizzate con un simbolo sul display, quando l'impostazione è attiva.

In caso di regolazioni a temperature maggiori, toccando più a lungo i pulsanti, i valori scorrono più velocemente.

Dopo lo spegnimento della lavatrice le impostazioni non vengono mantenute in memoria.

Impostazioni di programma/opzioni aggiuntive → *Pagina 39*

Introdurre la biancheria nel cestello

Avviso

Pericolo di morte!

I capi di biancheria preventivamente trattati con detersivi contenenti solventi, ad es. smacchiatori o trielina,

dopo l'introduzione nella lavatrice potrebbero provocare un'esplosione. Lavare accuratamente a mano questi capi prima di introdurli nella lavatrice.

Inserire il bucato smistato nel cestello. Sul display appare la videata dell'indicazione del carico per il programma selezionato ad es. per **Sintetici**.

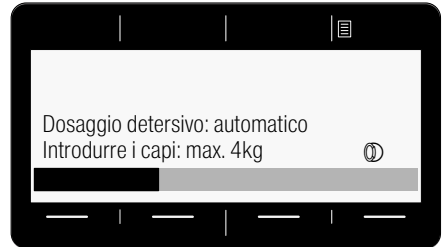

La barra di caricamento si riempie man mano che viene aggiunta la biancheria. Se si supera il carico massimo la barra diventa intermittente. Rispettare la quantità di carico massima indicata. Un carico eccessivo peggiora il risultato di lavaggio e favorisce la formazione di sgualciture.



Avvertenze

- Mescolare capi grandi e piccoli. Capi di biancheria di diverse dimensioni si suddividono meglio durante la centrifuga. Capi di biancheria singoli possono provocare squilibri.
- Attendere finché non viene più visualizzato il logo Siemens prima di introdurre la biancheria.
- La videata di indicazione del carico appare all'apertura dell'oblò di carico o quando si cambia la quantità di biancheria.

Dosare e introdurre il detersivo e l'additivo

Nella maggior parte dei programmi della lavatrice, il dosaggio del detersivo e dell'ammorbidente avviene automaticamente, in questo programma ciò è impostato di fabbrica e può essere modificato. → *Pagina 31*

Oltre al dosaggio intelligente, se necessario, attraverso lo scomparto  possono essere aggiunti additivi di lavaggio (ad es. addolcitore, candeggiante o sale smacchiatore). → *Pagina 50*

Nei programmi, per i quali un dosaggio intelligente non è possibile o è possibile su richiesta (in tal caso disporre il dosaggio intelligente su  (disattivato)) introdurre manualmente il detersivo nello scomparto . → *Pagina 50*

Avvio del programma

Assicurarsi che nessun capo sia rimasto impigliato tra l'oblò di carico e la manichetta in gomma; chiudere l'oblò di carico.

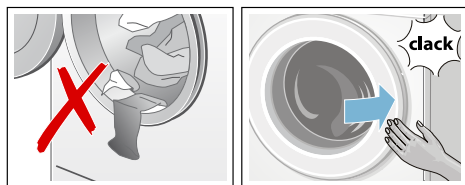

Sul display appare di nuovo il menu principale per il programma selezionato. Per avviare il programma, selezionare il tasto ►II.

Durante il ciclo di lavaggio, lo stato di avanzamento del programma viene visualizzato sul display con una barra. La barra si incrementa in progressione durante il ciclo di lavaggio e informa circa lo stato di avanzamento del programma attuale.

A seconda dell'avanzamento del programma, le frecce indicatrici, vengono visualizzate o nascoste. Queste mostrano le impostazioni e le opzioni del programma, che possono essere cambiate o aggiunte durante l'avanzamento del programma.

Alcuni passi di svolgimento del programma:

- **Riconoscimento carico attivo**
→ *Pagina 57*



- **Prelavaggio, lavaggio, risciacquo, centrifuga, scarico acqua ...**
vengono visualizzati durante i ciclo di lavaggio.

- **Risciacquo suppl.: schiuma**
Avvertenza: Riconoscimento schiuma

Se sul display compare anche il simbolo **Schiuma rilevata**, durante il programma di lavaggio la lavatrice ha rilevato un eccesso di schiuma e, in conseguenza di ciò, ha aggiunto automaticamente uno o più cicli di risciacquo per eliminare la schiuma. Al lavaggio seguente, con lo stesso carico, dosare una minore quantità di detersivo.

- Altre indicazioni → *Pagina 64*

Per impedire modifiche di programma accidentali, attivare la sicurezza bambini.

Sicurezza bambini 3 sec.

La lavatrice può essere bloccata contro la modifica accidentale delle funzioni impostate.

Per l'**attivazione**/la disattivazione selezionare per circa 3 secondi entrambi i tasti **Sicurezza bambini 3 sec.** → *Pagina 26*
Sul display compare  **sicurezza bambini attivata**.

Dopo circa 3 secondi, l'indicatore torna al menu principale.

In caso di sicurezza bambini viene spostato il selettore programma o viene selezionato un tasto, sul display compare  **sicurezza bambini attivata**.

Avvertenze

- La sicurezza bambini può essere attivata in ogni stato dell'apparecchio.
- La sicurezza bambini rimane attiva anche dopo lo spegnimento della lavatrice. Prima della selezione del prossimo programma, disattivare la sicurezza bambini.
- Se l'apparecchio viene spento mentre è in corso un programma e la sicurezza bambini è attiva, al momento della riaccensione il programma riprende il funzionamento.

Aggiungere biancheria

Dopo l'avvio del programma è possibile, in caso di necessità, aggiungere o estrarre il bucato.

Selezionare a tal proposito il tasto ►II.

La spia luminosa del tasto ►II lampeggia e la macchina verifica se è possibile aggiungere il bucato.

Quando sul display compare **Pausa: Oblò sbloccato** è possibile aggiungere il bucato.

Per far proseguire il programma selezionare il tasto ►II. Il programma verrà ripreso automaticamente.

Avvertenze

- Quando si aggiunge il bucato non lasciare aperto l'oblò di carico troppo a lungo: l'acqua che cola dal bucato potrebbe fuoriuscire.
- Se il livello dell'acqua supera il bordo inferiore dell'oblò di carico, la temperatura è molto calda oppure il cestello è in rotazione, l'oblò di carico resta bloccato per motivi di sicurezza e non è possibile aggiungere il bucato. Osservare le avvertenze sul display.
- L'indicazione di carico non è attiva durante l'immissione di biancheria.

Cambio del programma

Nel caso di avvio di un programma errato, è possibile modificare il programma nel modo seguente:

1. Selezionare il tasto ►II.
2. Selezionare un altro programma.
3. Selezionare il tasto ►II. Il nuovo programma comincia dall'inizio.

Interruzione del programma

Nei programmi ad alta temperatura:

1. Selezionare il tasto ►II.
2. Far raffreddare il bucato: selezionare **Risciacquo**.
3. Selezionare il tasto ►II.

Nei programmi a bassa temperatura:

1. Selezionare il tasto ►II.
2. Selezionare **Centrifuga** o **Scarico acqua**.
3. Selezionare il tasto ►II.

Fine programma con Ammollo fine lavaggio

Sul display compaiono:

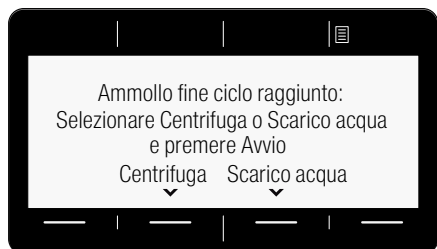

Per proseguire il programma:

- Selezionare il programma **Centrifuga** (eventualmente modificare la velocità di centrifuga) oppure selezionare **Scarico acqua**.
- Selezionare il tasto ►II.

Fine del programma

Sul display compare © **Pronta, estrarre i capi**. La spia del tasto ►II è spenta.

Estrarre il bucato/spegnere l'apparecchio

1. Aprire l'oblò di carico ed estrarre il bucato. Osservare le avvertenze sul display.
2. Premere il tasto ①. L'apparecchio è spento.
3. Chiudere il rubinetto dell'acqua.
Avvertenza: Non è necessario nei modelli con Aqua-Stop.

Avvertenze

- Non dimenticare capi di biancheria nel cestello. Nel lavaggio seguente possono restringersi oppure colorare altri capi.
- Rimuovere dal cestello e dalla manichetta di gomma corpi estranei
– Potenziale formazione di ruggine.

- Asciugare la manichetta di gomma.



Avvertenze



- Lasciare l'oblò di carico e il cassetto detersivo aperti, affinché i residui di umidità possano evaporare.
- Attendere sempre la fine del programma, altrimenti l'apparecchio potrebbe rimanere ancora bloccato. Riaccendere l'apparecchio e attendere lo sbloccaggio.
- Se al termine del programma il display risulta spento, è attiva la modalità di risparmio energetico. Per l'attivazione, selezionare un tasto qualsiasi.

i-DOS
Systema di dosaggio intelligente



Systema di dosaggio intelligente nel cassetto del detersivo

i-Dos Systema di dosaggio intelligente

La lavatrice è dotata di un sistema di dosaggio intelligente per il detersivo liquido e l'ammorbidente.

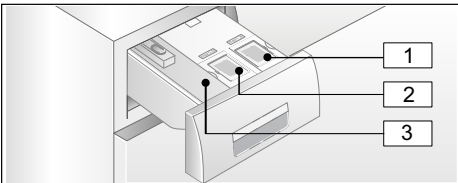
A tal fine oltre al cassetto detersivo sono disponibili dei i-Dos contenitori e  e . Si può scegliere se usare un detersivo liquido e un ammorbidente oppure due detersivi liquidi. Cambio del contenitore → *Pagina 56*



- 1** Contenitore  (1,3 l) per detersivo liquido
- 2** Contenitore  (0,5 l) per ammorbidente (o detersivo cambiando contenitore)
- 3** Scomparto  per dosaggio manuale

Mediante i contenitori i-Dos, quantità ottimali di detersivo/ammorbidente si dosano in funzione della selezione del programma e delle impostazioni.

Messa in funzione/Riempire il serbatoio

Nella scelta del detersivo e dell'ammorbidente seguire le indicazioni del produttore. Consigliamo detersivo liquido scorrevole completo, universale e per capi colorati per tutti i capi colorati lavabili in lavatrice in cotone e sintetici.

Avvertenze

- Utilizzare solo prodotti liquidi scorrevoli la cui aggiunta in un cassetto detersivo è consigliata dal produttore.
- Non mescolare detersivi liquidi diversi. In caso di cambio del detersivo liquido (tipo, produttore, ...) svuotare completamente il serbatoio di dosaggio e pulirlo. → *Pagina 59*
- Non usare prodotti contenenti solventi, prodotti corrosivi o che emettono gas (ad es. candeggiante liquido).
- Non mescolare detersivi e ammorbidenti.
- Non utilizzare prodotti composti e fortemente concentrati.
- Per evitare l'essiccazione non lasciare il coperchio di carico aperto per troppo tempo.

Riempire il serbatoio:

I dosatori nel cassetto del detersivo sono contrassegnati dai relativi coperchi di carico:

-  Detersivo completo/universale
-  Ammorbidente

1. Estrarre il cassetto del detersivo.
2. Aprire il coperchio di carico.
3. Riempire il detersivo/ l'ammorbidente. Riempire il contenitore al massimo fino alla tacca di riferimento **max**.

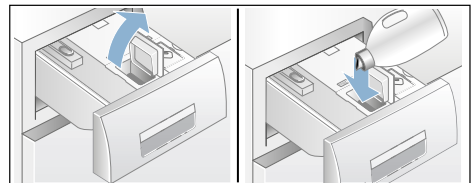

4. Chiudere il coperchio di carico.
5. Richiudere lentamente e completamente il cassetto del detersivo.





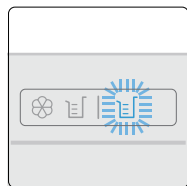

Il cassetto del detersivo completamente chiuso è indicato ad apparecchio acceso da:

- A dosaggio intelligente selezionato, la relativa spia luminosa si accende sulla maniglia del cassetto i-Dos
- Se il dosaggio intelligente non è stato selezionato, l'indicatore lampeggia una volta e dopo si spegne.

Nell'uso quotidiano

Spie luminose sull'impugnatura del cassetto:





- L'indicatore **è acceso**, quando per il relativo contenitore è stato selezionato il dosaggio intelligente:
 -  per il contenitore  (detersivo),
 - Sulla spia  per il contenitore combinato  sullo sfondo si illumina di volta in volta la spia del rispettivo contenuto  per ammorbidente/ per detersivo. → *Pagina 47*
- L'indicatore **lampeggia** se, a dosaggio intelligente selezionato, il livello di riempimento del serbatoio è sceso sotto il minimo.



Selezione ed esclusione del dosaggio intelligente e adeguare il dosaggio:



Il dosaggio intelligente di detersivo e ammorbidente è selezionato all'origine in tutti i programmi consentiti.

Panoramica dei programmi
→ *Pagina 31*

Il dosaggio per il detersivo  è preimpostato su basso (biancheria

poco sporca) e per l'ammorbidente  su medio (biancheria normalmente morbida) e può essere modificato singolarmente per ogni programma.
→ *Pagina 38*

Oltre al dosaggio intelligente, se necessario, attraverso il contenitore   possono essere aggiunti additivi di lavaggio (ad es. sale smacchiatore).
→ *Pagina 50*

Avvertenza: La selezione (attivato/disattivato) e il dosaggio rispettivamente selezionato di i-Dos  e i-Dos  si conservano per ciascun programma fino alla successiva modifica, anche se si spegne la macchina.

Riempire il detersivo/ammorbidente:

L'intermittenza delle relative spie luminose, a dosaggio intelligente selezionato ed un corrispondente avviso sul display, indicano che il livello di riempimento è sceso al di sotto del minimo. Il contenuto basta ancora fino a ca. 3 lavaggi.

Ora in qualsiasi momento può essere aggiunto lo stesso detersivo o ammorbidente. Se si cambia il prodotto/produttore, consigliamo di pulire prima i serbatoi. → *Pagina 59*
Event. adeguare il dosaggio base.

Dosaggio base

I dosaggi base corrispondono a:

- **Per il detersivo** - al dosaggio consigliato dal produttore per sporco normale e alla rispettiva durezza dell'acqua.
- **Per ammorbidente** - al dosaggio consigliato dal produttore per una morbidezza media.

Rilevare questi dati dall'etichetta della confezione del detersivo/ammorbidente o chiedere direttamente al produttore.

Per accertare la durezza dell'acqua disponibile, utilizzare una striscia reattiva per test oppure chiedere alla proprio ente di approvvigionamento idrico.

La mia durezza dell'acqua:



ecco un esempio per il dosaggio di detersivo presente sull'etichetta di una confezione:

Gradi di sporco → Addolcitore ↓	leggero	normale	molto sporco	extra alto
morbido/medio	55 ml	75 ml	120 ml	160 ml
duro/extra duro	75 ml	95 ml	150 ml	180 ml

Impostazione di fabbrica del dosaggio base è stabilita a livello regionale (ad es. per detersivo 75 ml, per ammorbidente 36 ml).

Impostare la quantità di dosaggio base per il detersivo seguendo le informazioni presenti sull'etichetta della relativa confezione. Tenere in considerazione a tal proposito la durezza dell'acqua.

Selezionare la quantità di dosaggio base per l'ammorbidente a seconda della morbidezza desiderata.

La modifica della quantità di dosaggio base agisce ugualmente su tutti e tre i livelli di dosaggio.

Avvertenze

- In caso di detersivi più concentrati ridurre la quantità di dosaggio base.
- Se durante il lavaggio si ripettesse una forte formazione di schiuma, verificare l'impostazione di dosaggio base e il grado di dosaggio. Inoltre alcuni detersivi liquidi possono tendere ad una eccessiva formazione di schiuma. Se sia l'impostazione del dosaggio di base che il grado di dosaggio sono esatti, si consiglia di utilizzare un altro detersivo liquido.



Modifica dei dosaggi base:

Impostazioni dell'apparecchio
→ *Pagina 56*

Contenuto del serbatoio per i-Dos

Invece dell'ammorbidente può essere utilizzato un secondo detersivo liquido nel contenitore i-Dos .

Avvertenze

- In caso si decida di passare i-Dos  da **ammorbidente a detersivo**, per questo contenitore viene impostata una quantità di dosaggio di base come da impostazioni di fabbrica e il dosaggio di questo detersivo resta su **OFF** per tutti i programmi consentiti. Poi servendosi del tasto i-Dos sul display selezionare il dosaggio del detersivo (basso, medio o alto).
- Il contenitore i-Dos  viene disattivato automaticamente, se viene attivato un dosaggio per il detersivo per il contenitore i-Dos . Le impostazioni per questo programma si conservano fino alla seguente modifica.

it Sistema di dosaggio intelligente

- In caso si decida di cambiare i-Dos ❸❶ a **ammorbidente** viene impostata una quantità di dosaggio di base come da impostazioni di fabbrica e il dosaggio resta su NORMALE per tutti i programmi consentiti.
- Il cambio della selezione dei contenuti dei serbatoi richiede una conferma supplementare attraverso il display.

Cambiare contenuto del contenitore:

Impostazioni dell'apparecchio

→ *Pagina 56*

Dosaggio manuale

Oltre al dosaggio intelligente, se necessario, attraverso lo scomparto ❸❶ ❸❷ possono essere aggiunti manualmente additivi di lavaggio (ad es. addolcitore, candeggiante o sale smacchiatore).

Nei programmi, per i quali un dosaggio intelligente non è possibile o è possibile su richiesta (in tal caso disporre il dosaggio intelligente su ❸❸ (disattivato)) introdurre manualmente il detersivo nello scomparto ❸❶ ❸❷.

Avviso

Irritazioni degli occhi e della pelle!

Aprendo il cassetto del detersivo, durante la fase di funzionamento, è possibile che il detersivo/l'additivo venga spruzzato fuori.

Aprire il cassetto con cautela.

Se si entra in contatto con detersivi e additivi, sciacquare abbondantemente gli occhi e la pelle.

In caso di ingestione accidentale, consultare un medico.

Attenzione!

Danni all'apparecchio

Detergenti e prodotti per pretrattare il bucato (es. smacchiatori, spray per il prelavaggio...) possono danneggiare le superfici della lavatrice se entrano in contatto con queste ultime.

Non far entrare in contatto questi prodotti con le superfici della lavatrice. Rimuovere tempestivamente eventuali schizzi e altri residui/gocce con un panno umido.

Avvertenze

- Per il dosaggio di tutti i detersivi, additivi e detergenti osservare attentamente le indicazioni del produttore.
- In caso di dosaggio manuale di detersivo, non dosare detersivo supplementare attraverso il dosaggio intelligente (disporre il dosaggio intelligente su ❸❸ (OFF); questo impedisce l'eccesso di dosaggio e la formazione di schiuma.
- Diluire con acqua ammorbidenti e appretti densi per evitare otturazioni.

Dosare e introdurre il detersivo:

1. Estrarre il cassetto del detersivo.

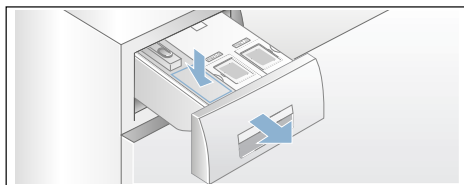

2. Dosare nei rispettivi scomparti ❸❶ ❸❷ secondo:
 - grado di sporco,
 - durezza dell'acqua (informarsi presso il proprio ente di approvvigionamento idrico),
 - quantità di bucato,
 - istruzioni del produttore.
3. Chiudere il cassetto del detersivo.



Home Connect

Questo apparecchio è dotato di connessione Wi-Fi e può essere comandato a distanza con un dispositivo mobile.

Mediante l'app Home Connect è possibile collegarsi a questo apparecchio con un dispositivo mobile ed eseguire le seguenti funzioni:

- impostare e avviare i programmi.
- Adattare e attivare/disattivare le impostazioni di programma.
- Visualizzare lo stato del programma.
- Adattare e attivare/disattivare le impostazioni dell'apparecchio.
- Spegnerne l'apparecchio.

Prima di poter usufruire delle funzioni Home Connect, eseguire i seguenti punti:

1. installare l'app Home Connect sul dispositivo mobile.
2. Registrarsi nell'app Home Connect.
3. Collegare un'unica volta l'apparecchio automaticamente o manualmente alla rete domestica.
4. Collegare l'apparecchio all'app Home Connect.

Le informazioni sull'app sono contenute nella nostra pagina Internet dedicata a Home Connect www.home-connect.com

I servizi Home Connect non sono disponibili in tutti i Paesi. La disponibilità della funzione Home Connect dipende dalla disponibilità dei servizi Home Connect nel proprio Paese. Ulteriori informazioni al riguardo sono disponibili su: www.home-connect.com

Avvertenze

- Osservare le avvertenze di sicurezza delle presenti istruzioni per l'uso e accertarsi che vengano rispettate anche quando l'apparecchio viene utilizzato mediante l'app Home Connect e non si è in casa. Osservare anche le avvertenze presenti nell'app Home Connect.
- Se l'apparecchio viene utilizzato, non è possibile apportare modifiche in parallelo mediante l'app Home Connect. Le modifiche all'apparecchio vengono però rese visibili nell'app Home Connect.

Richiamare il menu Home Connect

Nel menu Home Connect è possibile creare e controllare i collegamenti alla rete, ripristinare le impostazioni di rete, attivare/disattivare il Wi-Fi e trovare altre funzioni Home Connect.

1. Accendere l'apparecchio.
2. Premere su **Remote Start**  e tenere premuto almeno per 3 secondi.

Sul display compare: **Registr. rete auto.** Questo è il menu Home Connect.

Avvertenza: Premere brevemente su **Remote Start** , per uscire dal menu Home Connect.

Collegare alla rete domestica e all'app Home Connect

Collegare l'apparecchio una volta **automaticamente** o **manualmente** alla rete domestica.

Avvertenze

- Se il router della vostra rete domestica dispone di una funzione WPS è possibile collegare automaticamente l'apparecchio con la rete domestica.
- Se il vostro router non dispone della funzione WPS è necessario collegare manualmente l'apparecchio alla rete domestica.

In seguito è necessario collegarsi con la app Home Connect.

Avvertenza: Per collegare l'apparecchio alla rete domestica, sull'apparecchio deve essere attivato **Wi-Fi**. Il produttore disattiva **Wi-Fi** sull'apparecchio che si attiva automaticamente quando l'apparecchio viene collegato alla rete domestica.

Connessione automatica alla rete domestica

Passo 2.1

Accertarsi di essere nel menu Home Connect. → *Pagina 51*

1. Premere su **collegare**.

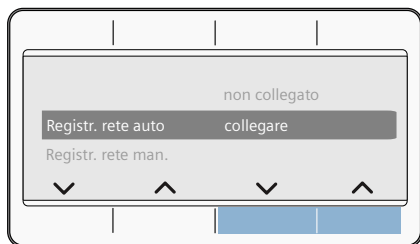

L'apparecchio tenta ora di collegarsi alla rete domestica. Sul display lampeggia .

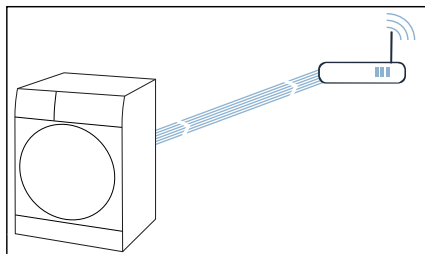

2. Entro 2 minuti attivare la funzione WPS sul router della rete domestica. Se il collegamento dell'apparecchio alla rete domestica è avvenuto, sul display compare **collegato** ✓ e  si accende a luce permanente.

Avvertenza: Se non è stato possibile creare un collegamento, controllare se l'apparecchio rientra nella copertura della rete domestica. Ripetere la procedura per il collegamento automatico o eseguire il collegamento manuale.

Connessione manuale alla rete domestica

Passo 2.2

Accertarsi di essere nel menu Home Connect. → *Pagina 51*

Assicurarsi di aprire e accedere all'applicazione Home Connect.

1. Premere su **Registr. rete man..**
2. Premere su **collegare**.

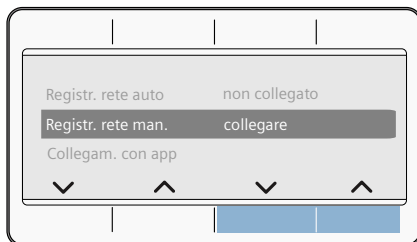

L'apparecchio crea ora una propria rete WLAN con il nome (SSID) **HomeConnect**.

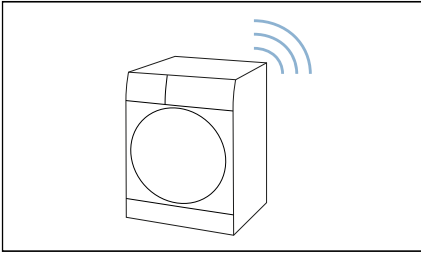

3. Nel dispositivo mobile richiamare le impostazioni WLAN.
4. Collegare il dispositivo mobile con la rete WLAN **HomeConnect** e immettere la password WLAN (key) **HomeConnect**.

Il dispositivo mobile si collega ora con l'apparecchio. Il processo di collegamento può durare fino a 60 secondi.

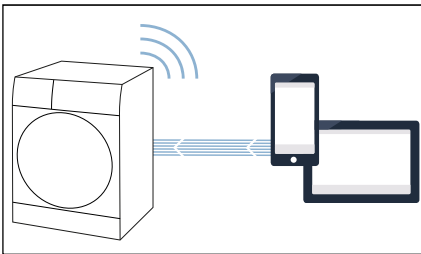

5. Una volta stabilita la connessione, aprire l'app Home Connect sul dispositivo mobile.
6. Nell'applicazione Home Connect, immettere il nome della rete (SSID) e la password (key) **della rete domestica**.
7. Seguire gli ultimi passaggi nell'app Home Connect per collegare l'apparecchio.

Se il collegamento dell'apparecchio alla rete domestica è avvenuto, sul display compare **collegato** ✓ e  si accende a luce permanente.

Avvertenza: Se non è stato possibile creare un collegamento, controllare se l'apparecchio rientra nella copertura della rete domestica. Ripetere il collegamento manuale.

Collegamento all'app Home Connect

Passo 3

Se l'apparecchio è già stato collegato alla rete domestica, è possibile collegarsi all'app Home Connect.

Accertarsi di essere nel menu Home Connect. → *Pagina 51*

Assicurarsi di aprire e accedere all'applicazione Home Connect.

1. Premere su **Collegam. con app**.
2. Premere su **Collegare app**.

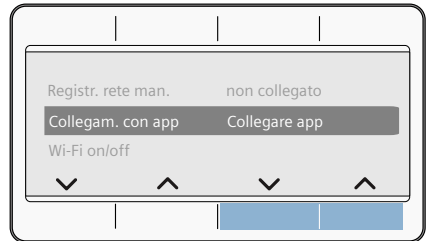

L'apparecchio tenta ora di collegarsi all'app Home Connect.

3. Seguire le ultime fasi dell'applicazione Home Connect quando lo strumento viene visualizzato nell'applicazione.

Avvertenza: Se non è possibile creare un collegamento, controllare se il dispositivo mobile rientra nella copertura della rete domestica o se è già collegato con la rete. Ripetere il collegamento all'app Home Connect.

Attivazione/disattivazione del Wi-Fi

Se l'apparecchio è già collegato alla rete domestica è possibile attivare o disattivare il **Wi-Fi** sull'apparecchio.

Accertarsi di essere nel menu Home Connect. → *Pagina 51*

1. Premere su **Wi-Fi on/off**.
2. premere su **attivato** o **disattivato**.

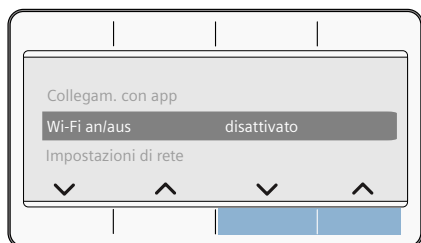

Avvertenze

- Se si collega l'apparecchio con la rete domestica, il Wi-Fi sarà attivato automaticamente.
- Se il Wi-Fi è attivato, l'apparecchio non si spegne automaticamente.
- Se il Wi-Fi sull'apparecchio è spento, non è possibile né l'avvio a distanza né il comando a distanza dell'apparecchio mediante l'app Home Connect.
- Se il Wi-Fi viene spento e se prima l'apparecchio era collegato con la rete domestica, durante la riaccensione del Wi-Fi il collegamento viene creato automaticamente.
- Se si attiva questa funzione, il consumo d'energia aumenta rispetto ai valori indicati all'interno della tabella dei valori di consumo.

Ripristino delle impostazioni di rete

È possibile ripristinare tutte le impostazioni di rete.

Accertarsi di essere nel menu Home Connect. → *Pagina 51*

1. Premere su **Impostazioni di rete**.
2. Premere su **Ripristino**.

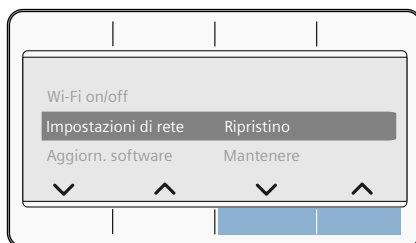

Avvertenza: Se si desidera utilizzare di nuovo l'apparecchio con l'app Home Connect, è necessario ricollegarlo alla rete domestica e all'app Home Connect.

Aggiornamento software

È possibile aggiornare il software Home Connect sull'apparecchio. Non appena è disponibile un aggiornamento del software, sul display compare un avviso: **Aggiorn. software**

Installare l'aggiornamento direttamente dall'**avviso sul display** oppure **manualmente** come indicato di seguito:

Accertarsi di essere nel menu Home Connect. → *Pagina 51*

1. Premere su **Aggiorn. software**.
2. Premere su **installare**.

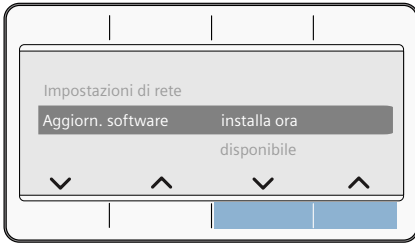

Avvertenza: L'aggiornamento del software può durare alcuni minuti. Non spegnere l'apparecchio durante l'aggiornamento.

Avvertenza: Se non è disponibile alcun nuovo aggiornamento software, compare sul display **non disponibile**

Avvertenze sulla tutela dei dati

Con il primo collegamento dell'apparecchio alla rete WLAN, connessa a Internet, l'apparecchio trasmette le seguenti categorie di dati al server Home Connect (prima registrazione):

- Chiaro riconoscimento dell'apparecchio (che consiste nelle chiavi dell'apparecchio e nell'indirizzo MAC del modulo di comunicazione Wi-Fi installato).
- Certificazione di sicurezza del modulo di comunicazione Wi-Fi (per la messa in sicurezza delle informazioni del collegamento).
- La versione attuale del software e dell'hardware dell'elettrodomestico.
- Stato di un eventuale ritorno alle impostazioni di fabbrica.

Questa prima registrazione prepara l'impiego alle funzionalità Home Connect ed è necessaria soltanto al momento in cui desideriamo sfruttare per prima le funzionalità Home Connect.

Avvertenza: Le funzionalità Home Connect possono essere utilizzate solo in presenza di un collegamento con l'app Home Connect. Le informazioni sulla tutela dei dati possono essere richiamate nell'app Home Connect.

Dichiarazione di conformità

Con la presente BSH Hausgeräte GmbH dichiara che l'apparecchio con funzionalità Home Connect è in conformità con i requisiti fondamentali e le disposizioni relative alla direttiva 2014/53/EU.

La dichiarazione di conformità dettagliata RED è consultabile su Internet, sul sito www.siemens-home.bsh-group.com, alla pagina del prodotto nei documenti supplementari.



2,4 GHz di banda: 100 mW max.



Impostazioni dell'apparecchio

È possibile modificare le seguenti impostazioni dell'apparecchio:

Impostazioni selezionabili:

- **Segnale Fine**
disattivato – basso – medio – alto – molto alto
Adattare il volume del segnale acustico.
- **Tono tasti**
disattivato – basso – medio – alto – molto alto
Scegliere il volume dei segnali dei pulsanti.
- **Spegnimento automatico dell'apparecchio**
dopo 15 – 30 – 60 min. – disattivato
L'apparecchio si spegne automaticamente dopo ... min. (= 0 kWh di consumo energetico); per accendere premere il pulsante dell'interruttore principale ①.
Avvertenza: Se avete attivato il Wi-Fi, lo spegnimento automatico è impostato su **mai**.
- **Lingua**
Italiano
Inglese
...
Cambiare la lingua visualizzata.
- **Avviso pulizia cestello**
attivato – disattivato
Questa avvertenza serve per ricordare di eseguire il programma per la pulizia cestello.
- **Contenuto del serbatoio:**
i-Dos ☞ Base
Ammorbidente - detersivo
Scegliere/cambiare il contenuto del serbatoio.

- **Dosaggio base:**
i-Dos ☞ Base
10 ml – 200 ml
Regolare il dosaggio base, a seconda del suggerimento del produttore di detersivo/ammorbidente.
- **Dosaggio base:**
i-Dos ☞ Base
10 ml – 200 ml
Regolare il dosaggio base, a seconda del suggerimento del produttore di detersivo.

Per modificare le impostazioni dell'apparecchio tenere premuti entrambi i tasti **Impostazioni 3 sec.** per ca. 3 secondi. → *Pagina 28*

Avvertenze

- Dopo lo spegnimento le impostazioni vengono mantenute.
- Toccando più a lungo i pulsanti, le impostazioni scorrono automaticamente.



Analisi sensoriale

Automatismo quantità

A seconda del tipo di indumento e del carico di biancheria, per ogni programma il dispositivo di regolazione automatica della quantità adegua in modo ottimale il consumo di acqua e la durata del programma.

Controllo antisbilanciamento

Il sistema automatico di controllo dello sbilanciamento del carico di biancheria, con una fase di redistribuzione del carico, rilancia la centrifuga.

Nel caso in cui, causa la distribuzione del carico della biancheria, permanga lo sbilanciamento, per motivi di sicurezza la velocità di centrifuga viene ridotta o il ciclo di centrifuga non viene eseguito.

Avvertenza: Introdurre nel castello capi piccoli e grandi. → *Pagina 43*,
→ *Pagina 65*

Aqua sensor

a seconda del programma e del modello

Durante il risciacquo l'Aqua sensor controlla il grado di torbidità (causata da sporco e residui di detersivo) dell'acqua di risciacquo. In funzione della torbidità dell'acqua, vengono stabiliti la durata e il numero dei cicli di risciacquo.

Sensore di carico/Indicatore di carico

Ad obbligo di carico aperto, il sensore di carico riconosce il grado di riempimento della lavatrice. Questo viene visualizzato sul display da una barra che incrementa in progressione.

Avvertenza: Affinché il sensore di carico possa rilevare completamente la quantità di biancheria, prima dell'accensione della lavatrice il cestello deve essere vuoto.

Consigli per il dosaggio

Il dosaggio del detersivo consigliato è indicato in %, in funzione del programma selezionato e dal carico rilevato. Il valore in % si riferisce ai consigli del produttore di detersivo.

Avvertenza: Rispettando il dosaggio consigliato si tutela l'ambiente e si risparmia detersivo.



Pulizia e manutenzione

Avviso

Pericolo di morte!

Rischio di folgorazione in caso di contatto con componenti sotto tensione. Spegner e l'apparecchio e staccare la spina di alimentazione.

Avviso

Pericolo di intossicazione!

Detergenti contenenti solventi, come la trielina, possono generare vapori tossici.

Non utilizzare detergenti contenenti solventi.

Attenzione!

Danni all'apparecchio

Detergenti contenenti solventi, come la trielina, possono danneggiare i componenti e le superfici della macchina.

Non utilizzare detergenti contenenti solventi.

Così si previene la formazione di biofilm e di cattivi odori:

Avvertenze

- Provvedere a una buona ventilazione del luogo di installazione della lavatrice.
- Lasciare leggermente aperti l'oblò di carico e la vaschetta detersivo quando la lavatrice non viene utilizzata.
- Di tanto in tanto eseguire un lavaggio con il programma **Cotone 60 °C** utilizzando un detersivo universale in polvere.

Corpo della macchina/ Pannello comandi

- Strofinare l'apparecchio e il pannello comandi con un panno morbido inumidito.
- Rimuovere subito eventuali residui di detersivo.
- È vietato l'utilizzo di idropultrici.

Cestello

Utilizzare detergenti senza cloro, non utilizzare lana d'acciaio.

Se si formano odori nella lavatrice o per pulire il cestello eseguire il programma **Pulizia cestello 90 °C** senza introdurre biancheria. Utilizzare il detersivo universale in polvere.

Decalcificazione

Se il detersivo viene dosato correttamente, non è necessario utilizzare prodotti anticalcare. In caso di necessità, procedere secondo le indicazioni del produttore dell'anticalcare. Idonei prodotti anticalcare possono essere acquistati attraverso il nostro sito Internet o tramite il servizio assistenza clienti.

→ *Pagina 68*

Cassetto detersivo e relativo alloggiamento i-Dos

1. Svuotare i serbatoi:

I serbatoi dispongono nella parte anteriore aperture per lo svuotamento. Per lo scarico rimuovere prima l'impugnatura del cassetto, come illustrato:

a) Estrarre il cassetto detersivo.

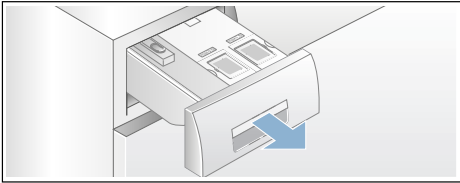

b) Tirare leggermente verso di sé la leva di sblocco (A) dietro all'impugnatura del cassetto (in basso al centro) e nello stesso tempo estrarre l'impugnatura del cassetto sbloccata (B) tirandola verso l'alto.

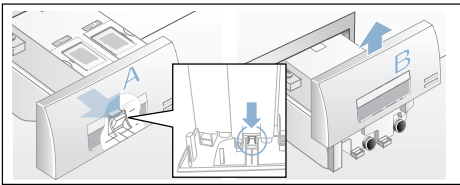

c) Per svuotare il serbatoio, tirare con cautela il rispettivo tappo e scaricare il contenuto in un idoneo contenitore.

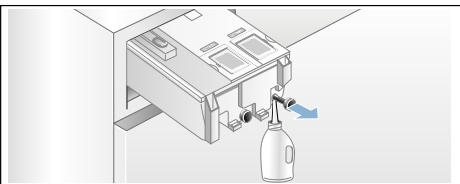

d) Inserire di nuovo il tappo fino all'arresto.

2. Pulire i serbatoi/il cassetto del detersivo:

Il cassetto del detersivo può essere completamente rimosso per la pulizia degli scomparti.

a) Prima della rimozione, svuotare i serbatoi.

Avvertenza: Solo dopo la pulizia applicare di nuovo l'impugnatura sul cassetto.

b) Aprire il cassetto.

c) Premere la leva di sblocco e rimuovere completamente il cassetto.

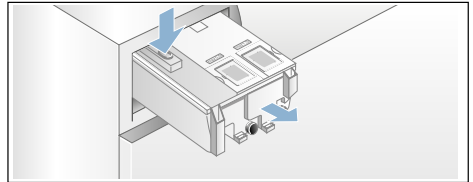

d) Rimuovere con precauzione il coperchio del cassetto.

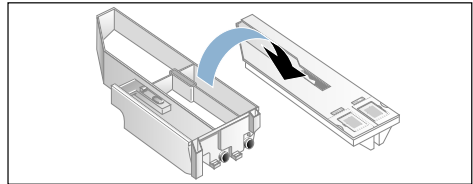

Attenzione!

Il cassetto detersivo può subire danni!

Il cassetto del detersivo contiene componenti elettrici. Questi possono essere danneggiati dal contatto con l'acqua.

– Non lavare il coperchio in lavastoviglie né immergerlo nell'acqua.

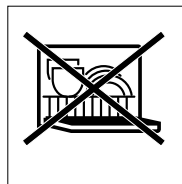

it Pulizia e manutenzione

- Proteggere la spina posteriore del cassetto da umidità, detersivo o residui di ammorbidente, se necessario pulire le superfici esterne con un panno morbido e umido. Asciugarlo prima di inserirlo.
- e) Pulire vaschetta e coperchio con un panno morbido, umido o con la doccetta a mano. Pulire anche le superfici interne con un panno morbido, umido.

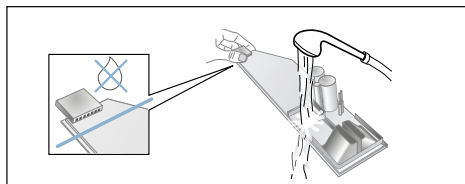

- f) Asciugare vaschetta e coperchio e rimontarli.
- g) Inserire l'impugnatura del cassetto dall'alto finché non si sente lo scatto di arresto.
- h) Pulire l'interno dell'alloggiamento del cassetto del detersivo.
- i) Introdurre completamente il cassetto detersivo.

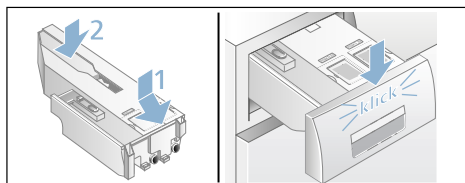

Pompa di scarico acqua otturata, svuotamento di emergenza

⚠ Avviso

Pericolo di scottature!

Nel lavaggio ad alte temperature l'acqua si riscalda molto. Il contatto con la liscivia bollente può provocare scottature.

Fare raffreddare l'acqua.

1. Chiudere il rubinetto dell'acqua, per evitare l'afflusso di altra acqua che dovrebbe poi essere fatta defluire tramite la pompa di scarico.
2. Spegner l'apparecchio. Staccare la spina di alimentazione.
3. Aprire e rimuovere lo sportello di servizio.

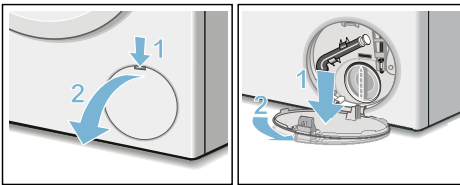

4. Staccare il raccordo flessibile dal suo alloggiamento per lo svuotamento di emergenza. Estrarre il tappo di chiusura. Fare scorrere l'acqua in un idoneo contenitore. Applicare il tappo di chiusura e ricollocare il raccordo flessibile nel suo alloggiamento.

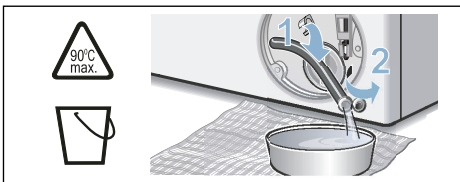

5. Svitare con cautela il coperchio della pompa, l'acqua residua può fuoriuscire.

Pulire l'interno, la filettatura del coperchio della pompa e il corpo della pompa. L'elica della pompa di scarico dell'acqua deve poter girare liberamente.

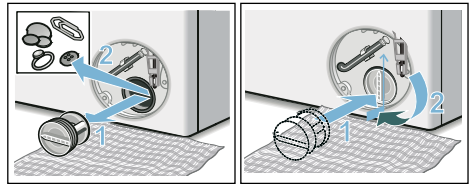

Applicare di nuovo il coperchio della pompa e serrarlo a fondo.

L'impugnatura deve essere in posizione verticale.

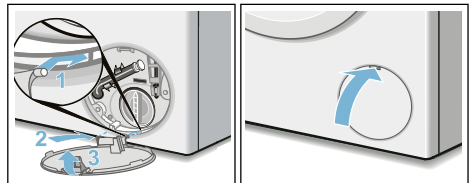

6. Applicare, far scattare e chiudere lo sportello di servizio.



- Avvertenza:** Per impedire che al successivo lavaggio il detersivo si depositi inutilizzato nel circuito di scarico, versare 1 litro di acqua nello scomparto   e avviare il programma **Scarico acqua**.

Raccordo flessibile di scarico otturato in corrispondenza del sifone

1. Spegnere l'apparecchio. Staccare la spina di alimentazione.
2. Allentare le fascette. Sfilare con cautela il tubo flessibile di scarico, l'acqua residua può fuoriuscire.
3. Pulire il raccordo dello scarico e il sifone.

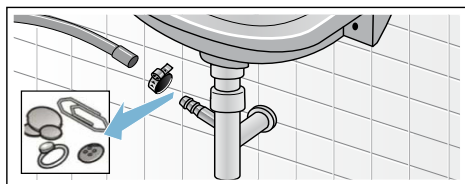

4. Collegare il tubo di scarico nel raccordo di scarico e serrare la fascetta stringitubo.

Filtro nel raccordo di carico acqua otturato

Innanzitutto scaricare la pressione dell'acqua del tubo di carico:

1. Chiudere il rubinetto dell'acqua.
2. Selezionare un programma qualsiasi (tranne Risciacquo/Centrifuga/Scarico acqua).
3. Selezionare il tasto ►II. Fare eseguire il programma per ca. 40 secondi.
4. Premere il tasto ①. L'apparecchio è spento.
5. Staccare la spina di alimentazione.

Poi pulire i filtri:

1. Staccare il tubo flessibile dal rubinetto dell'acqua. Pulire il filtro con una spazzola.

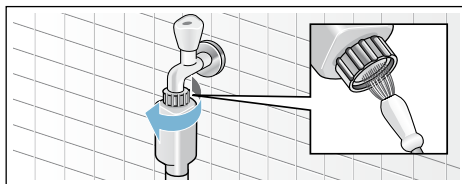

2. Nei modelli Standard e Aqua-Secure pulire il filtro nella parte posteriore dell'apparecchio: Svitare il tubo flessibile dal lato posteriore dell'apparecchio, Estrarre il filtro con la pinza e lavarlo.

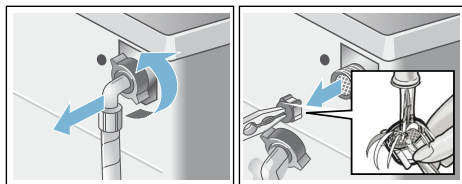

3. Ricollegare il tubo flessibile e controllare la sua corretta tenuta.

Guasti, Che fare se?

Sblocco di emergenza

ad es. in caso di interruzione dell'alimentazione elettrica

Il programma riprende quando la tensione elettrica viene ripristinata.

Se tuttavia la biancheria dovesse essere prelevata, l'oblò di carico può essere aperto come descritto qui di seguito:

Avviso

Pericolo di scottature!

Durante il lavaggio ad alte temperature, il contatto con liscivia e bucato bollente può provocare scottature. Eventualmente lasciare raffreddare adeguatamente.

Avviso

Pericolo di lesioni!

Introdurre le mani nel cestello ancora in rotazione può causare lesioni alle mani. Non toccare il cestello in rotazione. Attendere che il cestello sia fermo.

Attenzione!

Danni provocati dall'acqua

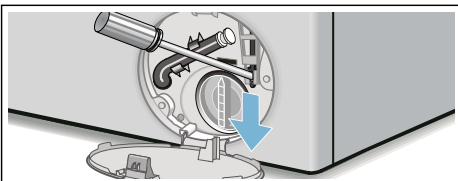

L'uscita di acqua può causare danni. Non aprire l'oblò di carico se si vede l'acqua a livello del vetro.

1. Spegnerne l'apparecchio. Staccare la spina di alimentazione.
2. Scaricare l'acqua di lavaggio.
→ *Pagina 61*
3. Provvedere ad azionare lo sblocco di emergenza tirando verso il basso e rilasciando il dispositivo. Ora l'oblò di carico si apre.







Indicazioni del display



Indicatore	Causa/Rimedio
Rabboccare il contenitore i-Dos ☹️, 📊	Nei serbatoi i-Dos il livello è sceso sotto il minimo, rabboccare → <i>Pagina 47</i> .
Errore i-Dos ☹️, 📊; i-Dos 📊; Disattivare i-Dos ☹️, 📊, i-Dos 📊	i-Dos ☹️, 📊, impostare i-Dos 📊 su OFF . Rivolgersi al servizio di assistenza clienti. L'apparecchio può essere ulteriormente usato con il dosaggio manuale. Dosaggio manuale → <i>Pagina 50</i>
Si prega di chiudere il cassetto detersivo	Introdurre correttamente il cassetto detersivo. → <i>Pagina 48</i>
Pausa: oblo' bloccato	Temperatura o livello dell'acqua troppo elevati. Selezionare il tasto ▶️ per proseguire il programma.
Lo sportello non può essere sbloccato: livello acqua o temperatura troppo elevati	Temperatura o livello dell'acqua troppo elevati. Selezionare il tasto ▶️ per proseguire il programma.
Lo sportello non si chiude, si prega di aprire e chiudere di nuovo lo sportello e premere il tasto ▶️	<ul style="list-style-type: none"> ■ È possibile che alcuni capi siano impigliati. Aprire e chiudere di nuovo l'oblo' di carico e selezionare il tasto ▶️. ■ Eventualmente chiudere l'oblo' di carico o estrarre la biancheria e richiudere. ■ Eventualmente spegnere e riaccendere l'apparecchio; selezionare il programma, eseguire le regolazioni individuali; avviare il programma.
Si prega di aprire il rubinetto dell'acqua	<ul style="list-style-type: none"> ■ Aprire completamente il rubinetto dell'acqua. ■ Tubo di carico piegato/schiacciato. ■ Pressione dell'acqua insufficiente. Pulire il filtro. → <i>Pagina 62</i>
Si prega pulire il filtro	<ul style="list-style-type: none"> ■ Pompa di scarico acqua otturata. Pulire la pompa di scarico acqua. → <i>Pagina 61</i> ■ Tubo/tubo flessibile di scarico otturati. Pulire il tubo flessibile di scarico in corrispondenza del sifone. → <i>Pagina 62</i>
aquaStop attivato Si prega di chiamare l'assistenza clienti	Non rilevante per apparecchi privi di Aqua-Stop. Acqua nel sottofondo, l'apparecchio perde. Chiudere il rubinetto dell'acqua. Chiamare il servizio di assistenza clienti!
Spegnimento automatico in ... secondi	L'apparecchio si spegne automaticamente dopo ... secondi, se non viene utilizzato per un tempo prolungato. Per annullare, premere un tasto qualunque. → <i>Pagina 56</i>
Raffreddamento	Per proteggere i canali di scarico, prima dello scarico acqua, la liscivia bollente viene raffreddata.

Indicatore	Causa/Rimedio
Consigli per la manutenzione del cestello:	<p>Questa avvertenza serve per ricordare di eseguire il programma Pulizia cestello 90 °C o un programma a 60 °C per la pulizia e la cura del cestello e del contenitore della soluzione di lavaggio.</p> <p>Avvertenze</p> <ul style="list-style-type: none"> ■ Eseguire il programma senza biancheria. ■ Utilizzare il detersivo universale in polvere o un detergente contenente candeggina. Per evitare la formazione di schiuma utilizzare solo la metà della quantità di detersivo consigliata dal produttore. Non utilizzare detersivo per capi in lana o delicati. ■ Accendere/spengere il promemoria
	È selezionato l'avvio a distanza.
	<p>spento: il wi-fi è disattivato e l'apparecchio non è collegato alla rete domestica.</p> <p>lampeggiante: l'apparecchio sta cercando di stabilire un collegamento con la rete domestica.</p> <p>accesso: il wi-fi è attivo e l'apparecchio è collegato alla rete domestica.</p>
Altre indicazioni Errore E:XXX	Spegnere l'apparecchio, attendere 5 secondi e riaccenderlo. Se l'indicazione appare di nuovo, rivolgersi al servizio di assistenza clienti.

Guasti, Che fare se?

Guasti	Causa/Rimedio
Perdita di acqua.	<ul style="list-style-type: none"> ■ Fissare correttamente/sostituire il tubo di scarico. ■ Avvitare bene il tubo di carico.
Nessuna immissione di acqua.	<ul style="list-style-type: none"> ■ Il tasto ► non è stato selezionato? ■ Il rubinetto dell'acqua non è stato aperto? ■ Il filtro è otturato? Pulire il filtro. ■ Il tubo di carico è piegato o schiacciato?
Il serbatoio è vuoto e la spia di livello non lampeggia.	<ul style="list-style-type: none"> ■ Coperchio/spina del cassetto sporchi? Pulirli → <i>Pagina 49</i> ■ Cassetto detersivo non inserito correttamente? Introdurre correttamente. → <i>Pagina 59</i>
Nel serbatoio è stato introdotto detersivo/ammorbidente sbagliato.	<p>Il serbatoio:</p> <ol style="list-style-type: none"> 1. vuotarlo e pulirlo. 2. riempirlo di nuovo. → <i>Pagina 48</i>
Il detersivo/ammorbidente nello scomparto apposito si è addensato.	Pulire il serbatoio e riempirlo di nuovo.

Guasti	Causa/Rimedio
L'oblò di carico non si apre.	<ul style="list-style-type: none"> ■ È attiva la funzione di sicurezza. Programma interrotto? → <i>Pagina 45</i> ■  Sicurezza bambini attivata? Disattivarla. → <i>Pagina 45</i> ■  È stato selezionato (ammollo a fine lavaggio = senza centrifuga finale)? → <i>Pagina 46</i> ■ L'apertura è possibile solo mediante lo sblocco d'emergenza? → <i>Pagina 63</i>
Il programma non si avvia.	<ul style="list-style-type: none"> ■ Il tasto ► o Fine fra è stato selezionato? ■ L'oblò di carico è chiuso? ■  Sicurezza bambini attivata? Disattivarla. → <i>Pagina 45</i>
Breve scatto/rotazione del cestello dopo l'avvio del programma.	Nessun errore - all'avvio del programma di lavaggio può verificarsi un breve scatto del cestello, causato da un test del motore interno.
L'acqua di lavaggio non viene scaricata.	<ul style="list-style-type: none"> ■  È stato selezionato (ammollo a fine lavaggio = senza centrifuga finale)? → <i>Pagina 46</i> ■ Pulire la pompa di scarico acqua. → <i>Pagina 61</i> ■ Pulire il tubo rigido di scarico e/o il tubo flessibile di scarico.
Nel cestello non si vede l'acqua.	Nessun errore - L'acqua è al di sotto della zona visibile.
Il risultato di centrifuga è insoddisfacente. Biancheria bagnata/ troppo umida.	<ul style="list-style-type: none"> ■ Nessun errore - Il controllo antisbilanciamento ha interrotto la centrifuga a causa di una distribuzione irregolare del bucato. Distribuire nel cestello capi di biancheria piccoli e grandi. ■ stiroFacile selezionato (a seconda del modello)? → <i>Pagina 48</i> ■ È stata selezionata una velocità di centrifuga troppo bassa? → <i>Pagina 40</i>
Centrifuga ripetuta.	Nessun errore - Il controllo antisbilanciamento si adegua in funzione dello squilibrio.
Il programma dura più del normale.	<ul style="list-style-type: none"> ■ Nessun errore - Il controllo antisbilanciamento compensa lo squilibrio mediante una ripetuta distribuzione della biancheria. ■ Nessun errore - È attivo il sistema di controllo schiuma. Viene aggiunto un ciclo di risciacquo.
La durata del programma varia durante il ciclo di lavaggio.	Nessun errore - L'esecuzione del programma viene ottimizzata in ogni ciclo di lavaggio. Ciò può portare alla modifica della durata del programma sul display.
Acqua residua nello scomparto per gli additivi.	<ul style="list-style-type: none"> ■ Nessun errore - L'effetto dell'additivo non viene vanificato. ■ Se necessario pulire l'inserito. → <i>Pagina 44</i>
Odori nella lavatrice.	<p>Eseguire il programma Pulizia cestello 90 °C o Cotone 90 °C senza biancheria.</p> <p>Utilizzare il detersivo universale in polvere o un detergente contenente candeggina.</p> <p>Avvertenza: . Per evitare la formazione di schiuma utilizzare solo la metà della quantità di detersivo consigliata dal produttore. Non utilizzare detersivo per capi in lana o delicati.</p>
Intensa e ripetuta formazione di schiuma.	<ul style="list-style-type: none"> ■ Verificare le impostazioni di dosaggio base e il grado di dosaggio. ■ Se necessario impiegare un altro detersivo liquido.

Guasti	Causa/Rimedio
Dal manicotto gocciola detersivo/ammorbidente e si raccoglie sull'oblò o nella piega dell'anello di tenuta.	Eccesso di detersivo/ammorbidente nei serbatoi di dosaggio. Rispettare la tacca max nei serbatoi.
Preimpostazione i-Dos  cancellata.	In caso di modifiche dell'impostazione Menu i-Dos  : contenuto vengono modificate tutte le impostazioni. → <i>Pagina 37</i>
 sul display	Il wi-fi è attivato, ma non è stato possibile stabilire il collegamento con la rete domestica. Verificare se la rete domestica è disponibile o collegarsi nuovamente alla rete domestica.
Home Connect non funziona.	<ul style="list-style-type: none"> ■ In caso di problemi con Home Connect consultare il sito www.home-connect.com. ■ Il fatto che si possa o meno utilizzare le funzioni Home Connect sul proprio apparecchio, dipende dalla disponibilità del servizio Home Connect nel proprio Paese. Il servizio Home Connect non è disponibile in tutti i Paesi, informazioni a tale proposito sono reperibili su www.home-connect.com.
Forti rumori, vibrazioni e «spostamento» della macchina durante la centrifuga.	<ul style="list-style-type: none"> ■ L'apparecchio è in piano? Mettere in piano l'apparecchio. → <i>Pagina 20</i> ■ I piedini dell'apparecchio sono fissati? Fissare i piedini. → <i>Pagina 20</i> ■ I blocchi di trasporto sono stati rimossi? Rimuovere i blocchi di trasporto. → <i>Pagina 16</i>
Il display/le spie luminose non funzionano quando l'apparecchio è in funzione.	<ul style="list-style-type: none"> ■ Interruzione dell'energia elettrica? ■ È scattato il fusibile? Inserire/sostituire il fusibile. ■ Se l'inconveniente si ripete, rivolgersi al servizio di assistenza clienti.
Residui di detersivo sulla biancheria.	<ul style="list-style-type: none"> ■ Alcuni detersivi senza fosfati contengono residui non solubili in acqua. ■ Selezionare Risciacquo oppure dopo il lavaggio spazzolare il bucato.
Nello stato di pausa, ►II lampeggia rapidamente e viene emesso un segnale acustico.	<ul style="list-style-type: none"> ■ Livello dell'acqua troppo alto. Impossibile aggiungere biancheria. Chiudere immediatamente l'oblò di carico. ■ Per proseguire il programma selezionare il tasto ►II.
Se non si riesce a risolvere un guasto autonomamente (dopo aver spento e riacceso l'apparecchio) oppure se è necessaria una riparazione:	
<ul style="list-style-type: none"> ■ Spegnerne l'apparecchio ed estrarre la spina d'alimentazione. ■ Chiudere il rubinetto dell'acqua e rivolgersi al servizio di assistenza clienti. 	



Servizio di assistenza clienti

Se non si riesce a eliminare autonomamente l'anomalia, rivolgersi al nostro servizio di assistenza clienti. → retro

Troviamo sempre la soluzione adatta, evitando di coinvolgere un tecnico quando non è strettamente necessario.

Preghiamo di indicare al servizio di assistenza clienti la sigla del prodotto (E-Nr.) e il numero di fabbricazione (FD) dell'apparecchio.

E-Nr. _____	FD _____
-------------	----------

E-Nr Codice prodotto
FD Numero di fabbricazione

*A seconda del modello, questi dati si trovano:

su oblò di carico interno*/sportello di servizio aperto* e lato posteriore dell'apparecchio.

Fidatevi della competenza del costruttore.

Rivolgetevi a noi. Così è garantito che la riparazione sia eseguita da tecnici qualificati del servizio di assistenza clienti, che dispongono dei ricambi originali.



Valori di consumo

Consumo di energia e di acqua, durata del programma e umidità residua dei programmi di lavaggio principali

(valori approssimativi)

Programma	Carico	Consumo di energia*	Consumo di acqua*	Durata del programma*
Cotone 20 °C	9 kg	0,25 kWh	90 l	2 ¾ h
Cotone 40 °C	9 kg	1,10 kWh	90 l	3 h
Cotone 60 °C	9 kg	1,16 kWh	90 l	2 ¾ h
Cotone 90 °C	9 kg	2,14 kWh	100 l	2 ¾ h
Sintetici 40 °C	4 kg	0,71 kWh	64 l	2 h
Mix 40 °C	4 kg	0,60 kWh	45 l	1 ¼ h
Delicati / Seta 30 °C	2 kg	0,19 kWh	37 l	¾ h
Lana 30 °C	2 kg	0,19 kWh	41 l	¾ h



Programma	Indicazioni approssimative circa l'umidità residua**			
	WM6Y... / WMH6Y... / WM16Y	WM4Y... / WMH4Y... / WM14Y	WM2Y... / WMH2Y... / WM12Y	WM0Y... / WMH0Y... / WM10Y
	max 1600 giri/min	max 1400 giri/min	max 1200 giri/min	max 1000 giri/min
Cotone	44 %	48 %	53 %	62 %
Sintetici	40 %	40 %	40 %	40 %
Delicati / Seta	30 %	30 %	30 %	30 %
Lana	45 %	45 %	45 %	45 %

* I valori differiscono dai valori indicati a seconda di pressione, durezza e temperatura di entrata dell'acqua; temperatura ambiente; tipo, quantità e grado di sporco del bucato; detersivo utilizzato; oscillazioni nella tensione elettrica della rete e funzioni supplementari selezionate.

** Indicazioni circa l'umidità residua sulla base della limitazione della velocità di centrifuga e del carico massimo che differiscono a seconda del programma.

I programmi più efficienti per tessuti di cotone

I seguenti programmi (programmi standard, contrassegnati da ) sono idonei per il lavaggio di tessuti di cotone normalmente sporchi e i più efficienti per quanto concerne il consumo combinato di energia e acqua.

Programmi standard per cotone conformi alla disposizione (UE) n. 1015/2010		
Programma + temperatura	Carico	Durata del programma approssimativa
Cotone Eco  + 	9 kg	4 ¾ h
Cotone Eco  + 	4,5 kg	4 ¾ h
Cotone Eco  + 	4,5 kg	4 ¾ h

Impostazione del programma con velocità di centrifuga massima per i test e l'etichettatura energetica secondo la direttiva 2010/30/UE con l'impiego di acqua fredda (15 °C).
L'indicazione della temperatura del programma si riferisce alla temperatura indicata sull'etichetta di trattamento applicata agli indumenti. Per motivi di risparmio energetico, la temperatura di lavaggio effettiva può differire dalla temperatura del programma indicata, l'efficacia del lavaggio corrisponde alla temperatura selezionata.



Dati tecnici

Dimensioni:

850 x 600 x 590 mm

(altezza x larghezza x profondità)

Peso:

70-85 kg (a seconda del modello)

Allacciamento alla rete elettrica:

Tensione di rete 220 - 240 V, 50 Hz

Corrente nominale 10 A

Potenza nominale 1900-2300 W

Pressione dell'acqua:

100 - 1000 kPa (1 - 10 bar)

Potenza assorbita ad apparecchio

spento:

0,12 W

Potenza assorbita in stand-by

(apparecchio non spento):

0,43 W

Potenza assorbita con pronto funzionamento con collegamento alla rete (Wi-Fi)/durata di tempo:

1,5 W / 20 Min.



Garanzia Aqua-Stop

Solo per apparecchi dotati di Aqua-Stop

In aggiunta ai diritti previsti dalla garanzia convenzionale, derivanti dal contratto di compravendita nei confronti del venditore, e in aggiunta alla nostra garanzia sull'apparecchio, forniamo indennizzo alle seguenti condizioni:

1. Se un difetto del sistema Aqua-Stop dovesse causare danni da perdite di acqua, indennizziamo i danni di utenti privati.
2. La garanzia riferita alla responsabilità civile ha validità per l'intera durata della macchina.
3. Condizione per il diritto alla garanzia è che l'apparecchio con Aqua-Stop sia stato installato e collegato nel modo corretto e seguendo le istruzioni da noi fornite; ciò comprende anche il montaggio a regola d'arte della prolunga Aqua-Stop, se disponibile (accessorio originale).

La nostra garanzia non si estende a tubi di alimentazione o raccorderia difettosi prima del collegamento tra Aqua-Stop e il rubinetto dell'acqua.

4. In generale, durante il funzionamento non è necessario sorvegliare gli apparecchi dotati di Aqua-Stop, né metterli in sicurezza successivamente chiudendo il rubinetto dell'acqua.

Solo in caso di un'assenza prolungata dalla propria abitazione, ad es. nel caso di una vacanza di più settimane, è necessario chiudere il rubinetto dell'acqua.

Ordine di riparazione e consulenza in caso di guasti

I 800 018346 (Linea verde)

CH 0848 840 040

I dati di contatto di tutti i paesi sono reperibili nell'elenco dei centri di assistenza clienti allegato.

BSH Hausgeräte GmbH

Carl-Wery-Straße 34

81739 München

GERMANY

siemens-home.bsh-group.com

Prodotto da BSH Hausgeräte GmbH in quanto licenziatario del marchio di Siemens AG



9001268954 (9806)