

## Istruzioni per l'uso



[www.whirlpool.eu/register](http://www.whirlpool.eu/register)



---

**ITALIANO** ..... 3

# ITALIANO

# ISTRUZIONI PER L'USO



**GRAZIE PER AVERE ACQUISTATO UN PRODOTTO WHIRLPOOL.**

Per ricevere un'assistenza più completa,  
registrare l'apparecchio su [www.whirlpool.eu/register](http://www.whirlpool.eu/register)

## *Indice*

### ***Istruzioni per la sicurezza***

<b>NORME DI SICUREZZA</b> .....	5
<b>CONSIGLI PER LA SALVAGUARDIA DELL'AMBIENTE</b> .....	8
<b>DICHIARAZIONE DI CONFORMITÀ</b> .....	9

### ***Istruzioni per l'uso***

<b>DESCRIZIONE DEL PRODOTTO</b> .....	10
APPARECCHIO .....	10
PANNELLO DI CONTROLLO .....	10
SPORTELLO .....	11
LUCE DEL CESTELLO (se presente) .....	11
ACCESSORI DISPONIBILI .....	11
<b>COME USARE L'APPARECCHIO</b> .....	12
PRIMO UTILIZZO .....	12
USO QUOTIDIANO .....	13
PROGRAMMI .....	14
OPZIONI .....	17
FUNZIONI .....	18
INDICATORI .....	19
RISPARMIO ENERGETICO .....	20

---

<b>MANUTENZIONE E PULIZIA</b> .....	21
SVUOTAMENTO DELLA VASCHETTA DI RACCOLTA DELL'ACQUA .....	21
PULIZIA DEL FILTRO DELLO SPORTELLO .....	22
PULIZIA DEL FILTRO INFERIORE .....	23
PULIZIA ESTERNA DELL'ASCIUGATRICE .....	25
INVERSIONE DEL LATO DI CHIUSURA.....	26
<b>GUIDA ALLA RICERCA GUASTI E SERVIZIO ASSISTENZA</b> .....	28
INDICATORI E MESSAGGI DI ERRORE .....	30
TRASPORTO E MOVIMENTAZIONE .....	32
SERVIZIO ASSISTENZA.....	33
<b><i>Istruzioni per l'installazione</i></b> .....	34

# NORME DI SICUREZZA

## IMPORTANTE: DA LEGGERE E OSSERVARE

Prima di utilizzare l'asciugatrice, leggere attentamente le Istruzioni per l'uso. Conservare le presenti istruzioni per eventuali future consultazioni.

### LA SICUREZZA DELLE PERSONE È MOLTO IMPORTANTE.

Questo manuale e l'asciugatrice stessa sono corredati da importanti avvertenze di sicurezza, da leggere e osservare sempre.



Questo è il simbolo che segnala un'avvertenza importante per la sicurezza.

Questo simbolo avverte di rischi potenziali per la sicurezza tali da poter causare la morte o lesioni all'utilizzatore e ad altre persone. Tutti i messaggi relativi alla sicurezza sono preceduti dal simbolo corrispondente o dalle indicazioni **PERICOLO** o **AVVERTENZA**. Significato dei termini:

#### **⚠ PERICOLO**

Indica una situazione pericolosa che, se non evitata, causerà lesioni gravi.

#### **⚠ AVVERTENZA**

Indica una situazione pericolosa che, se non evitata, può provocare lesioni gravi.

Tutti i messaggi relativi alla sicurezza specificano il potenziale pericolo esistente ed indicano come ridurre il rischio di lesioni, danni e scosse elettriche conseguenti ad un uso non corretto dell'asciugatrice. Attenersi scrupolosamente alle seguenti istruzioni.

La mancata osservanza delle seguenti istruzioni può creare situazioni di pericolo. Il produttore declina ogni responsabilità per lesioni a persone o animali o danni alla proprietà dovuti al mancato rispetto delle precauzioni e dei suggerimenti sopra elencati.

Tenere lontani i bambini di età inferiore agli 8 anni, a meno che non siano costantemente sorvegliati.

L'uso di questa asciugatrice da parte di bambini di età superiore agli 8 anni, di persone con ridotte capacità fisiche, sensoriali o mentali o di persone sprovviste di esperienza e conoscenze adeguate è consentito solo con un'adeguata sorveglianza, o se tali persone siano state istruite sull'utilizzo sicuro dell'apparecchio e siano consapevoli dei rischi. Vietare ai bambini di giocare con l'asciugatrice. La pulizia e la manutenzione ordinaria non devono essere effettuate da bambini senza la supervisione di un adulto.

I capi con residui di olio da cucina, acetone, alcol, benzina, cherosene, smacchiatori, trementina, cere e deceranti devono essere lavati ad alta temperatura con una quantità supplementare di detersivo prima di essere caricati nell'asciugatrice.

Gli oggetti in gommapiuma (schiuma di lattice), le cuffie per doccia, i tessuti impermeabili, gli articoli gommati e gli indumenti o i cuscini con imbottiture in gommapiuma non devono essere asciugati nell'asciugatrice.

Svuotare bene le tasche, soprattutto se possono contenere accendini e fiammiferi.

Non utilizzare l'asciugatrice se sono state usate sostanze chimiche industriali per la pulizia.

I residui di olio possono incendiarsi, specialmente se esposti a fonti di calore come quelle che si sviluppano nelle asciugatrici. I capi all'interno dell'asciugatrice si riscaldano, causando nell'olio una reazione di ossidazione. L'ossidazione, a sua volta, produce calore. Se il calore non ha modo di disperdersi, il surriscaldamento può far sì che i capi prendano fuoco. La sovrapposizione o il compattamento di capi con residui di olio può impedire la dispersione del calore, creando così un rischio d'incendio.

## **⚠ AVVERTENZA**

Non arrestare l'asciugatrice prima del termine del ciclo di asciugatura; se ciò fosse necessario, estrarre velocemente tutti i capi e stenderli per favorire la dispersione del calore.

L'ultima fase del ciclo di asciugatura viene effettuata senza calore (fase di raffreddamento), per garantire che la biancheria venga mantenuta a una temperatura che non possa danneggiarla.

Se si desidera impilare l'asciugatrice su una lavatrice, contattare innanzitutto il Servizio Assistenza per verificare se ciò sia possibile. L'asciugatrice può essere infatti posizionata sopra una lavatrice soltanto se perfettamente fissata mediante l'apposito kit di sovrapposizione.

### **USO PREVISTO DEL PRODOTTO**

Questa asciugatrice è destinata esclusivamente all'uso domestico. L'utilizzo professionale dell'asciugatrice non è consentito. Il fabbricante declina qualsiasi responsabilità che derivi da usi impropri o da errate impostazioni dei comandi.

**ATTENZIONE:** L'asciugatrice non è destinata ad essere messa in funzione mediante un temporizzatore esterno o un sistema di controllo remoto separato.

Non utilizzare l'asciugatrice all'aperto.

Non riporre sostanze esplosive o infiammabili, ad esempio bombolette spray, e non conservare o utilizzare benzina o altri materiali infiammabili all'interno o in prossimità dell'asciugatrice: se l'asciugatrice dovesse essere messa in funzione inavvertitamente, potrebbe incendiarsi.

### **INSTALLAZIONE**

L'installazione e le riparazioni devono essere eseguite da un tecnico specializzato, in conformità alle istruzioni del produttore e nel rispetto delle norme locali vigenti in materia di sicurezza. Non riparare né sostituire alcuna parte dell'asciugatrice, salvo quando specificato nel manuale dell'utente.

Ai bambini non è consentito effettuare operazioni d'installazione. Tenere lontano i bambini durante l'installazione dell'asciugatrice. Tenere il materiale di imballaggio (sacchetti di plastica, parti in polistirene, ecc.) fuori dalla portata dei bambini sia durante che dopo l'installazione.

Utilizzare guanti protettivi durante le operazioni di disimballaggio e installazione. Dopo aver disimballato l'asciugatrice, assicurarsi che non sia stato danneggiato durante il trasporto. In caso di problemi, contattare il rivenditore o il Servizio Assistenza più vicino. La movimentazione e l'installazione dell'asciugatrice devono essere effettuate da due o più persone. Tenere lontano i bambini durante l'installazione dell'asciugatrice.

L'asciugatrice deve essere scollegato dalla rete elettrica prima di effettuare qualunque intervento d'installazione. Durante l'installazione, assicurarsi che l'asciugatrice non danneggi il cavo di alimentazione. Attivare l'asciugatrice soltanto una volta ultimata la procedura d'installazione.

Dopo l'installazione del dispositivo, attendere qualche ora prima di avviarlo in modo che si adatti alle condizioni ambientali del locale. Non installare l'asciugatrice in un locale esposto a condizioni estreme, come: areazione inadeguata, temperature inferiori a 5°C o superiori a 35°C.

L'asciugatrice non deve essere installata in modo tale da impedire l'apertura completa dello sportello, ad esempio dietro una porta chiudibile a chiave, una porta scorrevole o una porta incardinata sul lato opposto a quello dell'asciugatrice.

Collocare l'asciugatrice con il retro rivolto verso una parete per evitare lesioni provocate dal contatto con il pannello posteriore che può scaldarsi durante il processo di asciugatura.

Non installarla in locali non ben aerati. Se si desidera installarla in un piccolo locale di deposito, in bagni, toilette o simili, assicurare una buona aerazione (porta aperta, griglia di ventilazione o slot con dimensioni maggiori di 500 cm<sup>2</sup>).

Durante l'installazione dell'asciugatrice, controllare che tutti e quattro i piedini siano bene in appoggio e stabili sul pavimento, se necessario regolarli, e controllare che la posizione dell'asciugatrice sia perfettamente in piano usando una livella a bolla d'aria.

Se possibile, usare un tubo di gomma per scaricare direttamente l'acqua nell'impianto idraulico domestico. In questo modo non sarà necessario vuotare la vaschetta di raccolta dell'acqua dopo ogni ciclo di asciugatura, poiché l'acqua di condensa sarà scaricata direttamente nelle tubazioni.

Non installare l'asciugatrice su un tappeto a pelo alto.

Qualora, per motivi di spazio, l'asciugatrice debba essere installata direttamente accanto a una cucina a gas o a una stufa, fra la cucina e l'asciugatrice deve essere montato un pannello di isolamento termico (85x57 cm) il cui lato rivolto verso la cucina sia rivestito con una lamiera di alluminio.

L'asciugatrice non è concepita per installazione a incasso.

L'asciugatrice può essere installata sotto un piano superiore, purché sia garantita aerazione adeguata della stessa. Installare una griglia di aerazione (che misuri almeno 45 cm x 8 cm) nella parte posteriore del piano di lavoro sotto il quale è inserita l'asciugatrice.

## AVVERTENZE ELETTRICHE

Assicurarsi che la tensione elettrica indicata sulla targhetta matricola dell'apparecchio corrisponda a quella della propria abitazione.

Affinché l'installazione sia conforme alle norme di sicurezza vigenti, occorre un interruttore onnipolare avente una distanza minima di 3 mm tra i contatti.

La messa a terra dell'asciugatrice è obbligatoria per legge.

Se l'asciugatrice ha in dotazione una spina non adatta alla propria presa, contattare un tecnico qualificato.

Non utilizzare cavi di prolunga, prese multiple o adattatori. Non collegare l'asciugatrice a una presa azionabile con controllo remoto.

Il cavo di alimentazione deve essere sufficientemente lungo da collegare l'asciugatrice, una volta posizionato nell'ubicazione definitiva, alla presa di corrente di rete.

Non tirare il cavo di alimentazione.

Se il cavo di alimentazione è danneggiato, sostituirlo con uno equivalente. Il cavo di alimentazione deve essere sostituito da un tecnico qualificato in conformità alle istruzioni del produttore e alle normative vigenti in materia di sicurezza. Contattare un Servizio Assistenza autorizzato.

Non accendere l'asciugatrice se il cavo di alimentazione o la spina sono danneggiati, se non funziona correttamente o se è caduto o è stato danneggiato. Non immergere il cavo di

alimentazione o la spina nell'acqua. Tenere il cavo di alimentazione lontano dalle superfici calde.

Al termine dell'installazione, i componenti elettrici non dovranno più essere accessibili all'utilizzatore.

Non toccare l'asciugatrice con parti del corpo bagnate e non utilizzarlo a piedi scalzi.

## COLLEGAMENTO ELETTRICO - SOLO PER REGNO UNITO E IRLANDA

### Sostituzione dei fusibili.

Se il cavo di rete dell'asciugatrice è dotato di spina con fusibile BS 1363A 13 amp, per sostituire il fusibile scegliere un fusibile tipo BS 1362 a norma A.S.T.A e procedere come segue:

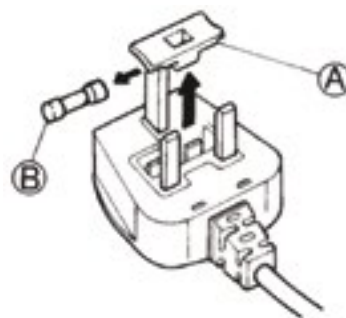

1. Rimuovere il coperchio del fusibile (A) e il fusibile (B).
2. Inserire il nuovo fusibile da 13 A nel coperchio.
3. Reinscrivere entrambi nella spina.

### Importante:

Dopo la sostituzione del fusibile occorre riposizionare la copertura; in caso di smarrimento, la spina non può più essere utilizzata e deve essere sostituita.

La posizione corretta viene indicata dall'inserito colorato o dalla scritta indicante i colori alla base della presa.



Le coperture di ricambio per i fusibili si possono reperire presso i negozi di ricambi elettrici.

### **Solo per la Repubblica d'Irlanda**

In generale, valgono le informazioni fornite per la Gran Bretagna, ma è possibile utilizzare anche un terzo tipo di spina e una presa a 2 spinotti con conduttore di terra laterale.

### **Presa / Spina (valido per entrambi i Paesi)**

Se la spina fornita in dotazione non è adatta alla propria presa, contattare il Servizio Assistenza per ulteriori istruzioni. Non tentare di sostituire da soli la spina. Questa operazione deve essere eseguita da un tecnico

qualificato in conformità alle istruzioni del produttore e alle norme vigenti in materia di sicurezza.

### **USO CORRETTO**

Non superare il carico massimo consentito. Il carico massimo consentito è indicato nella tabella dei programmi.

Non asciugare nell'asciugatrice capi che non siano stati lavati.

Non asciugare eccessivamente gli indumenti.

Assicurarsi che attorno all'asciugatrice non si accumulino né pelucchi, né sporco.

Usare gli ammorbidenti o i prodotti simili come specificato nelle relative istruzioni.

### **PULIZIA E MANUTENZIONE**

Prima di effettuare qualunque intervento di pulizia o manutenzione, l'asciugatrice deve essere scollegato dalla rete elettrica.

Non usare in nessun caso pulitrici a getto di vapore.

## **CONSIGLI PER LA SALVAGUARDIA DELL'AMBIENTE**

Per modelli di asciugatrice con tecnologia di pompa di calore: Questa asciugatrice contiene gas fluorurati a effetto serra (R134a). Il circuito che contiene questo gas è sigillato ermeticamente. L'interruttore - sezionatore elettrico ha un tasso di perdita testato inferiore allo 0,1% annuo.

### **SMALTIMENTO DEL MATERIALE DA IMBALLAGGIO**

Il materiale di imballaggio è riciclabile al 100% ed è contrassegnato dal simbolo del riciclaggio:



Le varie parti dell'imballaggio devono pertanto essere smaltite responsabilmente e in stretta osservanza delle norme stabilite dalle autorità locali.

### **SMALTIMENTO DEGLI ELETTRODOMESTICI**

Al momento della rottamazione, rendere l'asciugatrice inservibile tagliando il cavo di alimentazione e rimuovere le porte ed i ripiani (se presenti) in modo che i bambini non possano accedere facilmente all'interno dell'apparecchio e rimanervi intrappolati.

Questa asciugatrice è stata fabbricata con materiale riciclabile



o riutilizzabile. Smaltire il prodotto rispettando le normative locali in materia.

Per ulteriori informazioni sul trattamento, il recupero e il riciclaggio degli elettrodomestici, contattare l'ufficio locale competente, il servizio di raccolta dei rifiuti domestici o il negozio presso il quale l'asciugatrice è stato acquistato.



Questa asciugatrice è contrassegnata in conformità alla Direttiva Europea 2012/19/UE sui rifiuti di apparecchiature elettriche ed elettroniche (RAEE).

Assicurando il corretto smaltimento del prodotto si contribuisce ad evitare i potenziali effetti negativi sull'ambiente e sulla salute umana.

Il simbolo



Il simbolo sul prodotto o sulla documentazione di accompagnamento indica che questo prodotto non deve essere trattato come rifiuto domestico, ma deve essere consegnato presso l'ideoneo

punto di raccolta per il riciclaggio di apparecchiature elettriche ed elettroniche.

### CONSIGLI PER IL RISPARMIO ENERGETICO

Avviare sempre l'asciugatrice a pieno carico, suddividendo i capi per tipo e in base al programma o al tempo di asciugatura. Per ulteriori informazioni, fare riferimento alla tabella dei programmi.

È preferibile utilizzare sempre la velocità massima di centrifuga consentita della lavatrice, poiché l'estrazione meccanica dell'acqua richiede un consumo inferiore di energia. In questo modo si ridurranno la durata e il consumo di energia del ciclo di

asciugatura.

Selezionare sempre il programma e/o il tempo di asciugatura in base al carico, in modo da ottenere i risultati desiderati.

Selezionare l'opzione di asciugatura "Delicato" solo per asciugatura di carichi piccoli.

Nell'asciugatura di capi in cotone, ad esempio, caricare insieme i capi da stirare e quelli da riporre. Iniziare impostando il programma o il tempo di asciugatura per i capi da stirare; alla fine del ciclo, togliere la biancheria da stirare, quindi asciugare il rimanente carico impostando il programma per i capi da riporre.

## DICHIARAZIONE DI CONFORMITÀ

Questo apparecchio è stato progettato, fabbricato e distribuito in conformità alle seguenti direttive europee: 2014/35/UE (LVD), 2014/30/UE (EMC) e 2011/65/UE (RoHS).

# DESCRIZIONE DEL PRODOTTO

## APPARECCHIO

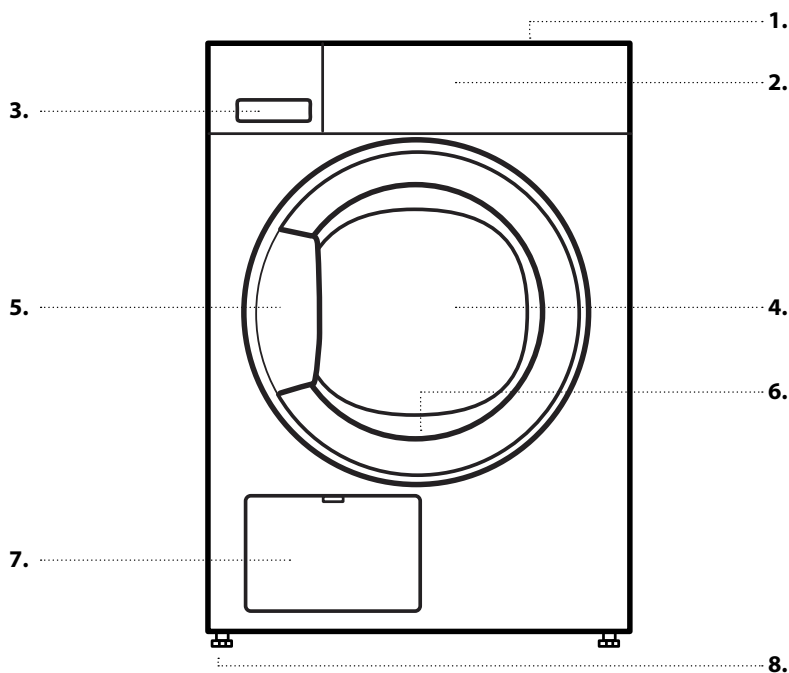

1. Piano superiore
2. Pannello comandi
3. Vaschetta di raccolta dell'acqua
4. Sportello
5. Maniglia
6. Filtro sportello (dietro sportello)
7. Condensatore (= filtro inferiore; dietro lo sportello)
8. Piedini regolabili (4)

## PANNELLO DI CONTROLLO

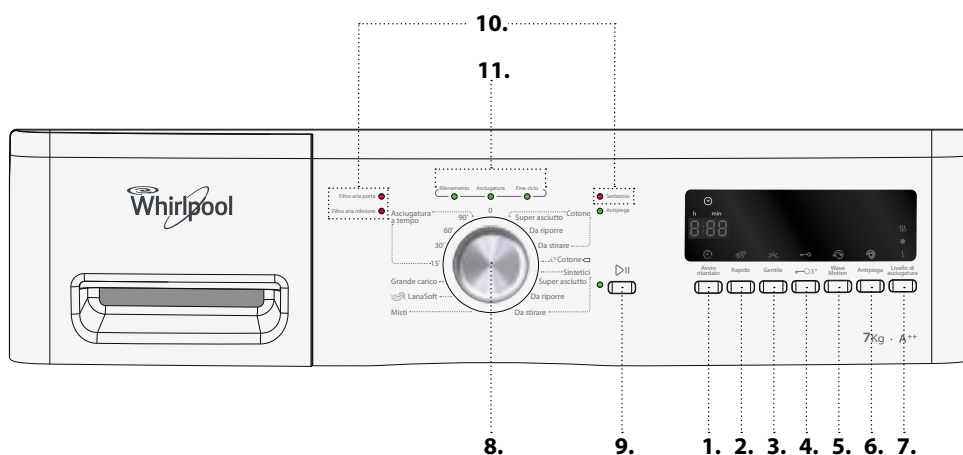

1. Funzione Avvio ritardato
2. Opzione Rapido
3. Opzione Gentile
4. Blocco dei tasti
5. Opzione Wave Motion
6. Opzione Antipiega
7. Opzione Livello di asciugatura
8. Selettore programmi
9. Tasto Avvio/Pausa
10. Spie di avvertenza
11. Indicatore di avanzamento del programma

## SPORTELLO

Per aprire lo sportello, tirare la maniglia.

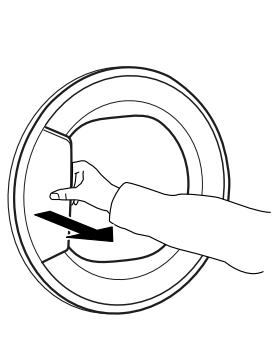

Per chiudere lo sportello, spingere la maniglia fino allo scatto.

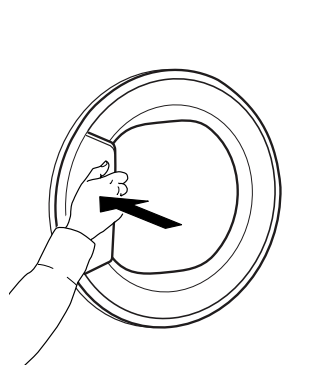

Se si interrompe un programma in corso aprendo lo sportello e questo non viene richiuso entro un minuto, il programma viene resettato.

## LUCE DEL CESTELLO (se presente)

- Durante la selezione del programma: la luce si accende per facilitare il carico della biancheria
- Dopo l'avvio del programma: la luce si accende e si spegne a intermittenza nella fase di rilevamento del carico.
- Alla fine del programma, quando si apre lo sportello, la luce si accende per facilitare l'estrazione della biancheria, quindi si spegne per ridurre il consumo di energia; è possibile riaccenderla toccando un tasto qualsiasi.

## ACCESSORI DISPONIBILI

*Presso il Servizio Assistenza sono disponibili i seguenti accessori per il modello di asciugatrice in uso.*

### **KIT DI SOVRAPPOSIZIONE CON RIPIANO**

che consente di posizionare un'asciugatrice sopra la lavatrice per ottimizzare lo spazio a disposizione e comprende un ripiano estraibile per facilitare le operazioni di carico e scarico dell'asciugatrice.

---

# COME USARE L'APPARECCHIO

---

## PRIMO UTILIZZO

---

### 1. CONTROLLARE LA VASCHETTA DI RACCOLTA DELL'ACQUA

Assicurarsi che la vaschetta di raccolta dell'acqua sia inserita correttamente

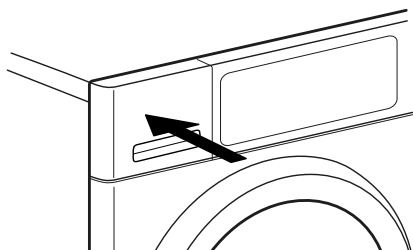

---

### 2. CONTROLLARE IL TUBO DI SCARICO

Assicurarsi che il tubo di scarico sul retro dell'asciugatrice sia fissato alla vaschetta di raccolta dell'acqua o all'impianto di scarico domestico (vedere le ISTRUZIONI PER L'INSTALLAZIONE).

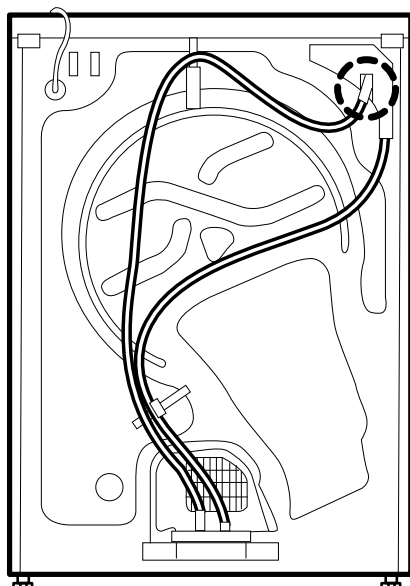

# USO QUOTIDIANO

## **AVVERTENZA**

**Assicurarsi che nella biancheria non rimangano accendini o fiammiferi.**

**Assicurarsi che la biancheria non sia impregnata di liquidi infiammabili.**

### **1. INTRODURRE LA BIANCHERIA**

Rispettare le etichette per il lavaggio della biancheria; assicurarsi che sia adatta all'asciugatrice.

#### **Simboli di asciugatura**

I puntini indicano la temperatura idonea per l'asciugatura dei capi.

 Temperatura normale

 Temperatura ridotta

 Non asciugare a macchina

Aprire lo sportello e introdurre la biancheria. Rispettare i valori di carico massimi indicati nella sezione Programmi.



### **2. CHIUDERE LO SPORTELLLO**

Assicurarsi che la biancheria non rimanga bloccata tra l'oblò di vetro e il filtro dello sportello.

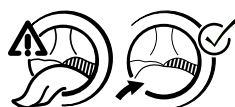

Chiudere lo sportello fino allo scatto.

### **3. SELEZIONARE IL PROGRAMMA DESIDERATO**

Ruotare la manopola per selezionare il programma desiderato. Sul display compare la durata del programma selezionato.

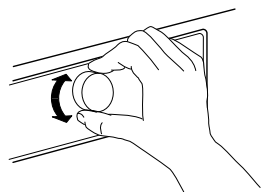

Per maggiori informazioni sui programmi, consultare la sezione **PROGRAMMI**.

#### **Selezionare le opzioni desiderate (se necessario)**

Se si desidera selezionare un'altra opzione, premere il tasto corrispondente - il simbolo si accenderà sul display.

Per maggiori informazioni, vedere la sezione **OPZIONI, FUNZIONI E INDICATORI**.

### **4. AVVIARE IL PROGRAMMA**

Premere il tasto *Avvio/Pausa*: l'indicatore accanto al tasto si illumina e inizia il processo di asciugatura.

Il display indica la durata residua del programma. La durata può essere ricalcolata e adattata nel corso del programma. Nel corso di tali fasi, sul display compare un'animazione.

### **5. CAMBIARE LE IMPOSTAZIONI DEL PROGRAMMA IN CORSO (SE NECESSARIO)**

Per modificare le impostazioni del programma in corso o il ritardo nell'avvio del programma:

- premere *Avvio/Pausa* per mettere in pausa il programma in corso
- modificare le impostazioni
- premere *Avvio/Pausa* per far proseguire il programma.

### **6. ANNULLARE UN PROGRAMMA IN CORSO, SE NECESSARIO**

Portare il selettore programmi su Spento (O).

## **AVVERTENZA**

Aprire immediatamente lo sportello e rimuovere la biancheria, in modo che il calore finale nella biancheria possa disperdersi.

### **7. SPEGNERE L'ASCIUGATRICE AL TERMINE DEL PROGRAMMA**

Al termine del programma, sul display compare

"Fine". Ruotare il selettore programmi su Spento (O) per spegnere l'asciugatrice. Aprire lo sportello ed estrarre la biancheria.

**End**

Se l'asciugatrice non viene spenta alla fine del programma, il cestello ruota di tanto in tanto nei 10 minuti successivi per ridurre la formazione di pieghe nella biancheria. Dopo circa un quarto d'ora dal termine del programma, l'asciugatrice si spegne automaticamente per risparmiare energia.

## 8. SVUOTARE LA VASCHETTA DI RACCOLTA DELL'ACQUA / PULIRE IL FILTRO DELLO SPORTELLA / PULIRE IL FILTRO INFERIORE



Vuotare







- la vaschetta di raccolta dell'acqua dopo ogni ciclo di asciugatura
- il filtro dello sportello dopo ogni ciclo di asciugatura















Pulire il filtro inferiore all'incirca ogni cinque cicli. Consultare la sezione **PULIZIA E MANUTENZIONE**

## PROGRAMMI



I puntini indicano la temperatura idonea per l'asciugatura dei capi.

-  Temperatura normale
-  Temperatura ridotta
-  Non asciugare a macchina

PROGRAMMA	Tipo di asciugatura e raccomandazioni	Simboli di lavaggio	Regolazioni
<b>COTONE</b> 	Per asciugare biancheria di cotone.  <i>Super asciutto</i> (livello di asciugatura massimo)		CARICO MAX. (KG): <b>max</b> DURATA DEL PROGRAMMA (H): <b>2:10</b> OPZIONI SELEZIONABILI: <b>Rapido, Gentile, Wave motion, Antipiega, Livello di asciugatura</b>
	 <i>Da riporre</i> (il bucato sarà sufficientemente asciutto per essere riposto in un armadio alla fine del ciclo di asciugatura)		CARICO MAX. (KG): <b>max</b> DURATA DEL PROGRAMMA (H): <b>1:55</b> OPZIONI SELEZIONABILI: <b>Rapido, Gentile, Wave motion, Antipiega, Livello di asciugatura</b>
	 <i>Da stirare</i> (il bucato sarà pronto per essere stirato dopo il ciclo di asciugatura, perciò ancora leggermente umido)		CARICO MAX. (KG): <b>max</b> DURATA DEL PROGRAMMA (H): <b>1:25</b> OPZIONI SELEZIONABILI: <b>Rapido, Gentile, Wave motion, Antipiega, Livello di asciugatura</b>

PROGRAMMA	Tipo di asciugatura e raccomandazioni	Simboli di lavaggio	Regolazioni
<b>ECO COTONE</b> 	<p>Programma cotone standard, adatto per asciugare biancheria di cotone con grado di umidità normale. Programma più efficiente in termini di consumo di energia per asciugare biancheria di cotone. I valori riportati sull'etichetta energetica si riferiscono a questo programma.</p>		<p>CARICO MAX. (KG): <b>max</b>  DURATA DEL PROGRAMMA (H): <b>1:40</b>  OPZIONI SELEZIONABILI: <b>Rapido, Gentile, Antipiega, Livello di asciugatura</b></p>
<b>SINTETICI</b> 	<p>Per asciugare biancheria in fibre sintetiche.</p> <p> <i>Super asciutto</i> (livello di asciugatura massimo)</p>		<p>CARICO MAX. (KG): <b>3,5</b>  DURATA DEL PROGRAMMA (H): <b>1:10</b>  OPZIONI SELEZIONABILI: <b>Gentile, Wave motion, Antipiega, Livello di asciugatura</b></p>
	<p> <i>Da riporre</i> (il bucato sarà sufficientemente asciutto per essere riposto in un armadio alla fine del ciclo di asciugatura)</p>		<p>CARICO MAX. (KG): <b>3,5</b>  DURATA DEL PROGRAMMA (H): <b>1:00</b>  OPZIONI SELEZIONABILI: <b>Gentile, Wave motion, Antipiega, Livello di asciugatura</b></p>
	<p> <i>Da stirare</i> (il bucato sarà pronto per essere stirato dopo il ciclo di asciugatura, perciò ancora leggermente umido)</p>		<p>CARICO MAX. (KG): <b>3,5</b>  DURATA DEL PROGRAMMA (H): <b>0:50</b>  OPZIONI SELEZIONABILI: <b>Gentile, Wave motion, Antipiega, Livello di asciugatura</b></p>
<b>MISTI</b> 	<p>Per asciugare biancheria mista di cotone, lino, fibre artificiali e tessuti misti.</p>		<p>CARICO MAX. (KG): <b>3,0</b>  DURATA DEL PROGRAMMA (H): <b>1:20</b>  OPZIONI SELEZIONABILI: <b>Gentile, Wave motion, Antipiega, Livello di asciugatura</b></p>
<b>LANASOFT</b> 	<p>Per terminare il processo di asciugatura ad aria di tessuti in lana. La lana diventa vaporosa e soffice.</p>		<p>CARICO MAX. (KG): <b>1,0</b>  DURATA DEL PROGRAMMA (H): <b>0:06</b>  OPZIONI SELEZIONABILI: ---</p>
<b>GRANDE CARICO XXL</b>	<p>Per asciugare capi voluminosi come tappetini del bagno, coperte, ecc..</p>		<p>CARICO MAX. (KG): <b>3,0</b>  DURATA DEL PROGRAMMA (H): <b>2:00</b>  OPZIONI SELEZIONABILI: <b>Wave motion, Antipiega</b></p>



PROGRAMMA	<i>Tipo di asciugatura e raccomandazioni</i>	<i>Simboli di lavaggio</i>	<i>Regolazioni</i>
<b>ASCIUGATURA A TEMPO</b> 	Programma di asciugatura a tempo. Selezionare la durata del programma tramite l'opzione Ciclo a tempo. Per tutti i tessuti adatti all'asciugatura. Questo ciclo consente di aggiungere una breve fase di asciugatura supplementare dopo la fine del programma.		CARICO MAX. (KG): <b>max</b> DURATA DEL PROGRAMMA (H): <b>0:15-1:30</b> OPZIONI SELEZIONABILI: <b>Antipiega</b>

**max = capacità massima dell'asciugatrice**

Le durate dei programmi indicate nella tabella sono valori predefiniti. La durata del programma dipende soprattutto dal livello di umidità della biancheria e dal volume del carico. Per questa ragione, la durata effettiva del programma può variare rispetto ai valori indicati.

# OPZIONI

## OPZIONI DIRETTAMENTE SELEZIONABILI PREMENDO IL TASTO CORRISPONDENTE

Per controllare le opzioni disponibili per il programma selezionato, fare riferimento alla tabella nella sezione Programmi.

### RAPIDO



Permette un'asciugatura più rapida abbreviando la durata del programma.

### GENTILE



Consente un trattamento più delicato della biancheria diminuendo la temperatura di asciugatura.

### WAVE MOTION



Riduce la formazione di pieghe grazie al prolungamento della fase di Rotazione inversa prevista dal programma.

### ANTIPIEGA



Consente di evitare pieghe della biancheria se non è possibile scaricarla subito al termine del programma. L'asciugatrice avvia l'asciugatura in modo periodico dopo qualche minuto dalla fine del programma. Questo

movimento periodico prosegue per un massimo di 12 ore dalla fine del programma. È possibile fermarlo in qualsiasi momento spegnendo l'asciugatrice con il *tasto On/Off*.

### LIVELLO DI ASCIUGATURA



Consente di apportare una leggera variazione nella fase di asciugatura al termine del programma, che ne comporta il prolungamento oppure l'abbreviamento.

))) molto asciutto  
 ● mediamente asciutto  
 { leggermente umido

NON È POSSIBILE ESEGUIRE INSIEME LE OPZIONI  
"RAPIDO" E "DELICATO"

# FUNZIONI

## MANOPOLA

Consente di impostare il programma: ruotare fino a portare l'indicatore in corrispondenza del programma richiesto. **In posizione 0 l'asciugatrice si spegne** e il programma in funzione viene annullato.

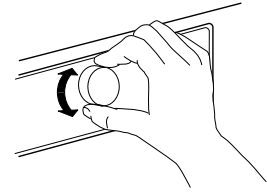

## ⚠ AVVERTENZA

**Quando si annulla un programma in corso, estrarre velocemente tutti**

**i capi e distribuirli in modo da dissipare il calore.**

## AVVIO/PAUSA



**Per avviare** il programma dopo la scelta delle impostazioni

**Per mettere in pausa** un programma in corso

**Per riprendere** un programma che era stato messo in pausa

## BLOCCO DEI TASTI

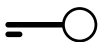

I tasti e la manopola del pannello comandi possono essere bloccati in modo da impedirne l'attivazione involontaria.

Per bloccare i tasti e la manopola:

- Deve essere selezionato un programma.
- Premere a lungo il tasto *Blocco tasti* finché sul display si accende il simbolo a chiave. A questo punto la manopola e i tasti sono bloccati.

Quando il blocco è attivato, è possibile

soltanto spegnere l'asciugatrice portando il selettore programmi in posizione Spento (O). Spegnendo e riaccendendo l'asciugatrice con la selezione di un programma, il blocco dei tasti rimarrà attivo fino a quando la funzione non sarà disattivata.

Per sbloccare i tasti e la manopola:

- Premere a lungo il tasto *Blocco tasti* finché il simbolo a chiave sul display si spegne.

## AVVIO RITARDATO



Posticipa l'inizio del programma di lavaggio.

È possibile impostare un ritardo massimo di 12 ore.

- Selezionare il programma, la temperatura e le opzioni.
- Premere più volte il tasto *Avvio ritardato* finché sul display compare il tempo desiderato.
- Premere *Avvio/Pausa*; il display mostra il tempo mancante all'inizio del programma. Sul display si accendono il simbolo di avvio ritardato e la spia

del tasto *Avvio/Pausa*. È possibile che all'attivazione della pompa venga emesso un suono.

- Alla scadenza del ritardo impostato, l'asciugatrice si avvia automaticamente. A questo punto il display indica la durata residua del programma.

Per annullare l'opzione *Avvio ritardato*

- Ruotare il selettore programmi su Spento (O) o in corrispondenza di un altro programma.

# INDICATORI

## SPIE DI AVVERTENZA



### **Serbatoio**

(=> svuotare serbatoio acqua)



### **Filtro aria inferiore**

(=> pulire il filtro inferiore).



### **Filtro aria porta**

(=> pulire il filtro dello sportello)

In presenza di anomalie, vedere la sezione **RICERCA GUASTI**

## INDICATORE DI AVANZAMENTO DEL PROGRAMMA

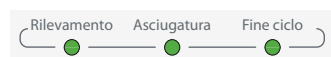

Indica la fase corrente dei programmi (Rilevamento/ asciugatura / fine del programma).

## ANTIPIEGA

Indica che l'asciugatrice si trova nella fase di movimento periodico dopo la conclusione del programma, per evitare la formazione di pieghe nel

bucato (vedere USO QUOTIDIANO / 7, e OPZIONI, FUNZIONI E INDICATORI / Antipieghe).

---

# RISPARMIO ENERGETICO

---

## FUNZIONE DI SPEGNIMENTO AUTOMATICO

L'asciugatrice è progettata per risparmiare energia. Per questa ragione, dopo circa un quarto d'ora dalla fine del programma essa si spegne automaticamente.

---

## CONSIGLI PER IL RISPARMIO ENERGETICO

- Per ridurre il tempo di asciugatura, controllare che la biancheria sia stata centrifugata alla massima velocità nel programma di lavaggio. Questo riduce la quantità di acqua contenuta nella biancheria.

- Preferibilmente, avviare il ciclo di asciugatura a pieno carico, come indicato nella tabella Programmi. Per ottimizzare il consumo di energia relativo.

- Non asciugare eccessivamente gli indumenti.

- Pulire il filtro dello sportello dopo ogni ciclo di asciugatura.

- Pulire il filtro inferiore ogni cinque cicli di asciugatura.

- La temperatura ambiente ottimale per l'asciugatrice è compresa tra 15 e 20 °C. In caso di temperature più elevate, aerare il locale.

- Usare l'opzione *Gentile* soltanto con i piccoli carichi.

- Per i carichi contenenti capi di cotone e capi sintetici, combinare l'uso delle opzioni *Da stirare* e *Da riporre*. Avviare il programma impostando il livello di asciugatura *Da stirare*. Alla fine del ciclo, estrarre la biancheria da stirare, quindi asciugare il rimanente carico impostando il livello di asciugatura *Da riporre*.

---

# MANUTENZIONE E PULIZIA

## **⚠ AVVERTENZA**

Non utilizzare liquidi infiammabili per pulire l'asciugatrice.

Prima di eseguire qualsiasi operazione di pulizia e manutenzione, spegnere l'asciugatrice.

## SVUOTAMENTO DELLA VASCHETTA DI RACCOLTA DELL'ACQUA

Se il tubo di scarico non è collegato all'impianto di scarico domestico (vedere le ISTRUZIONI PER L'INSTALLAZIONE), vuotare la vaschetta di raccolta dell'acqua dopo ogni ciclo di asciugatura.

**1.** Afferrare l'impugnatura ed estrarre con cautela la vaschetta di raccolta dell'acqua. Tenere la vaschetta piena con entrambe le mani.

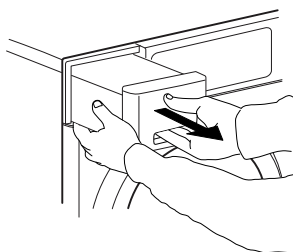

**2.** Vuotare l'acqua.

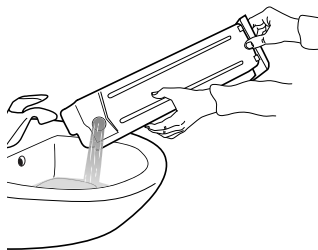

**3.** Riposizionare la vaschetta di raccolta dell'acqua spingendola fino in fondo nella sede.

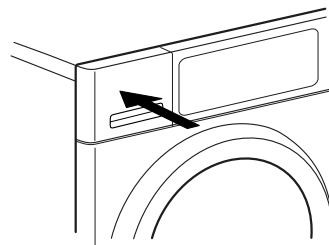

# PULIZIA DEL FILTRO DELLO SPORTELLO

Pulire il filtro dello sportello dopo ogni ciclo. Scaricare l'apparecchio estraendo tutta la biancheria. Aprire lo sportello.

**1.** Rimuovere il filtro dello sportello tirandolo verso l'alto.

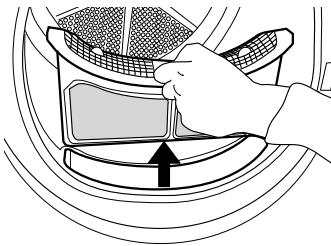

**2.** Premere il tasto per aprire il filtro.

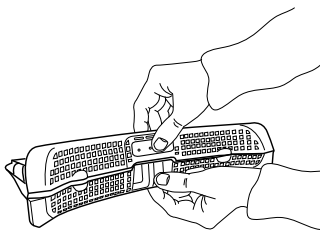

**3.** Rimuovere delicatamente con le mani i pelucchi depositati sul filtro. Se necessario, sciacquare il filtro sotto l'acqua corrente con l'ausilio di una spazzola morbida.

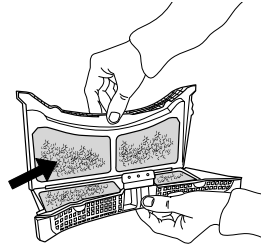

**4.** Pulire la sede del filtro con un panno morbido o un aspirapolvere.

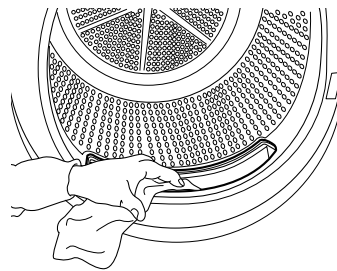

**5.** Chiudere il filtro e reinsertirlo nella direzione corretta, in modo che si inserisca completamente nella sede.

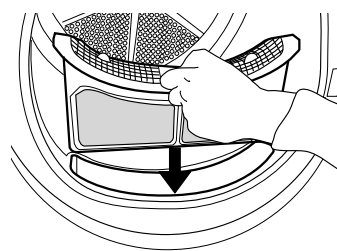



# PULIZIA DEL FILTRO INFERIORE

Pulire il filtro inferiore ogni cinque cicli di asciugatura.

**1.** Aprire lo sportello inferiore.

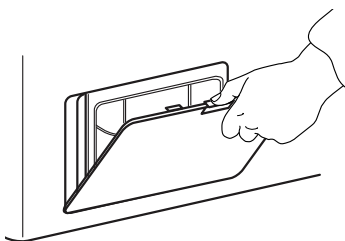

**2.** Afferrare la maniglia e tirare fuori il filtro inferiore.

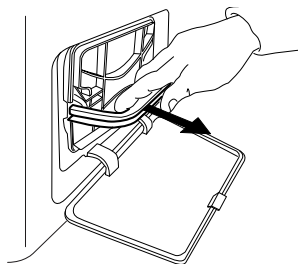

**3.** Rimuovere la schiuma espansa dal filtro inferiore per pulirlo.

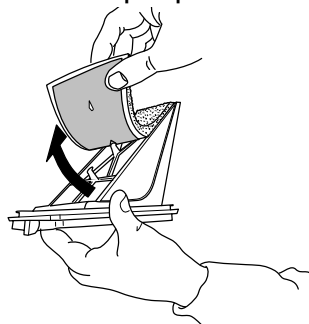

**4.** Pulire la schiuma espansa e il filtro manualmente o sotto acqua corrente. Non lavare la schiuma espansa nella lavatrice.

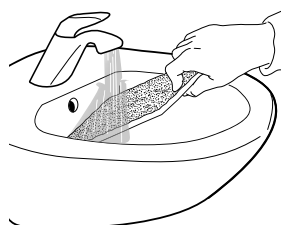

**5.** Strizzare delicatamente la schiuma espansa del filtro. Non inserirla nel filtro inferiore ancora gocciolante.



**6.** Fissare la schiuma espansa al filtro inferiore.

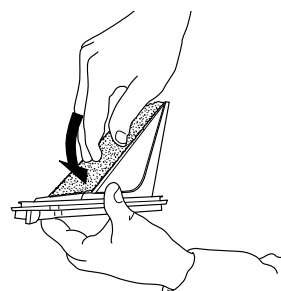

**7.** Pulire la camera del filtro dell'asciugatrice con un panno umido o con cautela con un aspirapolvere.

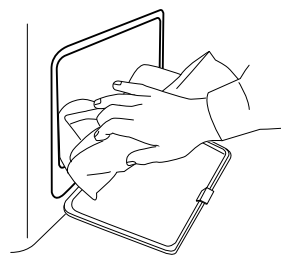

---

**8.** Reinserire il filtro inferiore, controllando che sia perfettamente integrato nella sede.

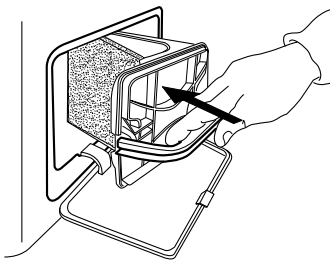

**9.** Abbassare la maniglia del filtro.

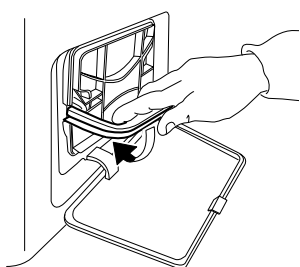

**10.** Chiudere lo sportello inferiore.

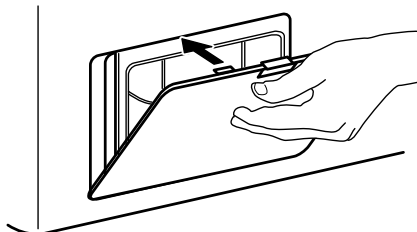

---

# PULIZIA ESTERNA DELL'ASCIUGATRICE

---

Pulire le parti esterne dell'asciugatrice usando un panno morbido inumidito.

Non utilizzare detergenti generici o specifici per vetri, polveri abrasive o materiali simili per pulire il pannello comandi, in quanto tali sostanze potrebbero danneggiare le superfici.



# INVERSIONE DEL LATO DI CHIUSURA

Se necessario, il lato di chiusura dello sportello può essere invertito. Per questa procedura occorrono una pinza e un cacciavite a stella.

Per rimuovere e fissare lo sportello, si consiglia di farsi aiutare da un'altra persona. Accertarsi che l'asciugatrice sia staccata dalla rete elettrica. Aprire lo sportello.

- 1.** Mediante le pinze, ruotare verso destra il perno di contatto nel lato interno dello sportello di 90° e quindi estrarlo.

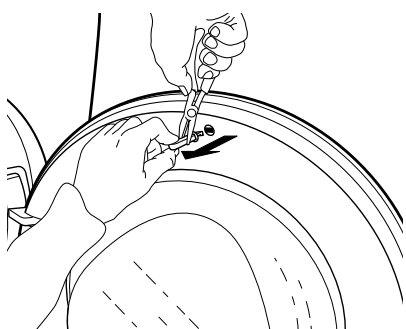
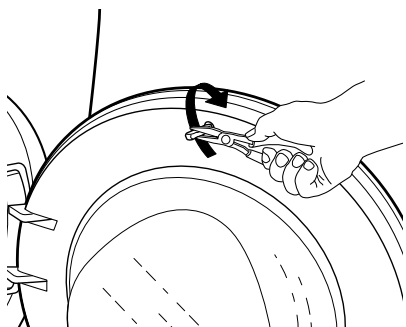

- 2.** Allentare le 2 viti sopra e sotto la serratura dello sportello.

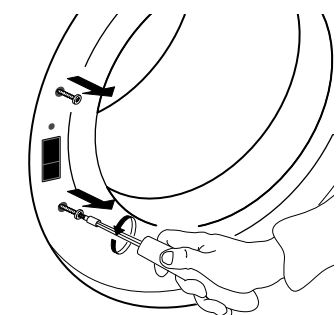

- 3.** Usando il cacciavite, premere il pulsantino situato sopra il blocco serratura. Allo stesso tempo, sollevare il blocco serratura e tirarlo verso di sé con le dita.

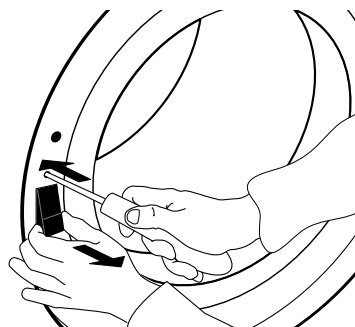

- 4.** Rimuovere le 2 viti sulla cerniera dello sportello e smontarlo.

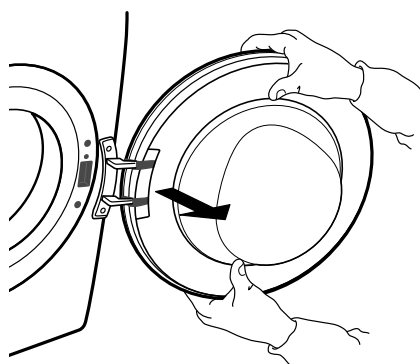
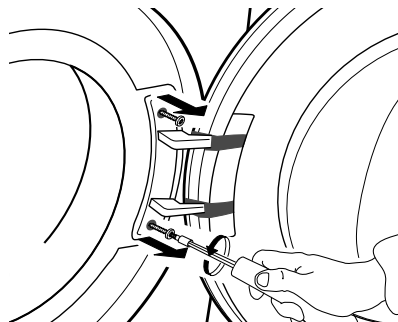

**5.** Montare lo sportello sul lato sinistro inserendo le 2 viti preposte. Inserire le viti in direzione verticale per evitare di schiacciare la guarnizione.

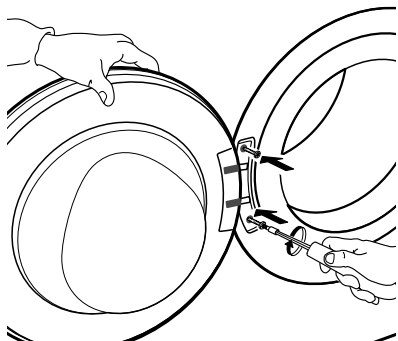

**6.** Inserire il blocco serratura sulla destra dell'apertura. Inserire la serratura nell'apposito foro e spingerla leggermente verso il basso fino al blocco del pulsantino.

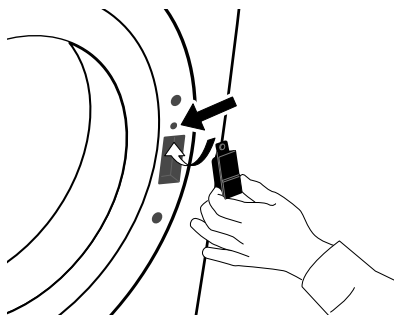

**7.** Fissare le 2 viti sopra e sotto il sistema di bloccaggio dello sportello.

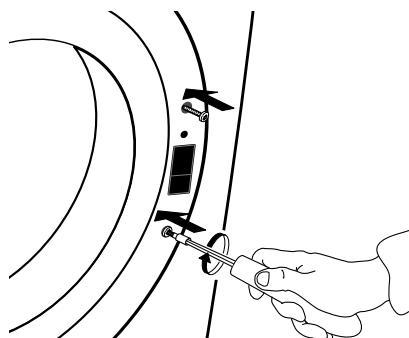

**8.** Inserire il perno di contatto sul lato superiore all'interno dello sportello. Mediante le pinze ruotare verso destra il perno di contatto di 90°, fino a bloccarlo in sede.

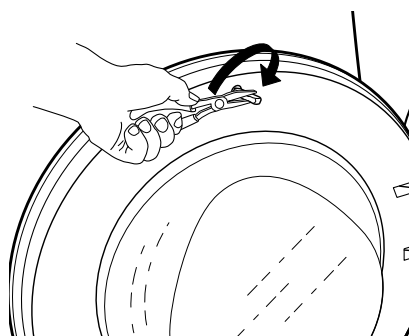
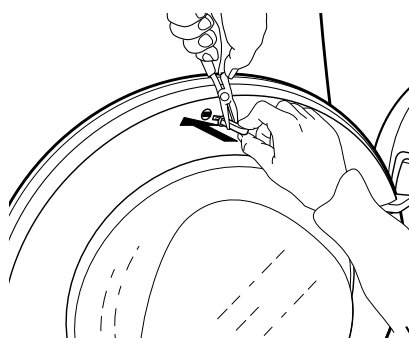

# GUIDA ALLA RICERCA GUASTI E SERVIZIO ASSISTENZA

L'asciugatrice è dotata di varie funzioni automatiche di sicurezza. Queste funzioni permettono di rilevare i guasti in tempo utile, in modo che il sistema di sicurezza possa reagire adeguatamente. Le anomalie sono spesso di lieve entità e possono essere risolte entro pochi minuti.

<i>Anomalia</i>	<i>Possibile causa</i>	<i>Soluzione</i>
<b>IL CICLO DI ASCIUGATURA DURA TROPPO A LUNGO / LA BIANCHERIA NON È ABBASTANZA ASCIUTTA</b>	Il programma selezionato non è ottimale per il tipo di biancheria	<ul style="list-style-type: none"><li>• Selezionare il programma più adatto al tipo di biancheria; fare riferimento alla sezione PROGRAMMI</li></ul>
	Il filtro dello sportello e/o il filtro inferiore sono intasati	<ul style="list-style-type: none"><li>• Pulire i filtri seguendo le istruzioni della sezione PULIZIA E MANUTENZIONE</li></ul>
	La biancheria è troppo bagnata	<ul style="list-style-type: none"><li>• Prima dell'asciugatura, centrifugare la biancheria alla massima velocità consentita dal programma di lavaggio. Se la velocità di centrifuga massima della lavatrice è inferiore a 800 giri/min, è possibile che la vaschetta di raccolta dell'acqua si riempra durante il ciclo di asciugatura.</li></ul>
	La temperatura ambiente è troppo elevata	<ul style="list-style-type: none"><li>• La temperatura ambiente ideale è compresa tra 15 e 20°C. Se la temperatura ambiente è più elevata, aerare il locale.</li></ul>
	"Opzione Delicato" selezionata	<ul style="list-style-type: none"><li>• È possibile selezionare l'"opzione Delicato" soltanto per piccoli carichi</li></ul>

**L'ASCIUGATRICE NON SI AVVIA  
PREMENDO IL TASTO AVVIO/  
PAUSA**

Lo sportello non è chiuso correttamente

- Chiudere lo sportello spingendolo fino allo scatto

È attivo il blocco dei tasti

- Premere a lungo il tasto con il simbolo della chiave finché il display indica che i tasti sono sbloccati.

Spina, mancanza di corrente, fusibile

- La spina non è inserita nella presa o non sufficientemente a contatto.
- Si è verificata una mancanza di corrente.
- Il fusibile è intervenuto. Tentare di collegare alla presa un altro apparecchio.

**GOCCE D'ACQUA SOTTO  
L'ASCIUGATRICE**

Il filtro inferiore non è inserito correttamente

- Controllare la posizione del filtro inferiore, verificando che sia perfettamente integrato nella sede.

Residui di pelucchi sulla guarnizione del filtro inferiore o dello sportello

- Rimuovere i residui di pelucchi dalle guarnizioni in gomma del filtro inferiore e dello sportello.

La vaschetta di raccolta dell'acqua non è inserita correttamente

- Spingere la vaschetta di raccolta dell'acqua fino in fondo nell'apposito alloggiamento.

Il collegamento di scarico diretto non funziona correttamente

- Controllare il collegamento di scarico e accertarsi che l'acqua venga scaricata.

L'asciugatrice non è in piano



- Controllare il livellamento dell'asciugatrice appoggiando sul piano superiore una livella a bolla; se necessario, regolare i piedini.  
(fare riferimento alle ISTRUZIONI PER L'INSTALLAZIONE).



# INDICATORI E MESSAGGI DI ERRORE

Eseguire sempre le seguenti operazioni:

- Vuotare la vaschetta di raccolta dell'acqua dopo ogni ciclo di asciugatura
- Pulire il filtro dello sportello dopo ogni ciclo di asciugatura
- Pulire il filtro inferiore ogni cinque cicli di asciugatura

<b>Indicatore di errore</b>	<b>Possibile causa</b>	<b>Soluzione</b>
Si accende la spia che segnala che la "Vaschetta di raccolta dell'acqua" è vuota 	È possibile che la vaschetta di raccolta dell'acqua <ul style="list-style-type: none"><li>• sia piena</li><li>• non sia posizionata correttamente</li></ul>	<ul style="list-style-type: none"><li>• Vuotare la vaschetta, quindi inserirla correttamente in posizione.</li><li>• Spingere la vaschetta di raccolta dell'acqua fino in fondo nell'apposito alloggiamento.</li></ul>
Si accende la spia "Filtro inferiore" 	È possibile che il filtro inferiore <ul style="list-style-type: none"><li>• sia ostruito dai pelucchi</li><li>• non sia posizionato correttamente</li></ul>	<ul style="list-style-type: none"><li>• Pulire il filtro inferiore, quindi reinserirlo correttamente in posizione</li><li>• Spingere il filtro inferiore nell'apposita sede e, spostando le levette di rilascio in posizione verticale, accertarsi che sia inserito correttamente. Chiudere lo sportello del filtro.</li></ul>
Si accende la spia "Filtro porta" 	È possibile che il filtro dello sportello <ul style="list-style-type: none"><li>• sia ostruito dai pelucchi</li><li>• non sia posizionato correttamente</li></ul>	<ul style="list-style-type: none"><li>• Rimuovere e pulire il filtro, quindi reinserirlo correttamente in modo che sia completamente integrato nella sede.</li><li>• Controllare la posizione del filtro, verificando che sia completamente inserito nell'apposita sede.</li></ul>

Per istruzioni sullo svuotamento della vaschetta di raccolta dell'acqua o sulla pulizia dei filtri, consultare la sezione PULIZIA E MANUTENZIONE.

La tabella seguente contiene le possibili cause di errore e le relative soluzioni.

Se il problema persiste dopo aver seguito le istruzioni riportate di seguito. Se anche in questo caso il problema persiste, spegnere l'asciugatrice, staccarla dalla rete elettrica e rivolgersi al Servizio Assistenza.

<i>Messaggio sul display</i>	<i>Possibile causa</i>	<i>Soluzione</i>
<b>F01 - F04</b>	Guasto di un componente	Ruotare il selettore programmi su 0/OFF, quindi attendere almeno 3 secondi.
<b>F05 - F09</b>	Guasto di un componente	Spegnere l'asciugatrice e staccarla dalla rete elettrica. <b>Aprire subito lo sportello ed estrarre la biancheria, in modo che il calore possa dissiparsi.</b> Assicurarsi che la temperatura ambiente sia compresa tra 5°C e 35°C. Attendere per circa un'ora. Ricollegare l'asciugatrice alla rete elettrica, caricare la biancheria e riavviare il ciclo di asciugatura. Se il problema persiste, contattare il Servizio Assistenza.
<b>F10 - F24</b>	Guasto di un componente	Spegnere l'asciugatrice e staccarla dalla rete elettrica. Attendere per circa mezz'ora. Ricollegare l'asciugatrice alla rete elettrica e riavviare il ciclo di asciugatura. Se il problema persiste, contattare il Servizio Assistenza.

---

# TRASPORTO E MOVIMENTAZIONE

---

**⚠ AVVERTENZA**

**Non sollevare la lavatrice tenendola per il piano superiore.**

**1.** Scollegare l'asciugatrice dalla presa.

**2.** Controllare che lo sportello e la vaschetta di raccolta dell'acqua siano ben chiusi.

**3.** Se il tubo di scarico è collegato all'impianto di scarico domestico, fissarlo nuovamente sul retro dell'asciugatrice (vedere le Istruzioni per l'installazione).

# SERVIZIO ASSISTENZA

## PRIMA DI CONTATTARE IL SERVIZIO ASSISTENZA

**1.** Provare a risolvere da soli il problema seguendo le indicazioni della sezione **GUIDA ALLA RICERCA GUASTI**.

**2.** Spegner e riaccendere l'apparecchio e verificare che il problema persista.

## SE DOPO LE SUDETTE VERIFICHE IL PROBLEMA PERSISTE, CONTATTARE IL SERVIZIO ASSISTENZA PIÙ VICINO

Per ricevere assistenza, chiamare il numero riportato sul libretto di garanzia, oppure seguire le istruzioni disponibili sul sito web **www.whirlpool.eu**

Prepararsi a fornire:

- una breve descrizione del problema;
- il tipo e il modello esatto dell'apparecchio;
- il codice di assistenza (il numero dopo la parola "Service" sulla targhetta matricola applicata sul retro dell'apparecchio).

Il numero Assistenza è riportato anche sul libretto di garanzia;

- il proprio indirizzo completo;
- il proprio numero di telefono.



Per eventuali riparazioni, rivolgersi a un Servizio Assistenza autorizzato per avere la garanzia di una riparazione a regola d'arte con l'uso di ricambi originali.

**Produttore:**  
**Whirlpool Europe s.r.l. Socio Unico**  
**Viale Guido Borghi 27**  
**21025 Comerio (VA)**  
**Italia**

1.

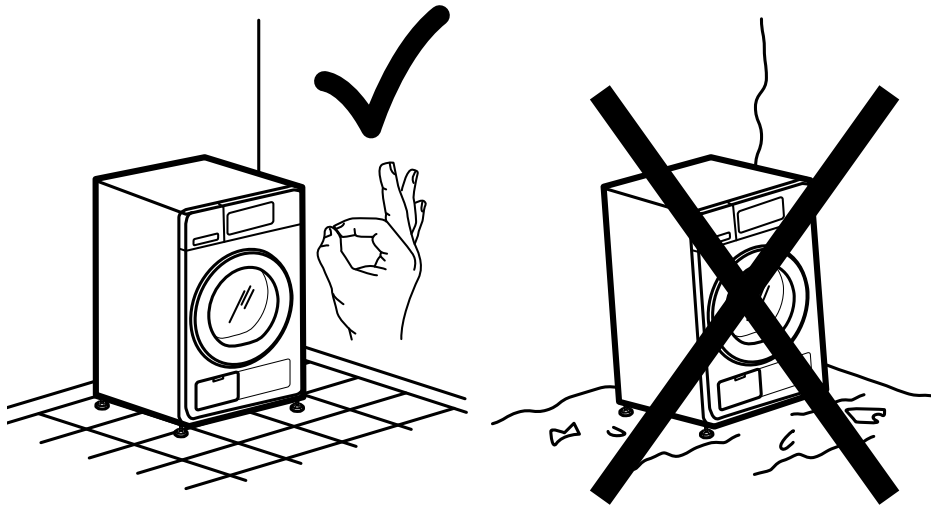

2a.

2b.

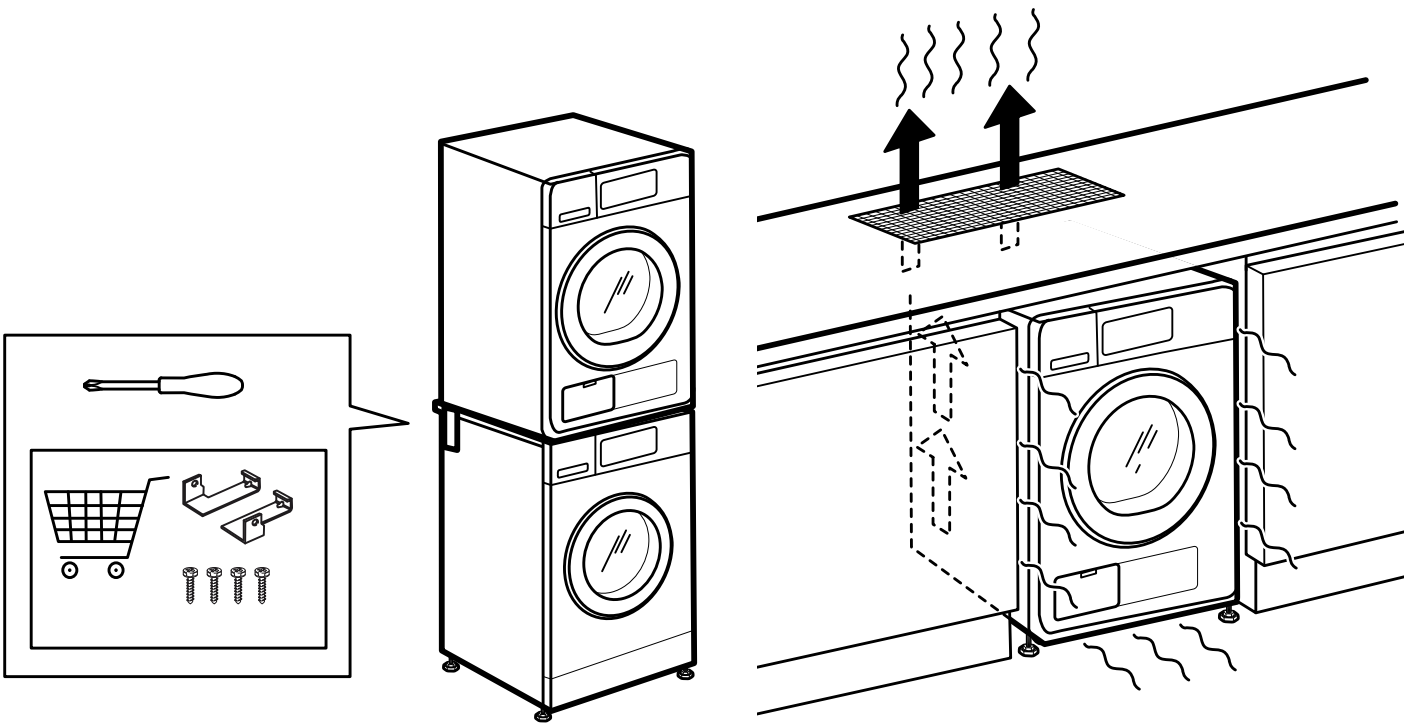

### 3a.

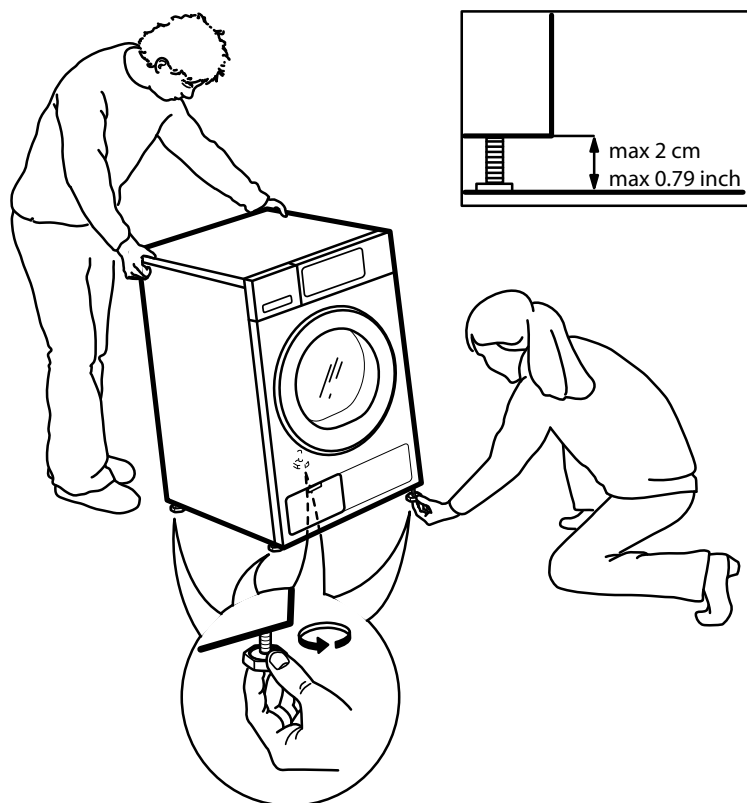

### 3b.

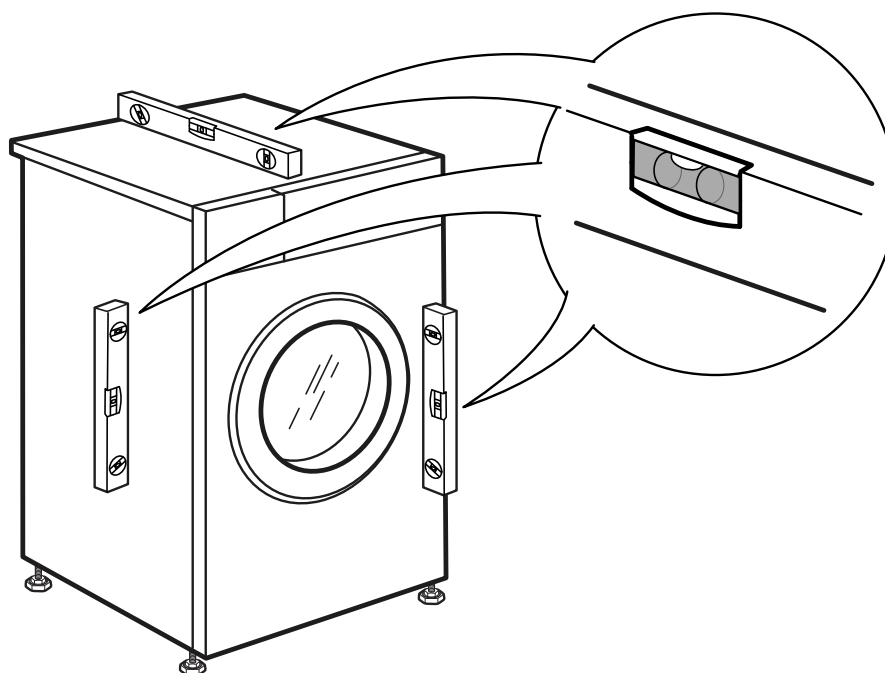

# 4.

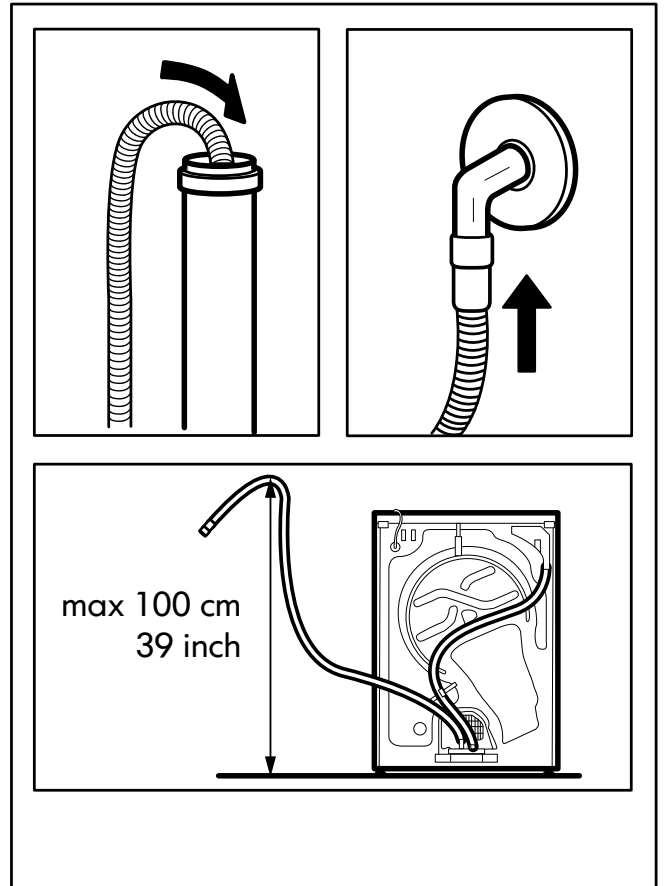
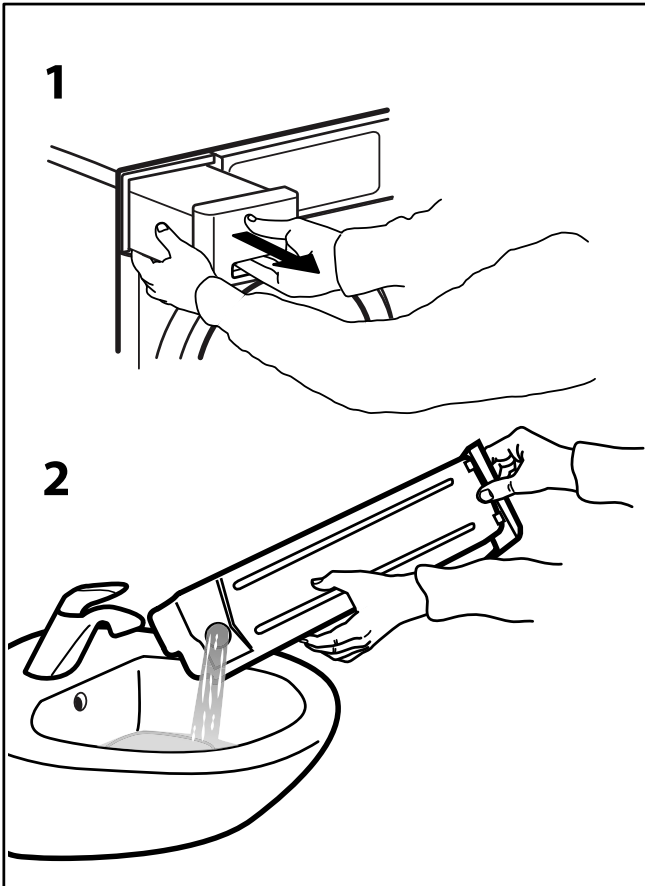
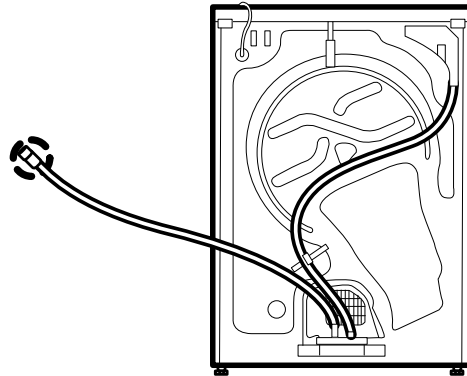
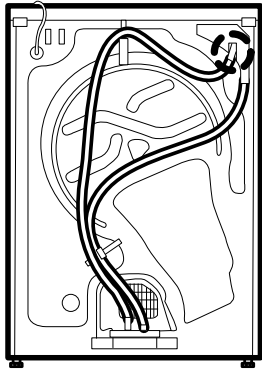



5.

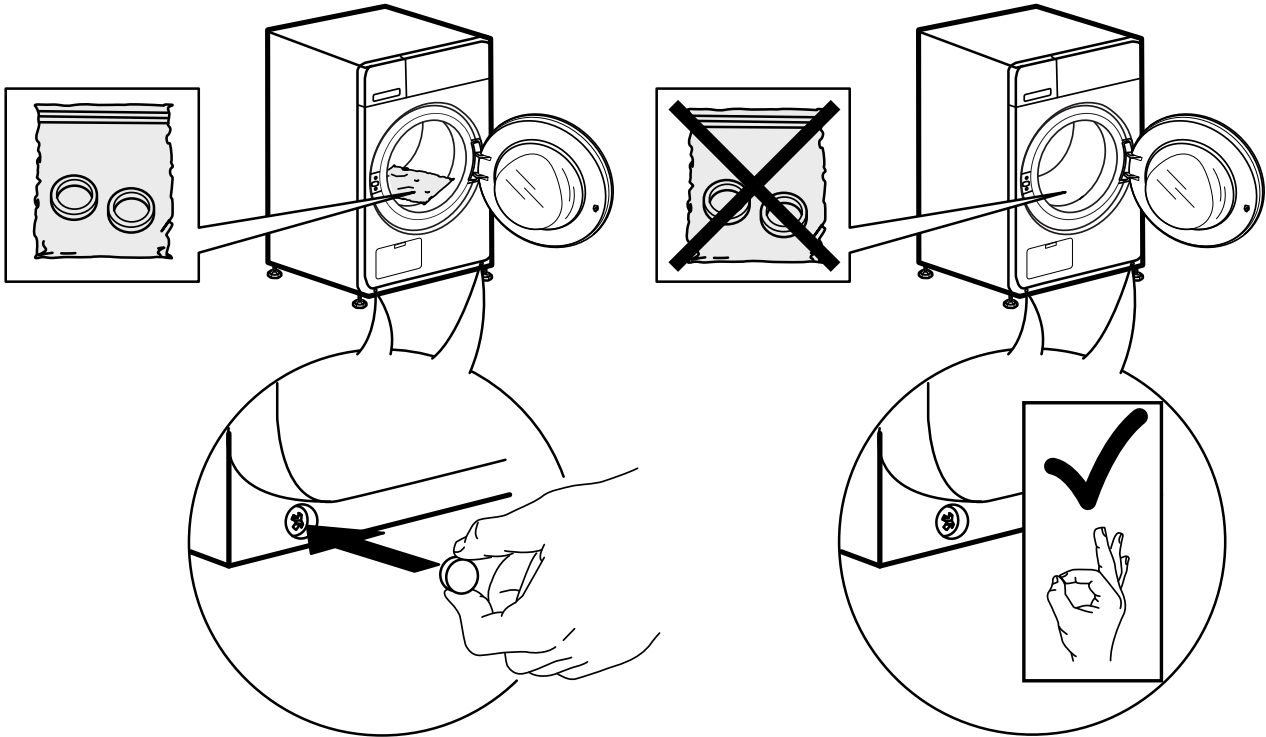

6a.

6b.

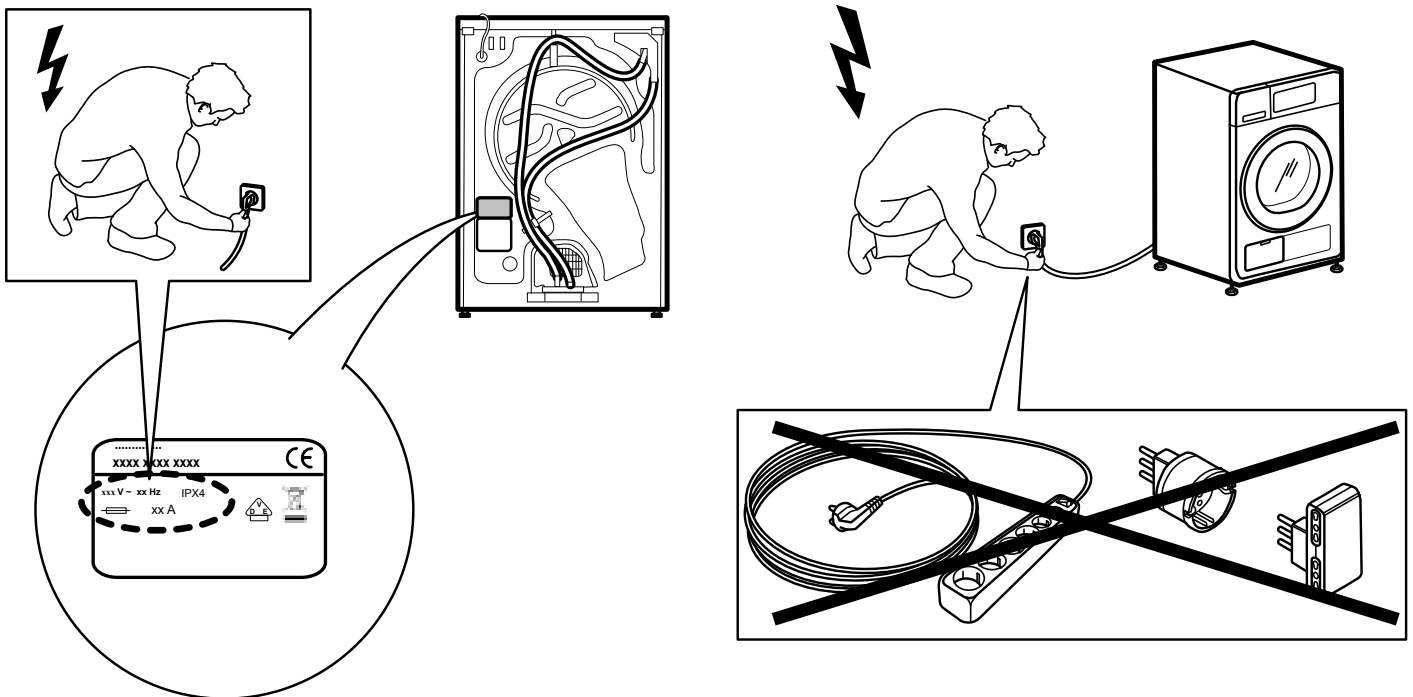







**400011023014**